

Systemen voor badkamers en wellness



Welkom bij LUX ELEMENTS



Het familiebedrijf LUX ELEMENTS is een ervaren specialist in de productie van polystyreen hardschuim en de verdere verwerking ervan tot **veilige ondergronden voor badkamers en wellnesscomplexen**.

Het actuele productprogramma is gebaseerd op de baanbrekende uitvinding van oprichter Herbert Lux waarvoor in 1981 patent werd aangevraagd: "Het origineel" – een element van hardschuimmateriaal met aan weerszijden een dubbele mortellaag waarin een stabiliserend glasvezelweefsel is ingebed. Dit hardschuimelement bestaat in de kern uit geëxpandeerd polystyreen (EPS) dat op milieuvriendelijke wijze wordt geproduceerd.

Hiervan uitgaand werd het assortiment voortdurend verder ontwikkeld en uitgebreid. Vandaag de dag biedt LUX ELEMENTS volledige systemen aan voor badkamers en wellness.



LUX ELEMENTS[®] – Het origineel

Door de uitstekende fysische eigenschappen in combinatie met een zeer goede bewerkbaarheid biedt het vochtbestendige, moderne bouw materiaal planners, ontwerpers, handwerkers en industrie vrije ruimte: als paneel, gesneden of confectioneerd. In het jubileumjaar 2019 kon het bedrijf terugblikken op 20 jaar eigen productie van hardschuim zonder gebruik van schadelijke drijfgassen zoals CFK, HCFC, HFK of CO₂.

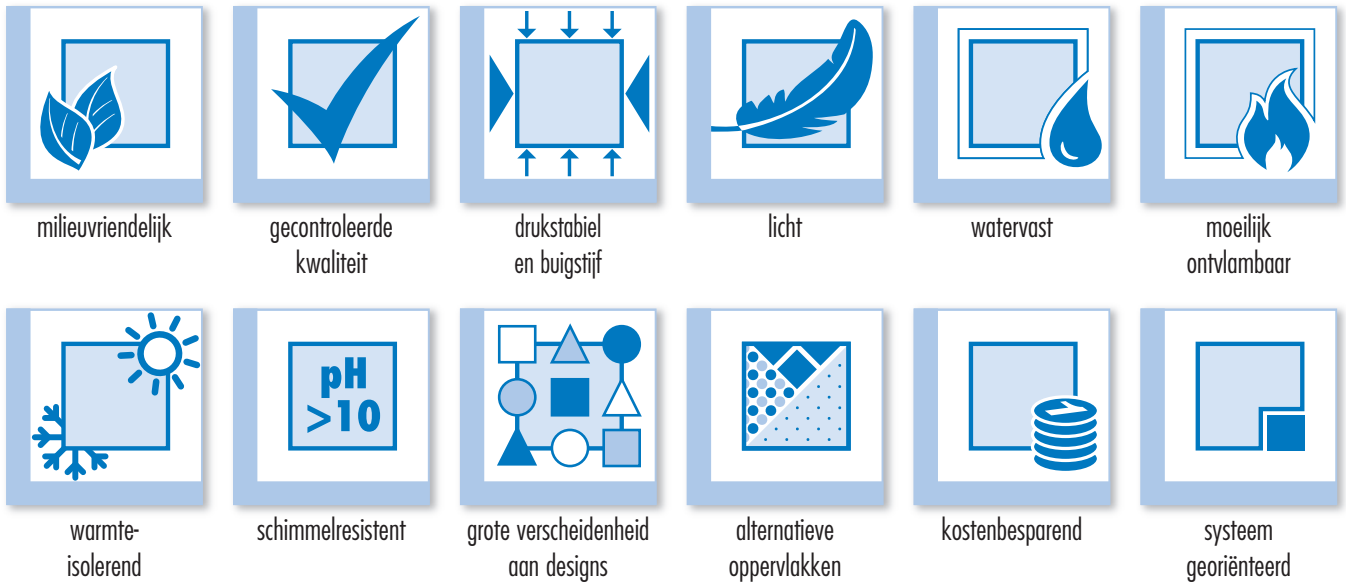

Wilt u meer weten over het materiaal?

Kijk op: www.het-origineel-kan-het.com

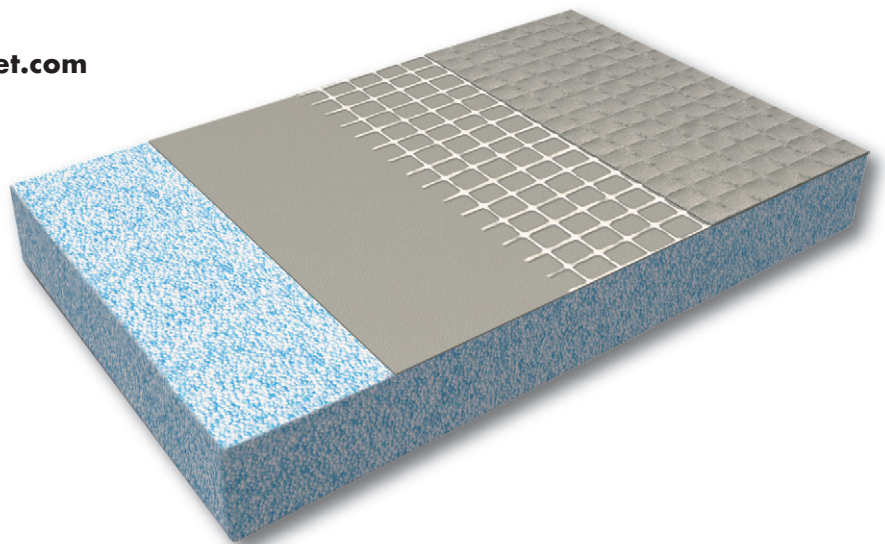

LUX ELEMENTS – Producten

■ Standaardproducten en montagemateriaal

Het productprogramma van LUX ELEMENTS omvat een breed gamma van voorgefabriceerde vormdelen en bouwpakketten van hardschuimmateriaal alsmede standaardproducten in vast gedefinieerde afmetingen of in maatwerk. Dit aanbod wordt aangevuld met passende, technische systeemartikelen.

LUX ELEMENTS biedt verder een uitgebreid assortiment montagemateriaal aan voor de veilige verwerking van de hardschuimelementen. Daartoe behoren lijm, afdichtingstape, afdichtingsplamuur, wapeningsweefsel en montagehulp-middelen.

Alle producten vormen samen **systemen** voor de bouw en vormgeving van **badkamers**, met de vloer gelijkgewerkte **douchebodems**, en inrichtingen voor **private en openbare wellnesscomplexen**.



LUX ELEMENTS – Online

Website – productinformatie en downloadcenter

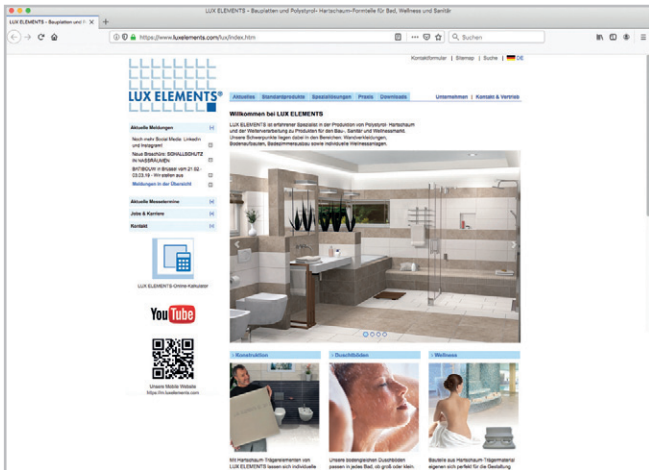

Gedetailleerde informatie over alle producten en het bedrijf zie de link naar de onlinecalculator (zie p. 7).

Een overzichtelijk opgebouwde downloadzone bevat gegevensbladen, montagehandleidingen, keuringsrapporten en alle brochures in pdf-formaat.

www.luxelements.com



YouTube – product- en montagevideo's

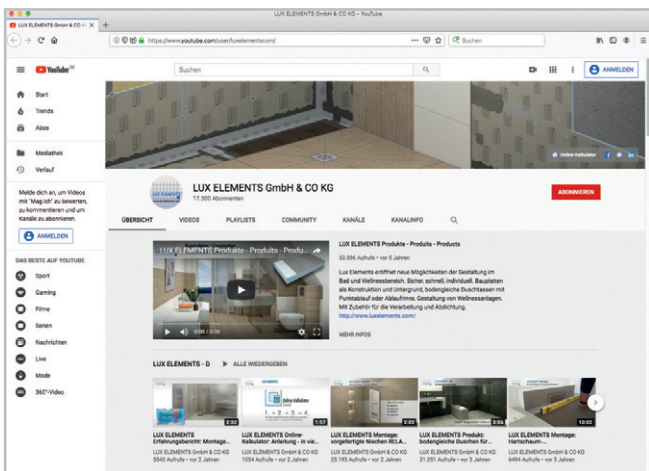

Duidelijke informatie over veel producten, opgedeeld in playlists. Een uitgebreid repertoire van montagevideo's toont stap voor stap hoe snel en eenvoudig de montage van de LUX ELEMENTS® hardschuimelementen gaat:

www.youtube.com/user/luxelementscom



Social Media – Actueel nieuws en foto's

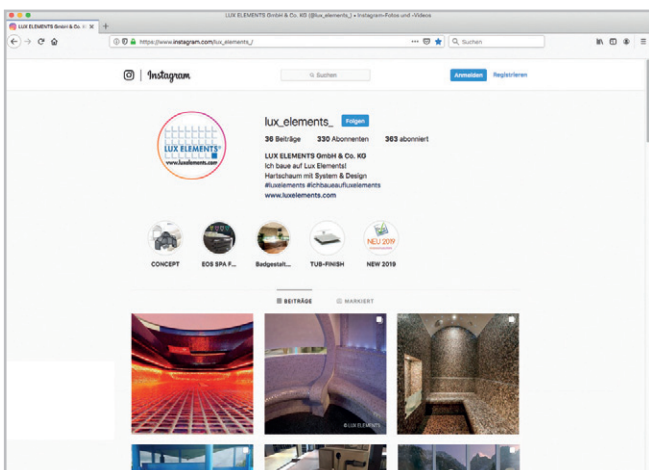

De socialemediakanalen van LUX ELEMENTS informeren over beurzen, evenementen voor klanten, producten, jubilea en nog veel meer. Abonneer u op onze bedrijfspagina's en laat u verrassen!

Facebook



Instagram



LinkedIn



■ Onlinecalculator – Zelf uw benodigde materiaal bepalen

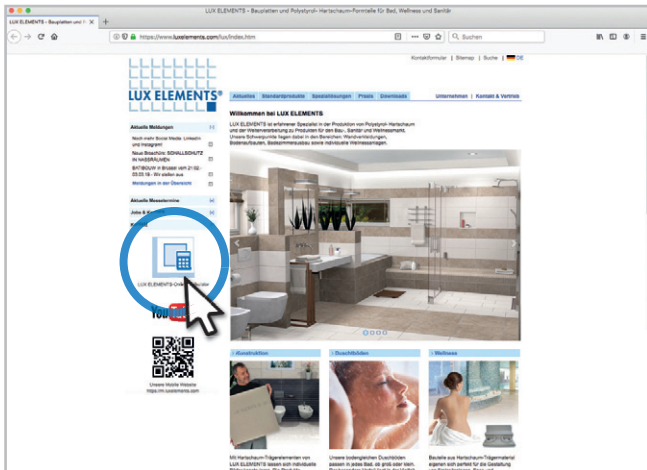

... ging nooit eerder zo snel en eenvoudig.

Gratis en vrijblijvend – in een paar stappen – naar de complete lijst met benodigd materiaal met behulp van de onlinecalculator.

Gewoon op www.luxelements.com op het icoontje klikken

...



■ Categorie selecteren ...

■ Vragen beantwoorden ...

■ Stap voor stap naar het resultaat ...

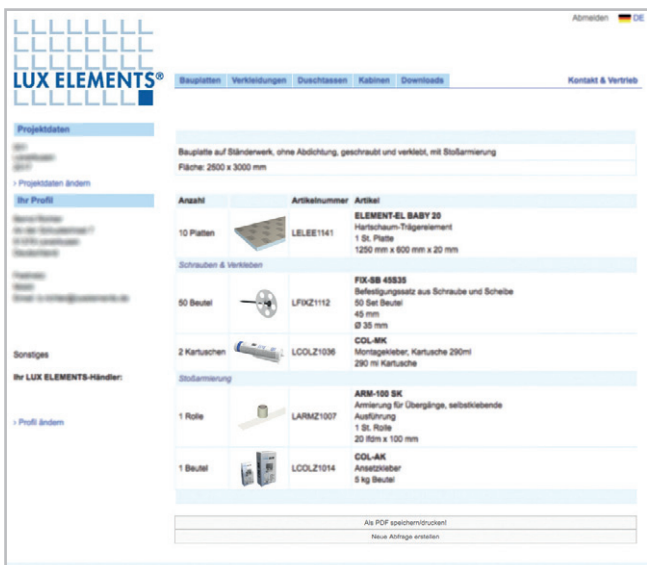

■ Liste aanmaken ...

■ Klaar!

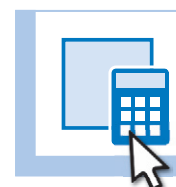

LUX ELEMENTS – Systemen voor badkamers en wellness



Badkamerbouw

Badkamers



Badkamerinrichting



Douchebodems

Wellness



Home Spa



Wellnesscomplexen

Bouwpaneel voor wand en vloer – LUX ELEMENTS®-ELEMENT /
Bevestigingssets en pluggen – LUX ELEMENTS®-FIX / **Lijmen** – LUX ELEMENTS®-COL /
Afdichtingsband en afdichtingsplamuur – LUX ELEMENTS®-DRY /
Wapeningsweefsel – LUX ELEMENTS®-ARM / **Montagehulp** – LUX ELEMENTS®-MONT

Systemen voor badkamerbouw

vanaf p. 10

Installatiebekleding – LUX ELEMENTS®-TEC / **Badkuipbekleding** – LUX ELEMENTS®-TOP /
Wastafels – LUX ELEMENTS®-LAVADO / **Bouwpakket voor badkuip** – LUX ELEMENTS®-RELAX-BW /
Nissen – LUX ELEMENTS®-RELAX-NI / **Zitbanken** – LUX ELEMENTS®-RELAX-BA /
Scheidingswanden – LUX ELEMENTS®-RELAX-TW, LUX ELEMENTS®-RELAX-RSE-H/-A /
Decoratieve elementen – LUX ELEMENTS®-DECO

Systemen voor badkamerinrichting

vanaf p. 26

Punafwatering – LUX ELEMENTS®-TUB / **Lijnafwatering** – LUX ELEMENTS®-TUB-LINE /
Onderbouwelementen en montagetoebehoren – LUX ELEMENTS®-TUB-U / LUX ELEMENTS®-TUB-KIT /
Andere toepassingsgebieden – LUX ELEMENTS®-TUB-PL, LUX ELEMENTS®-TUB-PUMP, LUX ELEMENTS®-TUB-WALL

Systemen voor douchebodems

vanaf p. 48

Prefab ruimteconstructies – LUX ELEMENTS®-MODUL-CAB /
Douches – LUX ELEMENTS®-RELAX-RD / -RELAX-SD / -RELAX-RSE

Systemen voor Home Spa

vanaf p. 106

Individuele ruimteconstructies – LUX ELEMENTS®-CONCEPT /
Douche-installaties – SHOWER / **Voetbaden en pools** – POOLS / **Meubelen** – FURNITURE

Systemen voor wellnesscomplexen

vanaf p. 118

LUX ELEMENTS – Systemen voor badkamers en wellness

Badkamerbouw

Hier vindt u alle producten van LUX ELEMENTS voor de bouw van badkamers. Daartoe behoren het vervaardigen van ondergronden voor tegels, panelen en pleisters aan de muur en op de grond en het bekleden, afdichten, bouwen en isoleren.

De bouw van een badkamer vormt de basis voor de aanvullende badkamerinrichting (vanaf p. 26).



Badkamerbouw – Inhoud



Bouwpaneel voor wand en vloer

Universeel bouwpaneel – ELEMENT-EL	12
Eenvoudig te verwerken op de bouwwerf – ELEMENT „Baby“ Platte	12
Bouwpaneel met groeven – ELEMENT-SL/SQ	14
Multifunctioneel bouwpaneel – ELEMENT-VK	14



Bevestigingssets en pluggen

Kunststofslagplug – FIX-KSD	16
Slagplug – FIX-FID	16
Speciale schroefplug – FIX-SD	16
Bevestigingsset uit schroef en rozet – FIX-HS/-SB	16
Inzetstuk van harde kunststof – FIX-PRO-MAK	16



Lijmen

Grondering – COL-HSV	18
Tegellijm – COL-FLEX	18
Aanzetlijm – COL-AK	18
Montagelijm – COL-MK	18

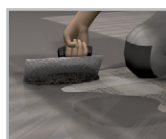

Afdichtingsband en afdichtingsplamuur

Afdichtingsband – DRY-DB	20
Afdichtingsfolie – DRY-DF	20
Dilatatiezonemanchetten – DRY-DBDZM	20
Afdichtingsband voor ELEMENT-VK – DRY-DBV	20
Beschermende snijband – DRY-SB	20
Afdichtplamuur – DRY-ASK	20

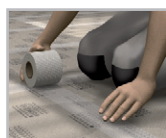

Wapeningsweefsel

Wapeningsweefsel – ARM	22
------------------------------	----



Montagehulp

Montagehulp – MONT-UNI en -H	24
Afstelling van badkuipbekledingen – MONT-TOPFIX	24
Inspectieopeningen van badkuipbekledingen – MONT-TOPREV	24



Universeel bouwpaneel

ELEMENT-EL

- Vochtongevoelige ondergrond
- Voor waterdichte wanden in de private douche
- Betrouwbaar aan wand en vloer
- Creatief bij de vormgeving
- Waterbestendig en schimmelbestendig

Toepassingsgebieden

Dikten tot 30 mm:

- 4 en 6 mm: bv. egaliseren van wanden
- 10, 12 en 20 mm: beplating van staanderwerk
- vanaf 30 mm: plaatsing op dotten mortel

Dikten van 30 tot 100 mm:

- Bekleden
- Bouwen
- Isoleren

Mengpallets ELEMENT-EL MIX

- Voorgefabriceerde pallets voor eenvoudigere bestelling en hantering
- Snelle beschikbaarheid van gedefinieerde standaardartikelen
- Geoptimaliseerd voor standaardtoepassingen, bv. voor het egaliseren van wanden



Eenvoudig te verwerken op de bouwwerf

ELEMENT babypaneel

- "Eenmanspaneel" in een halve lengte van 1250 mm
- Eenvoudig transport ook in smalle ruimtes, bv. trappenhuisen
- Past ook zonder snijden in kleinere bestelwagens en voertuigen
- Gemakkelijkere montage ook in smalle ruimtes of op zolderverdiepingen door het handige formaat
- Zeer geschikt voor vloertoepassingen

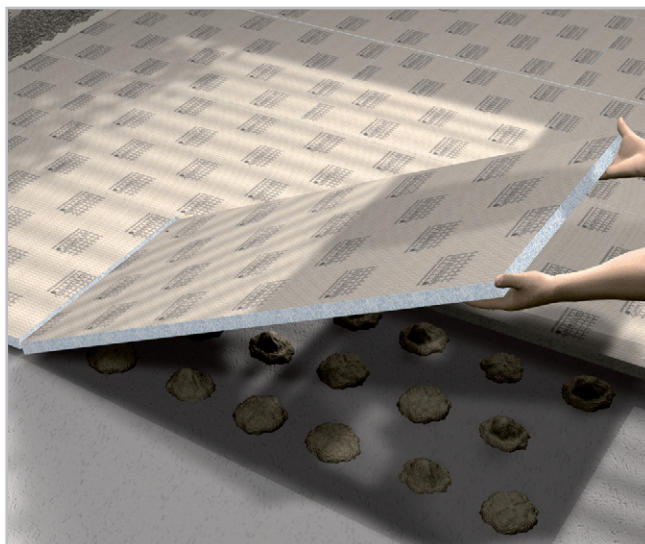

■ PRODUCTGEGEVENS – LUX ELEMENTS®-ELEMENT

Verpakkingsgegevens zie p. 153 · Onlinecalculator zie p. 7 · * volgens de norm DIN 18534

ARTIKEL-NUMMER	ARTIKELBENAMING / ARTIKELBESCHRIJVING	AFMETINGEN LENGTE x BREEDE x DIKTE	EENHEID	PRIJS / EENHEID €
----------------	---------------------------------------	---------------------------------------	---------	-------------------

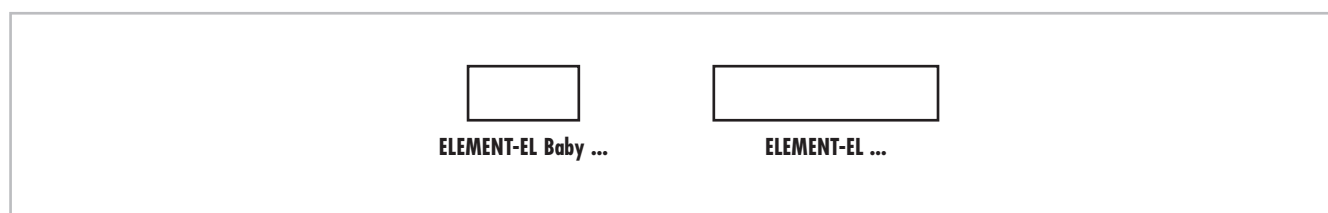

	LELEE1116	ELEMENT-EL Baby 4* , hardschuim draagelement	1250 x 600 x 4 mm	m ²	
	LELEE1117	ELEMENT-EL Baby 6* , hardschuim draagelement	1250 x 600 x 6 mm	m ²	
	LELEE1118	ELEMENT-EL Baby 10* , hardschuim draagelement	1250 x 600 x 10 mm	m ²	
	LELEE1135	ELEMENT-EL Baby 12* , hardschuim draagelement	1250 x 600 x 12 mm	m ²	
	LELEE1141	ELEMENT-EL Baby 20* , hardschuim draagelement	1250 x 600 x 20 mm	m ²	
	LELEE1142	ELEMENT-EL Baby 30* , hardschuim draagelement	1250 x 600 x 30 mm	m ²	
	LELEE1143	ELEMENT-EL Baby 40* , hardschuim draagelement	1250 x 600 x 40 mm	m ²	
	LELEE1144	ELEMENT-EL Baby 50* , hardschuim draagelement	1250 x 600 x 50 mm	m ²	
	LELEE1145	ELEMENT-EL Baby 80* , hardschuim draagelement	1250 x 600 x 80 mm	m ²	
	LELEE1146	ELEMENT-EL Baby 100* , hardschuim draagelement	1250 x 600 x 100 mm	m ²	
	LELEE1119	ELEMENT-EL 10* , hardschuim draagelement	2500 x 600 x 10 mm	m ²	
	LELEE1131	ELEMENT-EL 12* , hardschuim draagelement	2500 x 600 x 12 mm	m ²	
	LELEE1120	ELEMENT-EL 20* , hardschuim draagelement	2500 x 600 x 20 mm	m ²	
	LELEE1121	ELEMENT-EL 30* , hardschuim draagelement	2500 x 600 x 30 mm	m ²	
	LELEE1123	ELEMENT-EL 40* , hardschuim draagelement	2500 x 600 x 40 mm	m ²	
	LELEE1122	ELEMENT-EL 50* , hardschuim draagelement	2500 x 600 x 50 mm	m ²	
	LELEE1133	ELEMENT-EL 80* , hardschuim draagelement	2500 x 600 x 80 mm	m ²	
	LELEE1137	ELEMENT-EL 100* , hardschuim draagelement	2500 x 600 x 100 mm	m ²	
	LELEEMIX1000	ELEMENT-EL BABY MIX 1* , mengpallet hardschuimelementen, bestaande uit: 30 m ² /40 stuks EL Baby 4, 30 m ² /40 stuks EL Baby 6, 15 m ² /20 stuks EL Baby 10		Set	
	LELEEMIX2000	ELEMENT-EL MIX 1* , mengpallet hardschuimelementen, bestaande uit: 33 m ² /22 stuks EL 10, 33 m ² /22 stuks EL 30, 9 m ² /6 stuks EL 40		Set	
	LELEEMIX2001	ELEMENT-EL MIX 2* , mengpallet hardschuimelementen, bestaande uit: 30 m ² /20 stuks EL 10, 30 m ² /20 stuks EL 30, 15 m ² /10 stuks EL 50		Set	
	LELEEMIX2002	ELEMENT-EL MIX 3* , mengpallet hardschuimelementen, bestaande uit: 30 m ² /20 stuks EL 10, 30 m ² /20 stuks EL 20, 15 m ² /10 stuks EL 30		Set	
	LELEEMIX2003	ELEMENT-EL MIX 4* , mengpallet hardschuimelementen, bestaande uit: 45 m ² /30 stuks EL 20, 24 m ² /16 stuks EL 30, 6 m ² /4 stuks EL 50		Set	



LUX ELEMENTS vervaardigt individueel maatwerk en speciale constructies voor ELEMENT. Hiertoe behoren maten, diktes, vormen, enz. die van het standaardprogramma afwijken. Meer info zie p. 5.



Meer informatie over ELEMENT zie www.luxelements.com. Gegevensbladen, montagehandleidingen, keuringsrapporten en bijkomende brochures onder "Downloads", video's onder "Praktijk" en op YouTube.

LUX ELEMENTS®-ELEMENT-SL/SQ

Ondergrond volgens norm zonder verdere afdichting voor private douchezone conform DIN 18534



LUX ELEMENTS®-ELEMENT-VK

Afdichting volgens norm voor zwaar belaste ruimte conform DIN 18534, deel 6



Bouwpaneel met groeven
ELEMENT-SL/SQ

- In de fabriek voorgesneden hardschuimelementen, met overlappende groeven (SL) of met dwarse groeven (SQ)
- Flexibel, snel en schoon ronde vormen creëren, bv. ronde scheidingswanden



Multifunctioneel bouwpaneel
ELEMENT-VK

- In de fabriek afgedicht bouwpaneel (plaatvormige afdichting AIV-P) met dampremmende eigenschappen
- Verenigt voordelen van het universele bouwpaneel ELEMENT-EL met die van een afdichting
- Ook verkrijgbaar als **babypaneel** ("Eenmanspaneel") in een halve lengte van 1250 mm (zie p. 12)
- Passend montage materiaal bv. afdichtingstape, binnen- en buitenhoeken zie p. 20



Toepassingsgebieden

In vochtige ruimtes, waar een afdichting of een dampremmende laag noodzakelijk is:

- aan de muur
- op latten
- op staanderwerk

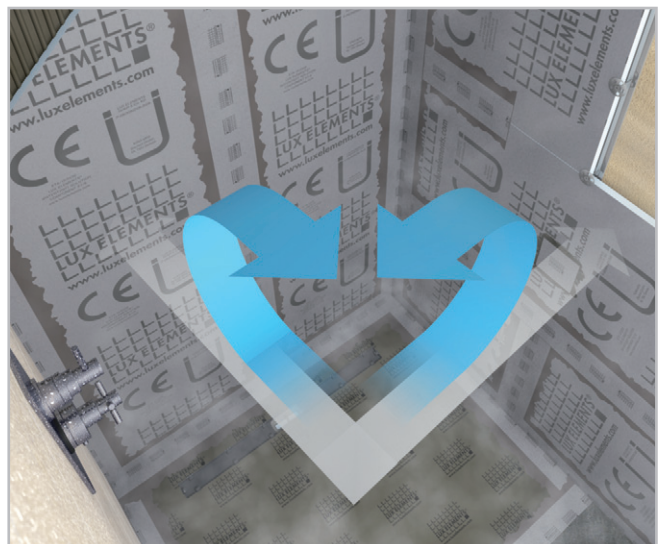

ETA-13/0238
LUX ELEMENTS®
WATERTIGHT SOLUTION
COMPONENT 3.1/8
www.luxelements.com
0799-CPR-130 - Nr LEWS2013

■ PRODUCTGEGEVENS – LUX ELEMENTS®-ELEMENT

Verpakkingsgegevens zie p. 153 · Onlinecalculator zie p. 7 · * volgens de norm DIN 18534

ARTIKEL-NUMMER	ARTIKELBENAMING / ARTIKELBESCHRIJVING	AFMETINGEN LENGTE x BREEDE x DIKTE	EENHEID	PRIJS / EENHEID €
----------------	---------------------------------------	---------------------------------------	---------	-------------------

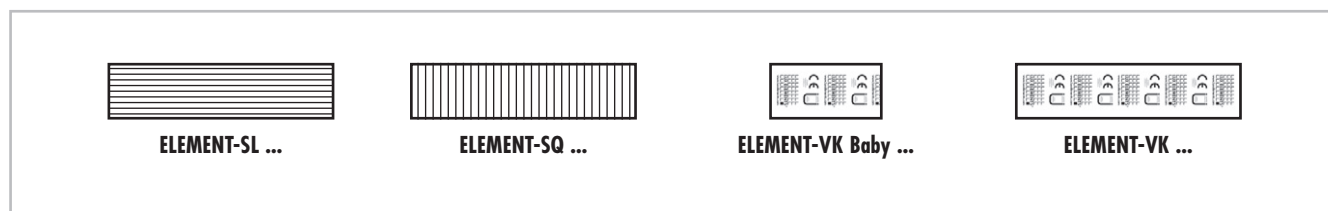

	LELEE2001	ELEMENT-SL 30* , hardschuim draagelement, met overlangse groeven	2500 x 600 x 30 mm	m ²	
	LELEE2003	ELEMENT-SL 50* , hardschuim draagelement, met overlangse groeven	2500 x 600 x 50 mm	m ²	
	LELEE2002	ELEMENT-SQ 30* , hardschuim draagelement, met dwarse groeven	2500 x 600 x 30 mm	m ²	
	LELEE2004	ELEMENT-SQ 50* , hardschuim draagelement, met dwarse groeven	2500 x 600 x 50 mm	m ²	
	LELEE3009	ELEMENT-VK Baby 6* , hardschuim draagelement, éénzijdig met vlies gecacheerd	1250 x 600 x 6 mm	m ²	
	LELEE3010	ELEMENT-VK Baby 12* , hardschuim draagelement, éénzijdig met vlies gecacheerd	1250 x 600 x 12 mm	m ²	
	LELEE3011	ELEMENT-VK Baby 20* , hardschuim draagelement, éénzijdig met vlies gecacheerd	1250 x 600 x 20 mm	m ²	
	LELEE3012	ELEMENT-VK Baby 30* , hardschuim draagelement, éénzijdig met vlies gecacheerd	1250 x 600 x 30 mm	m ²	
	LELEE3013	ELEMENT-VK Baby 50* , hardschuim draagelement, éénzijdig met vlies gecacheerd	1250 x 600 x 50 mm	m ²	
	LELEE3001	ELEMENT-VK 12* , hardschuim draagelement, éénzijdig met vlies gecacheerd	2500 x 600 x 12 mm	m ²	
	LELEE3002	ELEMENT-VK 20* , hardschuim draagelement, éénzijdig met vlies gecacheerd	2500 x 600 x 20 mm	m ²	
	LELEE3005	ELEMENT-VK 50* , hardschuim draagelement, éénzijdig met vlies gecacheerd	2500 x 600 x 50 mm	m ²	



LUX ELEMENTS vervaardigt individueel maatwerk en speciale constructies voor ELEMENT.

Hiertoe behoren maten, diktes, vormen, enz. die van het standaardprogramma afwijken. Meer info zie p. 5.

 Meer informatie over ELEMENT zie www.luxelements.com.

Gegevensbladen, montagehandleidingen, keuringsrapporten en bijkomende brochures onder "Downloads", video's onder "Praktijk" en op YouTube.

Bevestigingssets en pluggen

FIX

Bevestigingssets, -hulpmiddelen en pluggen binnen het systeem met LUX ELEMENTS® hardschuimelementen:

Kunststofslagplug – FIX-KSD

- Voor de bevestiging van LUX ELEMENTS® hardschuim draagelementen aan de wand binnenshuis
- Met 8 mm voorboren
- Verankeringsdiepte: 30–50 mm

Slagplug – FIX-FID

- Met 8 mm voorboren
- Verankeringsdiepte: minimum 50 mm
- Opgelet: Gegarandeerde bevestiging enkel op vaste ondergrond voor het spreiddeel van 50 mm lang

Speciale schroefplug – FIX-SD

- Om LUX ELEMENTS® hardschuimelementen onderling te verbinden
- Bit type PH3/PH2/PR2.
- Opgelet: Laag toerental, matig koppel

Bevestigingsset uit schroef en rozet – FIX-HS/-SB

- Voor de montage op staanderwerk

Inzetstuk van harde kunststof – FIX-PRO-MAK

- Om op hardschuim te verlijmen
- Voor de stabiele bevestigingen van bv. slanghouder of beslag

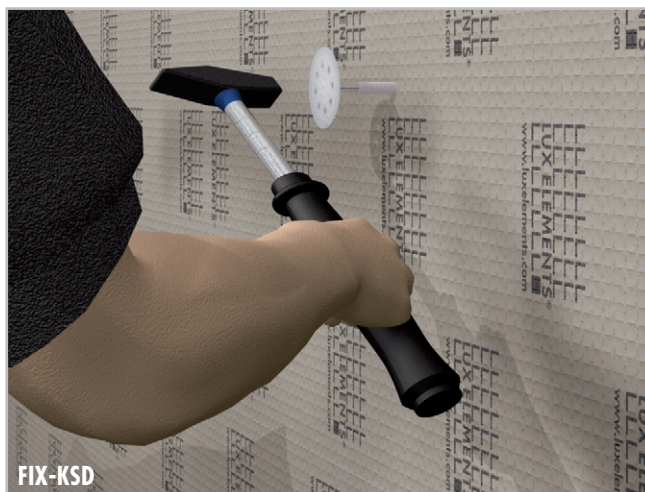

FIX-KSD

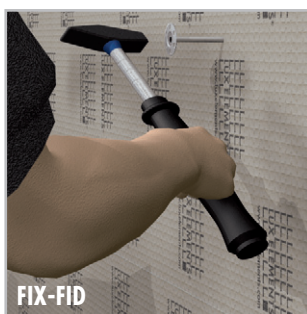

FIX-FID

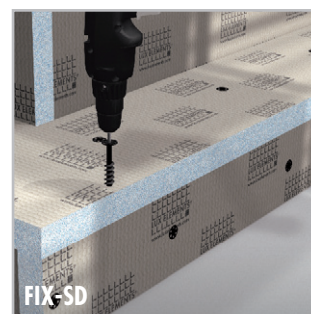

FIX-SD



FIX-SB

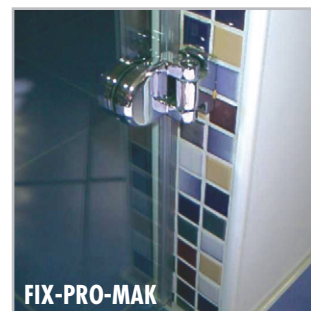

FIX-PRO-MAK

■ PRODUCT- EN VERPAKKINGSGEGEVENS – LUX ELEMENTS®-FIX

Onlinecalculator zie p. 7

	ARTIKEL-NUMMER	ARTIKELBENAMING / ARTIKELBESCHRIJVING	AFMETINGEN	BUNDEL / VERPAKKING	GEWICHT / BUNDEL	INHOUD INDIV. VERPAKKING	EENHEID	PRIJS / EENHEID €
	LFIXZ1034	FIX-KSD 50, kunststof slagplug	50 mm lengte	Zakje	0,25 kg	50 stuks	Stuks	
	LFIXZ1035	FIX-KSD 70, kunststof slagplug	70 mm lengte	Zakje	0,30 kg	50 stuks	Stuks	
	LFIXZ1036	FIX-KSD 90, kunststof slagplug	90 mm lengte	Zakje	0,40 kg	50 stuks	Stuks	
	LFIXZ2032	FIX-FID 80, slagplug	80 mm lengte	Zakje	0,15 kg	10 stuks	Stuks	
	LFIXZ2101	FIX-FID 80, slagplug	80 mm lengte	Zakje	0,70 kg	50 stuks	Stuks	
	LFIXZ1103	FIX-FID 110, slagplug	110 mm lengte	Zakje	0,21 kg	10 stuks	Stuks	
	LFIXZ1102	FIX-FID 110, slagplug	110 mm lengte	Zakje	1,10 kg	50 stuks	Stuks	
	LFIXZ1104	FIX-FID 140, slagplug	140 mm lengte	Zakje	1,70 kg	50 stuks	Stuks	
	LFIXZ1110	FIX-SD 80, schroefplug	80 mm lengte	Zakje	0,06 kg	10 stuks	Stuks	
	LFIXZ1010	FIX-SD 80, schroefplug	80 mm lengte	Zakje	0,34 kg	50 stuks	Stuks	
	LFIXZ1130	FIX-SD 130, schroefplug	130 mm lengte	Zakje	0,12 kg	10 stuks	Stuks	
	LFIXZ1030	FIX-SD 130, schroefplug	130 mm lengte	Zakje	0,70 kg	50 stuks	Stuks	
	LFIXZ1111	FIX-HS 80S70, schroef met rozet voor houten ondergrond	Schroef: 80 mm lengte, rozet: Ø 70 mm	Zakje	1,36 kg	50 Sets	Set	
	LFIXZ1112	FIX-SB 45S35, bevestigingsset, bestaande uit schroef en rozet	Schroef: 45 mm lengte, rozet: Ø 35 mm	Zakje	0,34 kg	50 sets	Set	
	LFIXZ1113	FIX-SB 80S35, bevestigingsset, bestaande uit schroef en rozet	Schroef: 80 mm lengte, rozet: Ø 35 mm	Zakje	0,70 kg	50 sets	Set	
	LFIXZ1033	FIX-S 35, rozet, verzinkt	Ø 35 mm	Zakje	0,05 kg	10 stuks	Stuks	
	LFIXZ1114	FIX-S 35, rozet, verzinkt	Ø 35 mm	Zakje	0,15 kg	50 stuks	Stuks	
	LFIXZ1115	FIX-S 70, rozet, verzinkt	Ø 70 mm	Zakje	0,95 kg	50 stuks	Stuks	
	LFIXZ1025	FIX-S 60, rozet, roestvrij staal	Ø 60 mm	Zakje	0,50 kg	50 stuks	Stuks	
	LFIXZ1031	FIX-PRO-MAK, inzetstuk van harde kunststof voor het stabiliseren van bevestigingen	8 mm dikte, 50 mm breed				str.m.	
	LFIXZ1032	FIX-PRO-MAK, inzetstuk van harde kunststof voor het stabiliseren van bevestigingen	8 mm dikte, 80 mm breed				str.m.	

Meer informatie over FIX zie www.luxelements.com.

Gegevensbladen, montagehandleidingen, keuringsrapporten en bijkomende brochures onder "Downloads", video's onder "Praktijk" en op YouTube.

Lijmen COL

Lijmen en gronderingen binnen het systeem met LUX ELEMENTS® hardschuimelementen:

Grondering – COL-HSV

- Dispersievoorstrijk vrij van oplosmiddelen
- B.v. voor houten ondergronden
- Voor de grondering van zuigende ondergronden
- Als hechtend voorstrikmiddel voor gladde en dichte ondergronden
- Als vochtbescherming voor calciumsulfaatgebonden ondergronden

Tegellijm – COL-FLEX

- Voor de verlijming d.m.v. het dunbedprocedé volgens DIN 18157 deel 1 op LUX ELEMENTS® hardschuimelementen of ondergronden waarbij spanningen niet kunnen worden uitgesloten
- Geschikt voor keramische tegels, platen en mozaïek, grestegels, natuursteenplaten die ongevoelig zijn voor verkleuring en keramische bedekkingen in zwembassins
- Voldoet aan de C2 TE-vereiste volgens DIN EN 12004
- Chromaatarm volgens EU-richtlijn 2003/53/EG

Aanzetlijm – COL-AK

- Kant-en-klare droge mortel
- Om LUX ELEMENTS® hardschuimelementen te plaatsen, te nivelleren en te verlijmen
- Stabiel, snelbindend, vorstbestendig, watervast
- Chromaatarm volgens EU-richtlijn 2003/53/EG



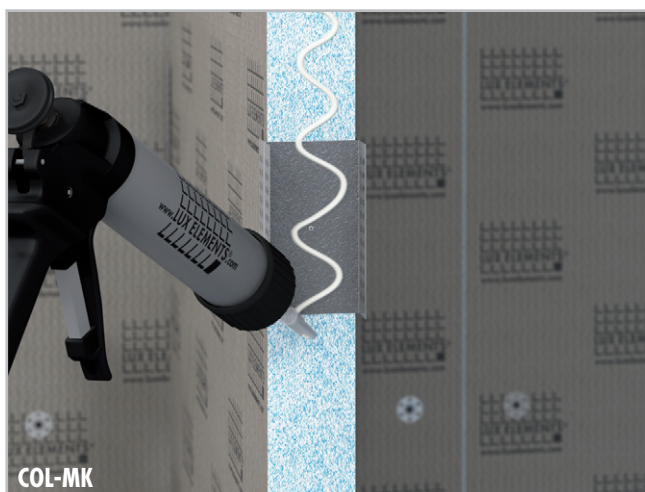
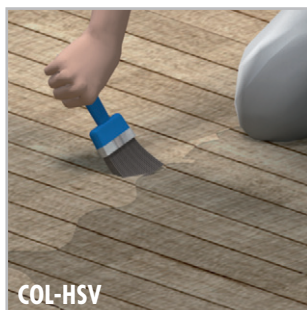

Montagelijm – COL-MK

- Door vocht hardende ééncomponenten lijm op basis van silaan getermineerde polymeren
- Voor het verlijmen van LUX ELEMENTS® hardschuimelementen onderling alsook met hout, houtmaterialen, verschillende metalen, steen en keramiek
- Vast-elastisch, d.w.z. hij is erg geschikt voor spanningsneutraliserende verlijmingen
- Hecht ook bij waterbelasting (niet onder water) met afdichtende functie
- Hecht op talloze ondergronden



■ PRODUCT- EN VERPAKKINGSGEGEVENS – LUX ELEMENTS®-COL

Onlinecalculator zie p. 7

	ARTIKEL-NUMMER	ARTIKELBENAMING / ARTIKELBESCHRIJVING	BUNDEL / VERPAKKING	GEWICHT / BUNDEL	INHOUD INDIVID. VERPAKKING	INHOUD VERZAMEL. VERPAKKING	EENHEID	PRIJS / EENHEID €
	LCOLZ1012	COL-HSV, dispersievrije grondering	Fles	1 kg	1 kg		Stuks	
	LCOLZ1011	COL-FLEX, flexibele cementpoederlijm	Zak	25 kg	25 kg		kg	
	LCOLZ1111	COL-FLEX, flexibele cementpoederlijm	Europallet	1050 kg		42 x 25 kg	kg	
	LCOLZ1014	COL-AK, aanzetlijm	Zakje	5 kg	5 kg	4 x 5 kg	kg	
	LCOLZ1001	COL-AK, aanzetlijm	Zak	25 kg	25 kg		kg	
	LCOLZ1101	COL-AK, aanzetlijm	Europallet	1050 kg		42 x 25 kg	kg	
	LCOLZ1030	COL-MK, montagelijm	Patroon	0,5 kg	290 ml		Stuks	
	LCOLZ1130	COL-MK, montagelijm	Doos	6 kg		12 x 290 ml	Stuks	

Meer informatie over COL zie www.luxelements.com.

Gegevensbladen, montagehandleidingen, keuringsrapporten en bijkomende brochures onder "Downloads", video's onder "Praktijk" en op YouTube.



Afdichtingsband en afdichtingsplamuur DRY

Afdichtingstape, -folie en -plamuur om waterdichte ondergronden in het systeem met LUX ELEMENTS® hardschuim-elementen te vervaardigen

Afdichtingsband – DRY-DB

- Extreem dun, scheurvast, elastisch en diffusieopen speciaal vlies
- Voor aansluitafdichtingen in combinatie met afdichtingsplamuur DRY-ASK, afdichtingsfolie DRY-DF of douchebodems
- Voor wand-/vloeraansluitingen, binnenhoeken, buitenhoeken

Afdichtingsfolie – DRY-DF

- Extreem dun, scheurvast speciaal vlies
- Voor vlakke, alternatieve afdichtingen aan de vloer of wand
- Toepassing in combinatie met afdichtingstape DRY-DB en afdichtingsplamuur DRY-ASK om de afdichting aan overgangen en hoeken te vervolledigen

Dilatatiezonemanchetten – DRY-DBDZM

- Dilatatatiezone in het midden voor verschillende leiding-buitendiameters
- Montage in verbinding met afdichtplamuur DRY-ASK

Afdichtingsband voor ELEMENT-VK – DRY-DBV

- Met afdichtende, dampremmende eigenschappen
- Voor het gebruik op vlies gecacheerd ELEMENT-VK (zie p. 14), b.v. bij het afdichten van de stootkanten
- Ook in vorm van binnenhoeken DRY-DBVIE en buitenhoeken DRY-DBVAE

Beschermende snijband – DRY-SB

- Zelfklevende, gewezen dubbele weefseltape met vaste rand en snijwerende werking
- Ter bescherming van de afdichting bij het vervangen van de duurzaam elastische onderhoudsvoeg (bv. silicone)

Afdichtplamuur – DRY-ASK

- Ééncomponent flexibele dichtmortel die geen water doorlaat en scheuren overbrugt
- Om een groot vlak af te dichten op LUX ELEMENTS® hardschuimelementen

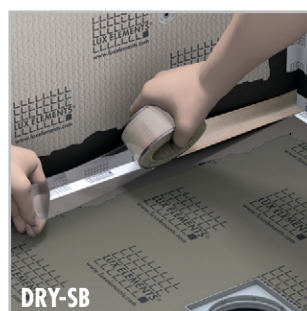

■ **PRODUCT- EN VERPAKKINGSGEGEVENS – LUX ELEMENTS®-DRY**

Onlinecalculator zie p. 7 · * volgens de norm DIN 18534

	ARTIKEL-NUMMER	ARTIKELBENAMING / ARTIKELBESCHRIJVING	AFMETINGEN	BUNDEL / VERPAKKING	GEWICHT / BUNDEL	INHOUD INDIVID. VERPAKKING	EENHEID	PRIJS / EENHEID €
	LDRYZ1151	DRY-DB* , afdichtingsband	100 mm	Rol	0,15 kg	5 m	m	
	LDRYZ2001	DRY-DB* , afdichtingsband	100 mm	Rol	0,4 kg	10 m	m	
	LDRYZ2002	DRY-DB* , afdichtingsband	100 mm	Rol	2,0 kg	50 m	m	
	LDRYZ2014	DRY-DF* , afdichtingsfolie	1000 mm	Rol	4,2 kg	10 m	m	
	LDRYZ2013	DRY-DF* , afdichtingsfolie	1000 mm	Rol	10,7 kg	30 m	m	
	LDRYZ2103	DRY-DBIE* , afdichtingsband voor binnenhoeken		Zakje	0,045 kg	1 stuk	Stuks	
	LDRYZ2104	DRY-DBAE* , afdichtingsband voor buitenhoeken		Zakje	0,045 kg	1 stuk	Stuks	
	LDRYZ2105.L	DRY-DBIE LINE L* , afdichtingsband voor binnenhoeken, links, voor TUB-LINE met 1-zijdig verval		Zakje	0,03 kg	1 stuk	Stuks	
	LDRYZ2105.R	DRY-DBIE LINE R* , afdichtingsband voor binnenhoeken, rechts, voor TUB-LINE met 1-zijdig verval		Zakje	0,03 kg	1 stuk	Stuks	
	LDRYZ2206	DRY-DBWM* , afdichtingsmanchet voor buisdoorvoeringen	120/120 mm	Zakje	0,1 kg	4 stuks	Stuks	
	LDRYZ2215	DRY-DBDZM 120* , dilatatiezonemanchet	120/120/25/8 mm	Zakje	0,12 kg	1 stuk	Stuks	
	LDRYZ2216	DRY-DBDZM 150* , dilatatiezonemanchet	150/150/60/20 mm	Zakje	0,14 kg	1 stuk	Stuks	
	LDRYZ3002	DRY-DBV* , afdichtingsband voor ELEMENT-VK	120 mm	Rol	0,5 kg	10 m	m	
	LDRYZ3001	DRY-DBV* , afdichtingsband voor ELEMENT-VK	120 mm	Rol	1,5 kg	30 m	m	
	LDRYZ3101	DRY-DBVIE* , afdichtingsband voor ELEMENT-VK, binnenhoeken		Zakje	0,043 kg	1 stuk	Stuks	
	LDRYZ3102	DRY-DBVAE* , afdichtingsband voor ELEMENT-VK, buitenhoeken		Zakje	0,043 kg	1 stuk	Stuks	
	LDRYZ4001	DRY-SB , beschermende snijband	10 m	Rol	0,4 kg	1 stuk	m	
	LDRYZ1016	DRY-ASK* , afdichtplamuur		Zakje	3,5 kg	kg		
	LDRYZ1012	DRY-ASK* , afdichtplamuur		Zak	20 kg	kg		



Meer informatie over DRY zie www.luxelements.com.

Gegevensbladen, montagehandleidingen, keuringsrapporten en bijkomende brochures onder "Downloads", video's onder "Praktijk" en op YouTube.

Wapeningsweefsel **ARM**

Wapeningsweefsel binnen het systeem met LUX ELEMENTS®
hardschuimelementen:



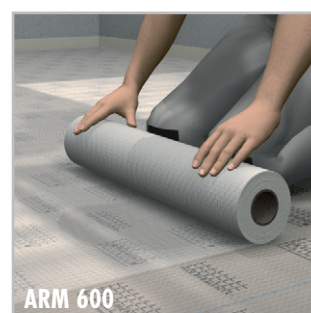
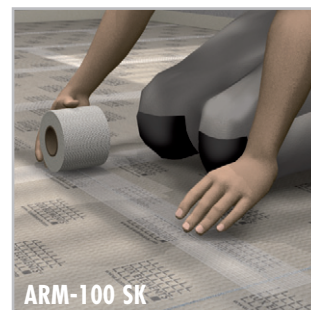
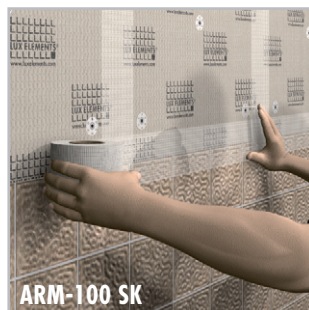

Toepassingsgebieden:

- Paneelnaden
- Overgangen
- Vlakken
- Hoeken

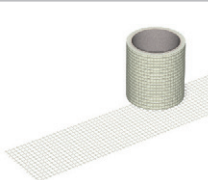

■ **PRODUCT- EN VERPAKKINGSGEGEVENS – LUX ELEMENTS®-ARM**

Onlinecalculator zie p. 7

	ARTIKEL-NUMMER	ARTIKELBENAMING / ARTIKELBESCHRIJVING	AFMETINGEN	BUNDEL / VERPAKKING	GEWICHT / BUNDEL	INHOUD INDIVID. VERPAKKING	EENHEID	PRIJS / EENHEID €
	LARMZ1006	ARM-100 SK, wapening voor overgangen *	100 mm	Rol	0,1 kg	10 m	m	
	LARMZ1007	ARM-100 SK, wapening voor overgangen *	100 mm	Rol	0,2 kg	20 m	m	
	LARMZ1001	ARM-100 SK, wapening voor overgangen *	100 mm	Rol	0,5 kg	90 m	m	
	LARMZ1002	ARM-150 SK, wapening voor hoeken *	150 mm	Rol	1,0 kg	50 m	m	
	LARMZ1003	ARM-250 SK, wapening voor hoeken *	250 mm	Rol	1,5 kg	50 m	m	
	LARMZ1012	ARM-600, wapening voor vlakken	600 mm	Rol	0,2 kg	2,5 m	m	
	LARMZ1004	ARM-600, wapening voor vlakken	600 mm	Rol	1,5 kg	20 m	m	

* zelfklevende uitvoering



Meer informatie over ARM zie www.luxelements.com.

Gegevensbladen, montagehandleidingen, keuringsrapporten en bijkomende brochures onder "Downloads", video's onder "Praktijk" en op YouTube.

Montagehulp **MONT**

Montagehulp binnen het systeem met LUX ELEMENTS® hard-schuimelementen:

MONT-UNI en -H

- Om LUX ELEMENTS® hardschuimelementen onderling te verbinden
- Voor de montage op wand of vloer
- Om wanden te verlengen

MONT-TOPFIX

- Voor afstelling van badkuipbekledingen (zie TOP p. 32)

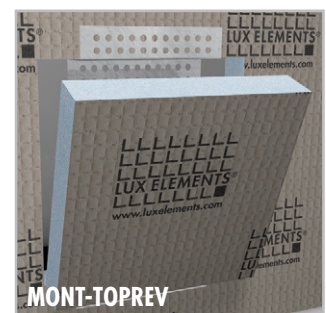
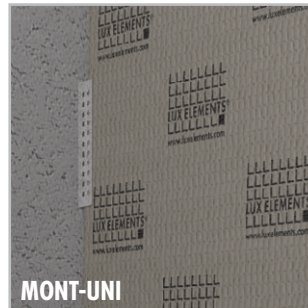

MONT-TOPREV

- Voor inspectieopeningen van badkuipbekledingen (zie TOP p. 32)

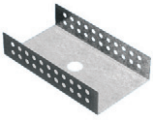
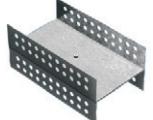

■ PRODUCT- EN VERPAKKINGSGEGEVENS – LUX ELEMENTS®-MONT

Onlinecalculator zie p. 7

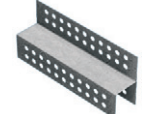
	ARTIKEL-NUMMER	ARTIKELBENAMING / ARTIKELBESCHRIJVING	BUNDEL / VERPAKKING	GEWICHT / BUNDEL	INHOUD INDIVID. VERPAKKING	EENHEID	PRIJS / EENHEID €
	LMONZ1117	MONT-UNI 50 , montagehulp in U-vorm	Zakje	0,35 kg	4 stuks	Stuks	
	LMONZ1110	MONT-UNI 80 , montagehulp in U-vorm	Zakje	0,42 kg	4 stuks	Stuks	
	LMONZ1108	MONT-H 50 , montagehulp voor de verbinding van twee elementen	Zakje	0,68 kg	4 stuks	Stuks	
	LMONZ1113	MONT-H 80 , montagehulp voor de verbinding van twee elementen	Zakje	0,92 kg	4 stuks	Stuks	
	LMONZ1015	MONT-TOPFIX , verstelbare voet voor bekledingen van badkuipen	Zakje	0,28 kg	6 stuks	Stuks	
	LMONZ1009	MONT-TOPREV , montagehulp voor inspectieopeningen voor badkuipen, bestaande uit 2 delen voor boven en beneden	Zakje	0,25 kg	1 set	Set	

Meer informatie over MONT zie www.luxelements.com.

Gegevensbladen, montagehandleidingen, keuringsrapporten en bijkomende brochures onder "Downloads", video's onder "Praktijk" en op YouTube.

LUX ELEMENTS – Systemen voor badkamers en wellness

Badkamerinrichting

Hier vindt u alle producten van LUX ELEMENTS voor de vormgeving van een badkamer als aanvulling bij de badkamerbouw (vanaf p. 10). Bekleding voor installaties en badkuipen of apart bouwelement, zoals wastafel, bouw pakket voor badkuip, nis, zitbank, scheidingswand of sierstuk: alle producten zijn zowel vormgevingselement als mede ondergrond voor tegels, platen en pleisters.



Badkamerinrichting – Inhoud



Installatiebekleding

Buisbekledingselementen – TEC-KA / TEC-U	28
Bekleding van systeemvoorwandinstallaties als set – TEC-VWD	28
Bekleding van systeemvoorwandinstallaties als paneel – TEC-VWD-P	28



Badkuipbekleding

Badkuipbekledingen voor rechthoekige standaard badkuipen – TOP-TR	30
Demonteerbare whirlpoolbekleding – TOP-WP	34



Wastafels

Wastafels – LAVADO-FLOAT	36
--------------------------------	----



Bouwpakket voor badkuip

Bouwpakket voor badkuip – RELAX-BW	38
--	----



Nissen

Nissen – RELAX-NI	40
-------------------------	----



Zitbanken

Zitbanken – RELAX-BA	42
----------------------------	----



Scheidingswanden

Rechte scheidingswanden – RELAX-TW	44
Ronde scheidingswanden – RELAX-RSE-H / -A	44



Decoratieve elementen

Hollatten – DECO-HK	46
Welvingselementen – DECO-AE	46



Buisbekledingselementen

TEC-KA / TEC-U

- Bekleden van leidingen, buizen, dragers, balken en zuilen
- Toepassing in hoeken of op rechte vlakken



Bekleding van systeemvoorwandinstallaties als set

TEC-VWD

- Geprefabriceerde montageset voor de bekleding van systeemvoorwandinstallaties, incl. frontplaat, zijplaten, afdekplaat en montage toebehooren



Bekleding van systeemvoorwandinstallaties als paneel



TEC-VWD-P

- Geprefabriceerd element voor de bekleding van systeemvoorwandinstallaties

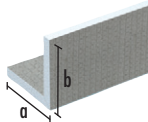
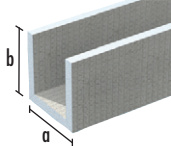
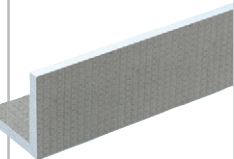
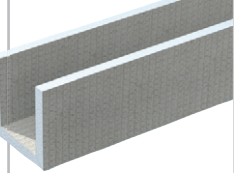

■ PRODUCTGEGEVENS – LUX ELEMENTS®-TEC

Verpakkingsgegevens zie p. 154 · Onlinecalculator zie p. 7 · * volgens de norm DIN 18534

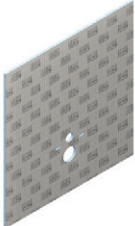
	ARTIKEL-NUMMER	ARTIKELBENAMING / ARTIKELBESCHRIJVING	AFMETINGEN a x b x LENGTE x DIKTE	EENHEID	PRIJS / EENHEID €
		 <p>TEC-KA BS</p>			 <p>TEC-U BS</p>
	LTECX1001	TEC-KA 15 BS*, hoekvormig buisbekledingselement, aan beide zijden gecoat	150 x 150 x 2500 x 20 mm	Stuks	
	LTECX1002	TEC-KA 20 BS*, hoekvormig buisbekledingselement, aan beide zijden gecoat	200 x 200 x 2500 x 20 mm	Stuks	
	LTECX1003	TEC-KA 30 BS*, hoekvormig buisbekledingselement, aan beide zijden gecoat	300 x 300 x 2500 x 20 mm	Stuks	
	LTECX1004	TEC-KA 40 BS*, hoekvormig buisbekledingselement, aan beide zijden gecoat	200 x 400 x 2500 x 20 mm	Stuks	
	LTECX1010	TEC-U 20 BS*, U-vormig buisbekledingselement, recht, aan beide zijden gecoat	200 x 200 x 2500 x 20 mm	Stuks	
	LTECX5001	TEC-VWD, geprefabriceerd element van hardschuim voor de bekleding van systeem-voorwandinstallaties. Montageset bestaande uit: 1 frontplaat 1250 x 600 x 20 mm met 5 boringen, 2 zijplaten 1250 x 300 x 20 mm, 1 afdekplaat 600 x 300 x 20 mm, op maat aanpasbaar, incl. montage toebehoren: 20 stuks FIX-SB 45S35, 10 m ARM-100 SK en 1 patroon COL-MK		Set	
	LTECX5002	TEC-VWD-P, geprefabriceerd element 1250 x 1200 x 20 mm van hardschuim voor de bekleding van systeem-voorwandinstallaties met 4 boringen		Stuks	



LUX ELEMENTS vervaardigt individueel maatwerk en speciale constructies voor TEC.

Hiertoe behoren maten, diktes, vormen, enz. die van het standaardprogramma afwijken. Meer info zie p. 5.



Meer informatie over TEC zie www.luxelements.com.

Gegevensbladen, montagehandleidingen, keuringsrapporten en bijkomende brochures onder "Downloads", video's onder "Praktijk" en op YouTube.

Badkuipbekledingen voor rechthoekige standaard badkuipen

TOP-TR...

- Bekledingselementen voor standaard badkuipen
- Drie designvarianten: Bekledingselementen voor ...
 - gladde en gelijkgewerkte badkuipbekledingen – TOP-TRS
 - Badkuipbekledingen met terugvallende plint – TOP-TRU
 - Badkuipbekledingen met voorbouw – TOP-TRV
- Licht (voor TOP-TRU), inspectiesystemen en montage-toebehoren, zie p. 32

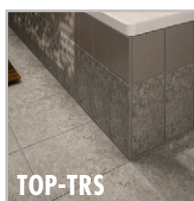

■ Inbouwsituaties

Voor de drie designvarianten ontstaan de volgende inbouwsituaties:

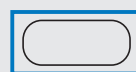

Vrijstaand

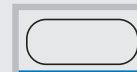

Inbouw in nis



Inbouw in hoek



3-zijdige inbouw



Inbouw met planchet

Licht voor badkuipbekledingen TOP-TRU

TOP-TRU LL

- Uitgefreesde uitsparing voor lichtslang voor TOP-TRU
- Lichtslang en toebehoren zie CONCEPTLL, p. 142



Inspectiesystemen en montagehulp

TOP-REVR

- Op maat vervaardigde inspectieopening aan de kopse kant of aan de lange zijde bij designvariant TRV
- Willekeurige grootte, aanpasbaar aan het tegelformaat
- Snel te openen en te sluiten dankzij magneetsluiting

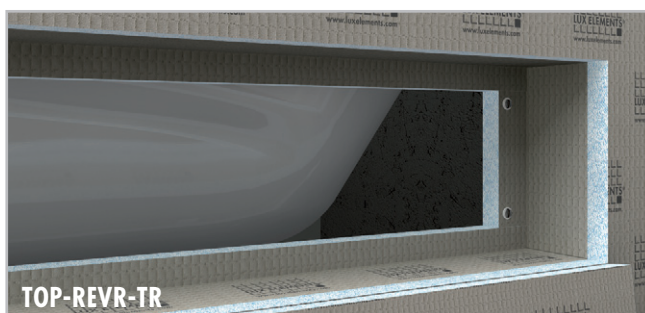

MONT-TOPREV

- Opsteekbare steunprofielen voor inspectieopening in willekeurige grootte, aanpasbaar aan het tegelformaat
- Eenvoudig, snel en flexibel

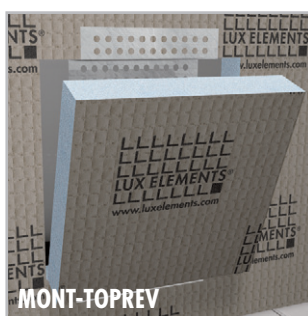

MONT-TOPFIX

- Voor afstelling van badkuipbekledingen TOP

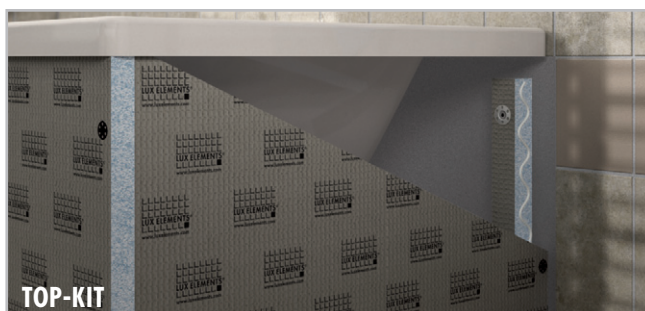

TOP-KIT

- Complete montage toebehoren voor badkuipbekledingen

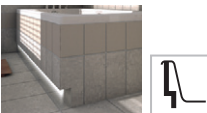
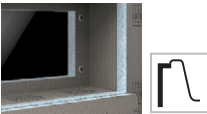

■ PRODUCTGEGEVENS – LUX ELEMENTS®-TOP

Verpakkingsgegevens zie p. 154 · Onlinecalculator zie p. 7

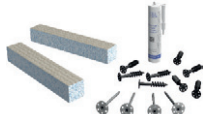
	ARTIKEL-NUMMER	ARTIKELBENAMING / ARTIKELBESCHRIJVING	EENHEID	PRIJS/EENHEID €
	LTOPELL1017	TOP-TRU LL , uitgefreesde uitsparing voor lichtslang voor TOP-TRU (zie CONCEPT-LL p. 142)	str.m	
	LTOPE1051	TOP-REVR-TR , inspringend, uitneembaar inspectieluik, geïntegreerd in voor- of zijwand, voor alle designvarianten van de modellen TRV, vervaardiging op maat	Stuks	
	LMONZ1009	MONT-TOPREV , montagehulp voor inspectieopeningen voor badkuipen, bestaande uit 2 delen voor boven en beneden	Set	
	LMONZ1015	MONT-TOPFIX , verstelbare voet voor bekledingen van badkuipen, zakje met 6 stuks	Stuks	
	LTOPE1053	TOP-KIT , montageset voor badkuipen: 2 aanslagen van hardschuim 350 x 50 x 50 mm, 4 stuks FIX-FID 110, 8 stuks FIX-SD 80, 1 patroon COL-MK	Kit	



LUX ELEMENTS vervaardigt individueel maatwerk en speciale constructies voor TOP.

Hier toe behoren maten, diktes, vormen, enz. die van het standaardprogramma afwijken. Meer info zie p. 5.



Meer informatie over TOP zie www.luxelements.com.

Gegevensbladen, montagehandleidingen, keuringsrapporten en bijkomende brochures onder "Downloads", video's onder "Praktijk" en op YouTube.

Demonteerbare whirlpoolbekleding

TOP-WP...

- Met terugvallende plint en voorbouw
- Montage door middel van een metalen steekverbinding
- Bij ronde vormen extra houvast door magneten
- Zonder veel moeite demonteerbaar voor onderhoud en herstelling
- Verkrijgbaar als maatwerk

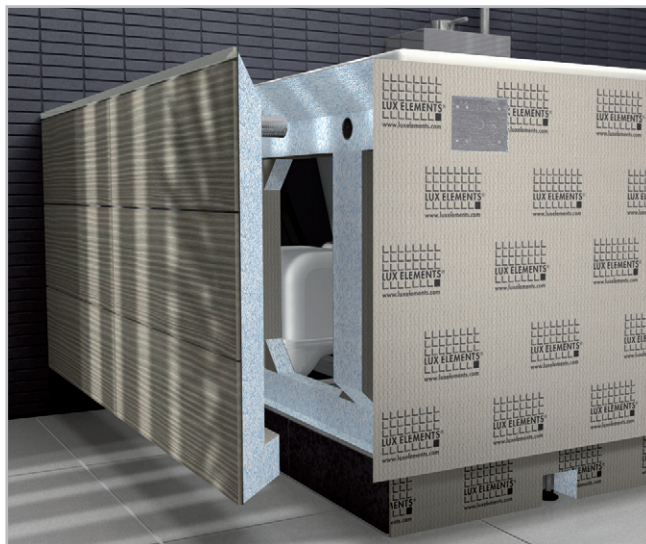

■ Whirlpoolvormen

(Alle whirlpoolbekledingen zijn met een terugvallende plint en voorbouw uitgerust.)



rechthoekig – TOP-WP G



kwartcirkelvormig – TOP-WP V



ovaal – TOP-WP O



zeshoekig – TOP-WP S

Montagehulp



TOP-KIT-WP

- Complete montagetoebehoren voor whirlpoolbekledingen

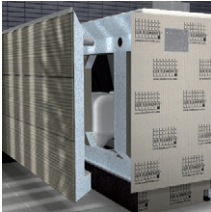

■ PRODUCTGEGEVENS – LUX ELEMENTS®-TOP

Verpakkingsgegevens op aanvraag · Onlinecalculator zie p. 7 · * volgens de norm DIN 18534

	ARTIKEL-NUMMER	ARTIKELBENAMING / ARTIKELBESCHRIJVING	AFMETINGEN LENGTE x BREEDTE x DIKTE	EENHEID	PRIJS/ EENHEID €
	LTOPE10001	TOP-WP G , whirlpoolbekleding voor rechte en rechthoekige vormen, met terugvallende plint, voorbouw en demonteerbaar	Vervaardiging op maat	Set	
	LTOPE10002	TOP-WP V , whirlpoolbekleding voor kwartcirkel vormen, met terugvallende plint, voorbouw en demonteerbaar	Vervaardiging op maat	Set	
	LTOPE10003	TOP-WP S , whirlpoolbekleding voor zeshoekige vormen, met terugvallende plint, voorbouw en demonteerbaar	Vervaardiging op maat	Set	
	LTOPE10004	TOP-WP O , whirlpoolbekleding voor ovale vormen, met terugvallende plint, voorbouw en demonteerbaar	Vervaardiging op maat	Set	
	LTOPE10005	TOP-KIT WP , montagekit voor whirlpoolbekleding: 10 stuks FIX-FID 110, 20 stuks FIX-SD 80, 1 patroon COL-MK		Kit	



LUX ELEMENTS vervaardigt individueel maatwerk en speciale constructies voor TOP.

Hiertoe behoren maten, diktes, vormen, enz. die van het standaardprogramma afwijken. Meer info zie p. 5.



Meer informatie over TOP zie www.luxelements.com.

Gegevensbladen, montagehandleidingen, keuringsrapporten en bijkomende brochures onder "Downloads", video's onder "Praktijk" en op YouTube.

Wastafels

LAVADO-FLOAT

- Stabiele ophanging door twee roestvrij stalen consoles
- Inkortbaar aan de zijkanten
- Montage zowel op metsel- als op staanderwerk mogelijk
- Bij lijnafwatering: draaibare gootafdekking met twee designmogelijkheden
- Barrièrevrij: onderrijdbare wasplaats
- Optioneel: uitgefreesde uitsparing voor lichtslang (lichtslang en toebehoren zie CONCEPT-LL, p. 142)



■ Systemcomponenten – LAVADO-FLOAT G/Z/E/R

Consoles van roestvrij staal –
2 stuks – lengte 450 mm

Wastafel – van hardschuim,
effen of met kom, b.v. LAVADO-FLOAT R



Montagelijm –
1 patroon COL-MK
290 ml (zie p. 18)



■ Systemcomponenten – LAVADO-FLOAT L

Gootafdekking – geborsteld roestvrij staal, achterkant betegelbaar

Tegelhulp – geborsteld roestvrij staal, voor de nette betegeling

Hoogte-adapter – los meegeleverd, afsnijbaar

Consoles van roestvrij staal –
2 stuks – lengte 450 mm

Afvoergoot – met kliksysteem, voor een vaste
verbinding met de afzonderlijke afvoer-adapter

Wastafel – van hardschuim, met schuine kom

Afvoer-adapter – met kliksysteem, voor sifon 1 ¼"

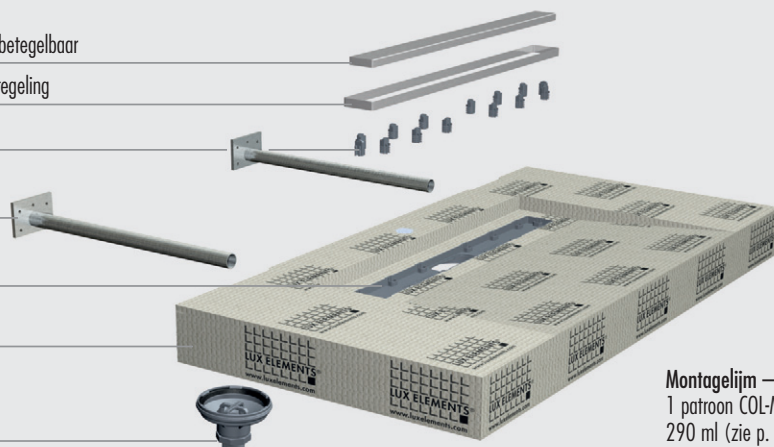

Montagelijm –
1 patroon COL-MK
290 ml (zie p. 18)







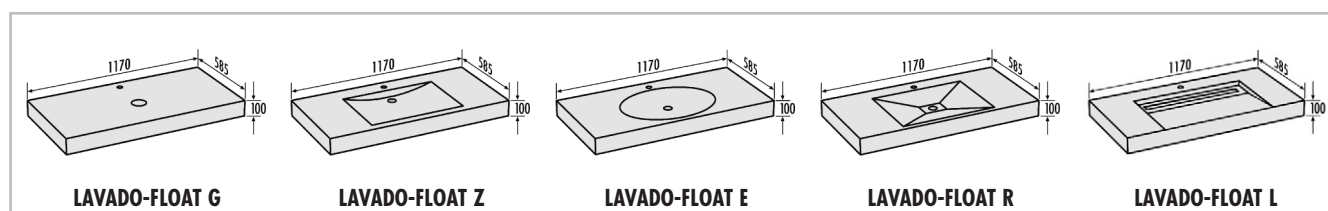

■ PRODUCTGEGEVENS – LUX ELEMENTS®-LAVADO

Verpakkingsgegevens zie p. 155

ARTIKEL-NUMMER	ARTIKELBENAMING / ARTIKELBESCHRIJVING	AFMETINGEN BREEDTE x DIEPTE x HOOGTE	EENHEID	PRIJS / EENHEID €
----------------	---------------------------------------	---	---------	-------------------



	LLAVE5001 LAVADO-FLOAT G , wastafel effen, zonder kom, als set voor enkele wasplaats, incl. 1 patroon COL-MK en 2 consolen van roestvrij staal, 450 mm lang	1170 x 585 x 100 mm	Set	
	LLAVE5002 LAVADO-FLOAT Z , wastafel met kom cilindrisch, als set voor enkele wasplaats, incl. 1 patroon COL-MK en 2 consolen van roestvrij staal, 450 mm lang	1170 x 585 x 100 mm	Set	
	LLAVE5003 LAVADO-FLOAT E , wastafel met kom elliptisch, als set voor enkele wasplaats, incl. 1 patroon COL-MK en 2 consolen van roestvrij staal, 450 mm lang	1170 x 585 x 100 mm	Set	
	LLAVE5004 LAVADO-FLOAT R , wastafel met kom rechthoekig, als set voor enkele wasplaats, incl. 1 patroon COL-MK en 2 consolen van roestvrij staal, 450 mm lang	1170 x 585 x 100 mm	Set	
	LLAVE5005 LAVADO-FLOAT L , wastafel met schuine kom, met afvoergoot 70 x 650 mm ingebouwd in hardschuimmateriaal, met gootafdekking en tegelhulp van geborsteld roestvrij staal, gootafdekking betegelbaar aan de achterkant, hoogte aanpasbaar met adapter van 5 – 17 mm, inclusief afvoer-adaptor met kliksysteem voor sifon 1 ¼", als set voor enkele wasplaats, inclusief 1 patroon COL-MK en 2 consolen van roestvrij staal, 450 mm lang	1170 x 585 x 100 mm	Set	
	LLAVELL5000 LAVADO-FLOAT LL , uitgefreesde uitsparing voor lichtslang voor LAVADO-FLOAT (zie CONCEPT-LL p. 142)		str.m	



LUX ELEMENTS vervaardigt individueel maatwerk en speciale constructies voor LAVADO. Hiertoe behoren maten, diktes, vormen, enz. die van het standaardprogramma afwijken. Meer info zie p. 5.



Meer informatie over LAVADO zie www.luxelements.com. Gegevensbladen, montagehandleidingen, keuringsrapporten en bijkomende brochures onder "Downloads", video's onder "Praktijk" en op YouTube.

Bouwpakket voor badkuip

RELAX-BW

- Bouwpakket voor betegelbare badkuip
- Afloop- en overloopgarnituur inclusief
- Twee gradaties van grootte
- Optionele inbouwelementen bv. als hoofdsteun



■ Inbouwelementen

De inbouwelementen in de designvarianten "Hoofdsteun" of "Driehoek" kunnen op één of beide zijden worden ingebouwd:

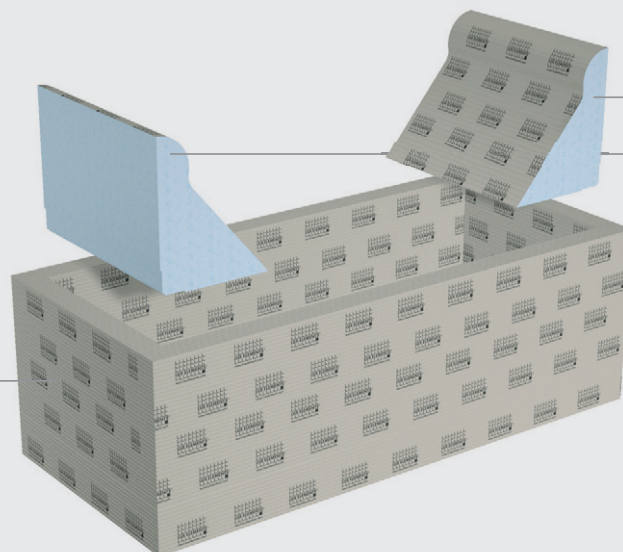



of

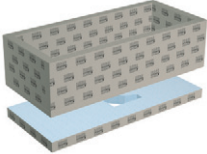
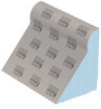
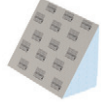

■ PRODUCTGEGEVENS – LUX ELEMENTS®-RELAX-BW

Verpakkingsgegevens op aanvraag

	ARTIKEL-NUMMER	ARTIKELBENAMING / ARTIKELBESCHRIJVING	AFMETINGEN LENGTE x BREEDTE x HOOGTE	EENHEID	PRIJS/ EENHEID €
	LREL3001	RELAX-BW 1800–2000, bouwpakket voor badkuip, betegelbaar, incl. afloop- en overloopgarnituur en onderbouwelement	1800–2000 x 800 x 600 mm	Stuks	
	LREL3002	RELAX-BW 2001–2200, bouwpakket voor badkuip, betegelbaar, incl. afloop- en overloopgarnituur en onderbouwelement	2001–2200 x 800 x 600 mm	Stuks	
	LREL3101	RELAX-BW EK, montagestuk voor badkuip geschikt voor beide kanten van de kuip, design "Hoofdsteun"	357 x 630 x 455 mm	Stuks	
	LREL3102	RELAX-BW ED, montagestuk voor badkuip geschikt voor beide kanten van de kuip, design "Driehoek"	300 x 630 x 455 mm	Stuks	
	LREL3901	RELAX-KIT BW, montagekit voor RELAX-BW: 23,5 kg DRY-ASK (1 x 20 kg + 1 x 3,5 kg), 10 m DRY-DB, 4 stuks DRY-DBIE, 2 patronen COL-MK, 10 m ARM-100 SK, 25 kg COL-AK		Kit	



LUX ELEMENTS vervaardigt individueel maatwerk en speciale constructies voor RELAX.

Hier toe behoren maten, diktes, vormen, enz. die van het standaardprogramma afwijken. Meer info zie p. 5.



Meer informatie over RELAX zie www.luxelements.com.

Gegevensbladen, montagehandleidingen, keuringsrapporten en bijkomende brochures onder "Downloads", video's onder "Praktijk" en op YouTube.



Nissen

RELAX-NI

- Prefabnissen met of zonder inlegbodems
- Plaatsbesparende planchetmogelijkheid in douche en bad
- Design en functie in één product
- Water- en schimmelbestendig
- Verschillende groottes
- Optimaal combineerbaar met bouwpaneel ELEMENT
- Passende, optionele lichttechniek





■ PRODUCTGEGEVENS – LUX ELEMENTS®-RELAX-NI

Verpakkingsgegevens zie p. 155 · * volgens de norm DIN 18534

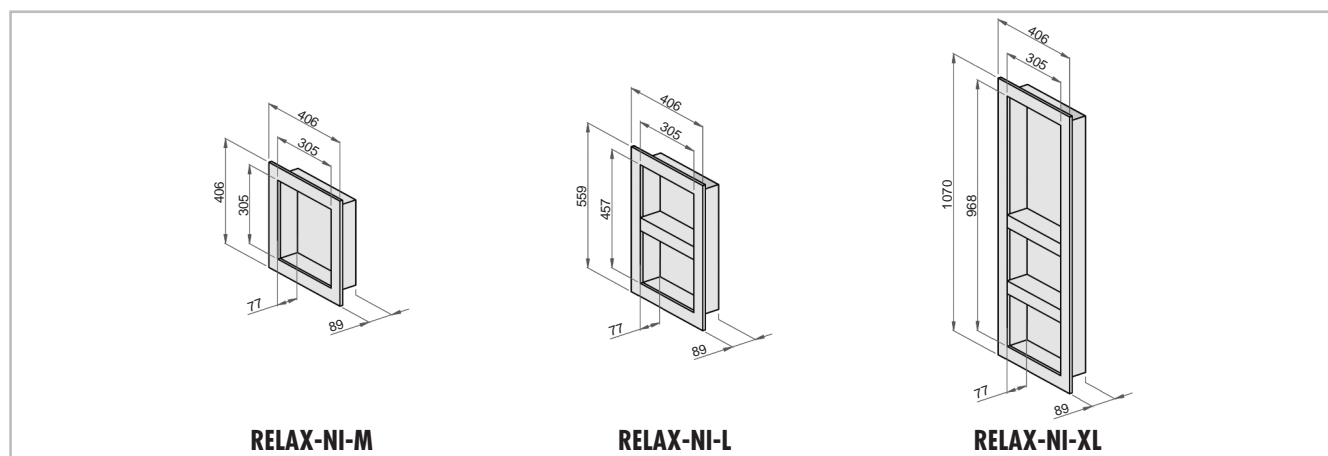
ARTIKEL-NUMMER	ARTIKELBENAMING / ARTIKELBESCHRIJVING	AFMETINGEN LENGTE x BREEDE x HOOGTE	EENHEID	PRIJS/EENHEID €
----------------	---------------------------------------	-------------------------------------	---------	-----------------

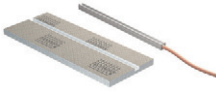

	LREL8201	RELAX-NI-M* , prefabnis van hardschuimmateriaal	406 x 406 x 89 mm	Stuks	
	LREL8202	RELAX-NI-L* , prefabnis van hardschuimmateriaal, incl. 1 los meegeleverde tussenschot	559 x 406 x 89 mm	Stuks	
	LREL8203	RELAX-NI-XL* , prefabnis van hardschuimmateriaal, incl. 2 los meegeleverde tussenschotten	1070 x 406 x 89 mm	Stuks	
	LREL8207	RELAX-NI-LI , lichtlijst/lichtslang (warmwit) voor RELAX-NI-M/L/XL, los, incl. hardschuimelement (d=10 mm) met uitfrezing om ter plaatse te monteren		Set	
	LCONLL4801.N30	CONCEPT-LL-N30 , voeding 30 Watt, Input 230 V, met stekker en aansluitkabel		Stuks	



LUX ELEMENTS vervaardigt individueel maatwerk en speciale constructies voor RELAX.

Hiertoe behoren maten, diktes, vormen, enz. die van het standaardprogramma afwijken. Meer info zie p. 5.



Meer informatie over RELAX zie www.luxelements.com.

Gegevensbladen, montagehandleidingen, keuringsrapporten en bijkomende brochures onder "Downloads", video's onder "Praktijk" en op YouTube.

Zitbanken

RELAX-BA

- Geprefabriceerde zitbanken voor bad en douchezones
- Voor toepassing vóór de wand:
 - Voor douche voor de vervanging van badkuipen BOL, zie p. 58/80
 - Voor douche met wandafvoer TUB-WALL, zie p. 104
- Voor toepassing in hoeken

Toebehoren (optioneel)

- In de fabriek aangebracht elektrisch verwarmingssysteem zie CONCEPT, p. 140

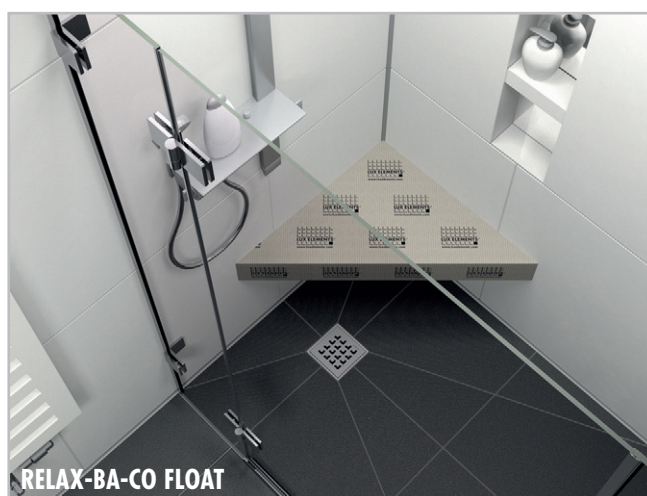

■ PRODUCTGEGEVENS – LUX ELEMENTS®-RELAX-BA

Verpakkingsgegevens zie p. 155 · * volgens de norm DIN 18534

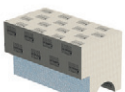
	ARTIKEL-NUMMER	ARTIKELBENAMING / ARTIKELBESCHRIJVING	AFMETINGEN LENGTE x BREEDTE x HOOGTE	EENHEID	PRIJS/ EENHEID €
	LREL8004	RELAX-BA-SOLO-G 750 , bankvorm SOLO, recht, lengte 750 mm	750 x 500 x 450 mm	Stuks	
	LREL8003	RELAX-BA-SOLO-G 900 , bankvorm SOLO, recht, lengte 900 mm	900 x 500 x 450 mm	Stuks	
	LREL8005	RELAX-BA-SOLO-G-W 900 , bankvorm SOLO, recht, lengte 900 mm, voor montage van een TUB-WALL RT 1 900/200 of RT 3 900/200	900 x 500 x 520 mm	Stuks	
	LREL8000	RELAX-BA-CO , bankvorm CORNER, 3-hoekig	816 x 577 x 508 mm	Stuks	
	LREL8001	RELAX-BA-CO FLOAT S , bankvorm CORNER FLOAT S, zwevend, incl. montagekit bestaande uit: 6 stuks FIX-SB 80S35, 4 stuks FIX-SD 80, 1 patroon COL-MK	610 x 430 x 100 mm	Stuks	
	LREL8002	RELAX-BA-CO FLOAT L , bankvorm CORNER FLOAT L, zwevend, incl. montagekit bestaande uit: 6 stuks FIX-SB 80S35, 4 stuks FIX-SD 80, 1 patroon COL-MK	849 x 600 x 100 mm	Stuks	

 LUX ELEMENTS vervaardigt individueel maatwerk en speciale constructies voor RELAX. Hiertoe behoren maten, diktes, vormen, enz. die van het standaardprogramma afwijken. Meer info zie p. 5.

 Meer informatie over RELAX zie www.luxelements.com. Gegevensbladen, montagehandleidingen, keuringsrapporten en bijkomende brochures onder "Downloads", video's onder "Praktijk" en op YouTube.

LUX ELEMENTS®-RELAX-TW

Ondergrond volgens norm zonder verdere afdichting voor private douchezone conform DIN 18534



LUX ELEMENTS®-RELAX-RSE-H/-A

Ondergrond volgens norm zonder verdere afdichting voor private douchezone conform DIN 18534



Rechte scheidingswanden

RELAX-TW

- Geprefabriceerde douchescheidingswandelementen in twee maten:
 - TW 900: 2500 mm hoog, 900 mm breed
 - TW 1200: 2500 mm hoog, 1200 mm breed
- Individueel uitgefreesde nis mogelijk
- Optioneel inclusief in de fabriek geïnstalleerde elektrische verwarming (Thermostaatregelaar in verschillende varianten zie p. 141)



Ronde scheidingswanden





RELAX-RSE-H / -A

- Ronde douchescheidingswandelementen in twee versies:
 - RSE H: twee douchescheidingswandelementen, elk 2500 mm hoog
 - RSE A: Douchescheidingswandelement 2500 mm hoog en douchescheidingswandelement 1200 mm hoog + planchet
- Optioneel afsluitelement voor kanten DECO-AE (zie ook p. 46)
- Bijpassende montagekit RELAX-KIT RSEO

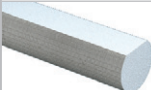

■ PRODUCTGEGEVENS – LUX ELEMENTS®-RELAX-TW / RELAX-RSE-H /-A

Verpakkingsgegevens zie p. 155 · * volgens de norm DIN 18534

	ARTIKEL-NUMMER	ARTIKELBENAMING / ARTIKELBESCHRIJVING	AFMETINGEN LENGTE x BREEDTE x DIKTE	EENHEID	PRIJS/ EENHEID €
	LREL9000	RELAX-TW 900*, douchescheidingswandelement, prefabnis van hardschuimmateriaal	2500 x 900 x 100 mm	Stuks	
	LREL9001	RELAX-TW 1200*, douchescheidingswandelement, prefabnis van hardschuimmateriaal	2500 x 1200 x 100 mm	Stuks	
	LREL9002	RELAX-TW NI, individueel uitgefreesde nis (90 mm diep) in RELAX-TW 900 of 1200 (max. afmetingen: 1200 x 540 mm)	Maatwerk	Stuks	
	LREL9003	RELAX-TW EH, elektrische verwarming voor RELAX-TW, in de fabriek geïnstalleerde verwarmingsmat (280 W/m ² , 230 V) incl. temperatuursensor, individueel op maat als toeslag (Thermostaatregelaar zie p. 141)		Set	
	LREL6000	RELAX-RSE-H*, 2 douchescheidingswandelementen van hardschuim, elk 2500 mm hoog, passend voor RELAX-BORSE 50 L en R, wanddikte 80 mm, als bouwpakket	2500/2500 mm hoog, 80 mm dik	Set	
	LREL6001	RELAX-RSE-A*, 2 douchescheidingswandelementen van hardschuim, 1 x 2500 mm hoog, 1 x 1200 mm hoog plus planchet, passend voor RELAX-BORSE 50 L en R, wanddikte 80 mm, als bouwpakket	2500/1200 mm hoog, 80 mm dik	Set	
	LDECE3003	DECO-AE, afsluitelement voor kanten	∅ 120 mm, lengte 2500 mm	Stuks	
	LREL6007	RELAX-KIT RSEO, montagekit voor RELAX-RSE zonder bodem: 10 m ARM-100 SK, 2 patronen COL-MK, 3 x 5 kg COL-AK		Kit	



LUX ELEMENTS vervaardigt individueel maatwerk en speciale constructies voor RELAX.

Hier toe behoren maten, diktes, vormen, enz. die van het standaardprogramma afwijken. Meer info zie p. 5.



Meer informatie over RELAX zie www.luxelements.com.

Gegevensbladen, montagehandleidingen, keuringsrapporten en bijkomende brochures onder "Downloads", video's onder "Praktijk" en op YouTube.

Hollatten DECO-HK

- Om hoeken negatief uit te ronden
- Decoratief en functioneel
- Vermijdt waterconcentraties in hoeken
- Hygiënischer door eenvoudige reiniging

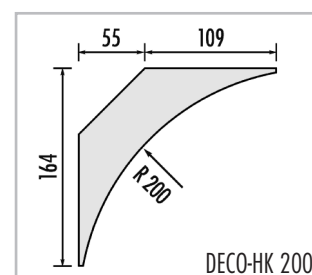
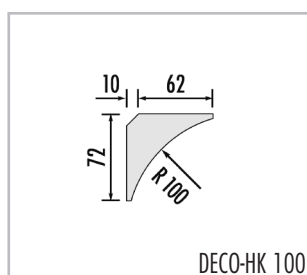
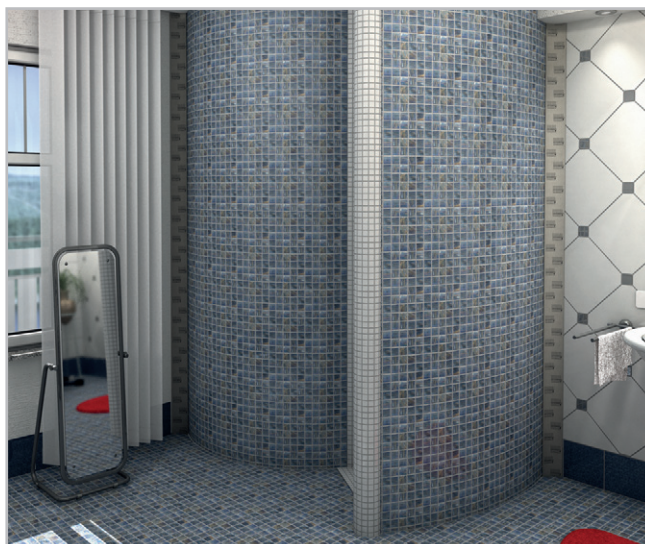

Welvingselementen DECO-AE

- Om scherpe afsluitranden af te ronden
- Decoratief en functioneel
- Combineerbaar met designdouches RELAX-RD, RELAX-SD en RELAX-RSE, vanaf p. 112

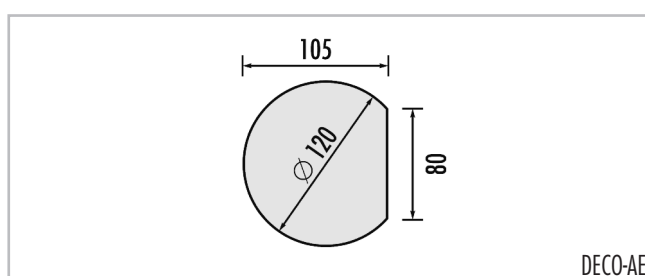

■ **PRODUCTGEGEVENS – LUX ELEMENTS®-DECO**

Verpakkingsgegevens op aanvraag

	ARTIKEL-NUMMER	ARTIKELBENAMING / ARTIKELBESCHRIJVING	AFMETINGEN LENGTE x BREEDTE x DIKTE	EENHEID	PRIJS/ EENHEID €
	LDECE1001	DECO-HK 100 , binnen kwart rondstuk	Radius 100 mm, lengte 2500 mm	Stuks	
	LDECE1002	DECO-HK 200 , binnen kwart rondstuk	Radius 200 mm, lengte 2500 mm	Stuks	
	LDECE3003	DECO-AE , afsluitelement voor kanten	∅ 120 mm, lengte 2500 mm	Stuks	



LUX ELEMENTS vervaardigt individueel maatwerk en speciale constructies voor DECO.

Hier toe behoren maten, diktes, vormen, enz. die van het standaardprogramma afwijken. Meer info zie p. 5.



Meer informatie over DECO zie www.luxelements.com.

Gegevensbladen, montagehandleidingen, keuringsrapporten en bijkomende brochures onder "Downloads", video's onder "Praktijk" en op YouTube.

LUX ELEMENTS – Systemen voor badkamers en wellness

Douchebodems

Hier vindt u het uitgebreide assortiment douchebodems van LUX ELEMENTS met punt-, lijn- of wandafwatering, inclusief afwateringstechniek en toebehoren. Talrijke groottes en varianten dekken praktisch alle inbouwsituaties en speciale toepassingen, bv. ontbrekend vrij verval naar de afvoerbuï af.

Voor een gedetailleerd overzicht van de standaardproducten zie p. 50/51.



ETA-13/0238
LUX ELEMENTS®
WATERTIGHT SOLUTION
COMPONENT 3.2/8
www.luxelements.com
0799-CPR-130 - Nr LEWS2013



Douchebodems – Inhoud



Puntafwatering

Met de vloer gelijkgewerkte douchebodems met puntafwatering – TUB	52
Met de vloer gelijkgewerkte douchebodems vierkant – TUB-EQ/-TUB-MQ	54
Met de vloer gelijkgewerkte douchebodems rechthoekig – TUB-ER/-TUB-MR	56
Met de vloer gelijkgewerkte douchebodems voor de vervanging van badkuipen – TUB-BOL	58
Met de vloer gelijkgewerkte douchebodems voor toepassing op houten ondervloeren – TUB-H	60
Met de vloer gelijkgewerkte extra vlakke Douchebodems met geïntegreerde afvoertechniek – TUB-COMBI	62
Met de vloer gelijkgewerkte douchebodems inclusief oppervlakte-element – TUB-FINISH	64
TUB afvoersystemen	66
TUB te combineren afvoersystemen	66
TUB complete afvoersystemen	68
TUB afvoersystemen toebehoren	69



Lijnafwatering

Met de vloer gelijkgewerkte douchebodems met afgedichte afvoergoot – TUB-LINE	70
Afvoergoten – TUB-LINE RT	76
Afvoergoten met verlengde gootafdekking – TUB-LINE V RT	78
Met de vloer gelijkgewerkte douchebodems voor de vervanging van badkuipen – TUB-LINE BOL	80
Met de vloer gelijkgewerkte douchebodems met verlengde gootafdekking – TUB-LINE BOL V	82
Met de vloer gelijkgewerkte douchebodems voor toepassing op houten ondervloeren – TUB-LINE H	84
Met de vloer gelijkgewerkte extra vlakke douchebodems met geïntegreerde afvoertechniek – TUB-LINE COMBI	86
Afvoergoten met geïntegreerde afvoertechniek – TUB-LINE COMBI RT	88
Afvoergoten met geïntegreerde afvoertechniek met verlengde gootafdekking – TUB-LINE COMBI V RT	90
Met de vloer gelijkgewerkte douchebodems inclusief oppervlakte-element – TUB-LINE FINISH	92
Afvoersystemen en toebehoren TUB-LINE	94

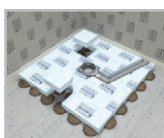

Onderbouwelementen en montage toebehoren

Onderbouwelementen voor TUB en TUB-LINE – TUB-U	96
Montage toebehoren voor TUB en TUB-LINE – TUB-KIT	99

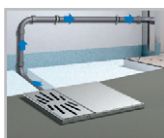

Andere toepassingsgebieden

Met de vloer gelijkgewerkte douchebodems voor alternatief, waterdicht plamuur – TUB-PL	100
Met de vloer gelijkgewerkte douchebodems met geïntegreerde afvoerpompe – TUB-PUMP	102
Doucheafvoerelementen met geïntegreerde wandafvoer – TUB-WALL	104

Overzicht douchebodems

■ Puntafwatering – **TUB**



Met de vloer gelijkgewerkte douchebodems – **TUB**

zie p. 52

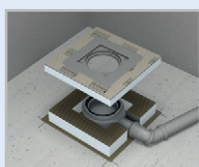
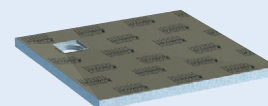

Met de vloer gelijkgewerkte doucheafvoerelement – **TUB-MQ-SET 300**

zie p. 55

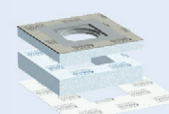

Met de vloer gelijkgewerkte douchebodems voor de vervanging van badkuipen – **TUB BOL**

zie p. 58

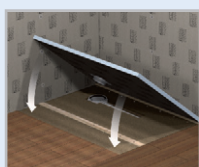
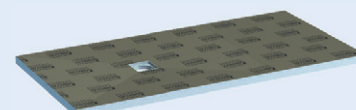

Met de vloer gelijkgewerkte douchebodems voor toepassing op houten ondervloeren – **TUB H**

zie p. 60

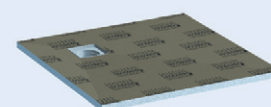

Met de vloer gelijkgewerkte extra vlakke douchebodems met geïntegreerde afvoertechniek – **TUB COMBI**

zie p. 62

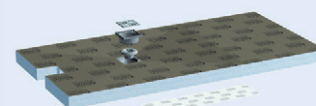

Met de vloer gelijkgewerkte douchebodems inclusief oppervlakte-element – **TUB FINISH**

zie p. 64

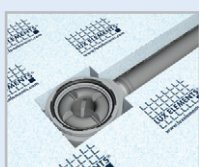
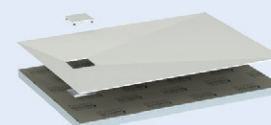

Afvoersystemen en toebehoren – **TUB**

zie p. 66

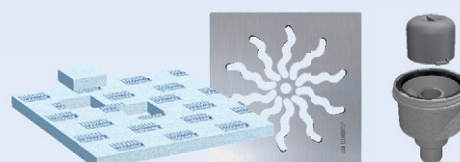

■ Andere toepassingsgebieden



Met de vloer gelijkgewerkte douchebodems voor alternatief, waterdicht plamuur – **TUB-PL**

zie p. 100

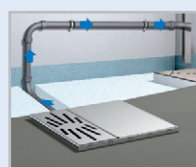

Met de vloer gelijkgewerkte douchebodems met geïntegreerde afvoer pomp – **TUB-PUMP**

zie p. 102

Alle TUB- en TUB-LINE-douchebodemelementen beschikken over een tweede waterafvoerniveau.

■ Lijnafwatering – **TUB-LINE**



Met de vloer gelijkgewerkte douchebodems – **TUB-LINE**

zie p. 70

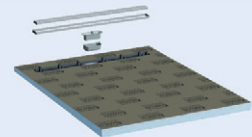

Met de vloer gelijkgewerkte afvoergoten – **TUB-LINE RT**

zie p. 76

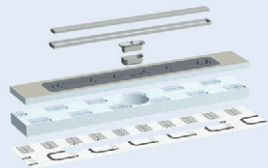

Met de vloer gelijkgewerkte douchebodems voor de vervanging van badkuipen – **TUB-LINE BOL**

zie p. 80

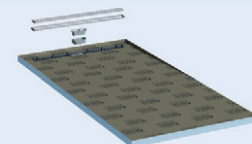

Met de vloer gelijkgewerkte douchebodems voor toepassing op houten ondervloeren – **TUB-LINE H**

zie p. 84

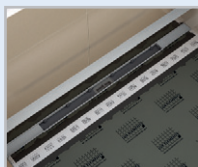
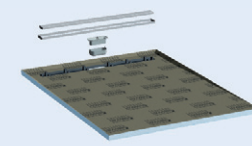

Met de vloer gelijkgewerkte extra vlakke douchebodems met de vloer gelijkgewerkte afvoergoten met geïntegreerde afvoertechniek – **TUB-LINE COMBI**

zie p. 86

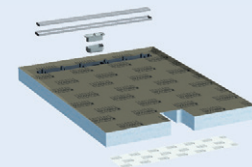

Met de vloer gelijkgewerkte douchebodems inclusief oppervlakte-element – **TUB-LINE FINISH**

zie p. 92

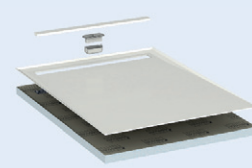

Afvoersystemen en toebehoren – **TUB-LINE**

zie p. 94

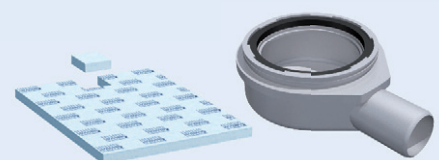

Doucheafvoerelementen met geïntegreerde wandafvoer – **TUB-WALL**

zie p. 104

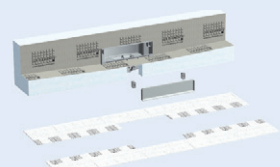



Puntafwatering

Met de vloer gelijkgewerkte douchebodems met puntafwatering

TUB

- In de fabriek afgedicht
- Afgedicht montageraam voor de afvoer
- In de fabriek aangebracht afschot (vierzijdig)
- Hoogte douchebodem: 30/45 mm
- Voor barrièrevrij bouwen
- Tweede waterafvoerniveau
- Passende onderbouwelementen met een hoogte van 55 mm, zie p. 96
- Veilig kliksysteem om het afvoeraansluitstuk te bevestigen
- Passende afvoersystemen zie p. 66–69



■ Met de vloer gelijkgewerkte douchebodems TUB

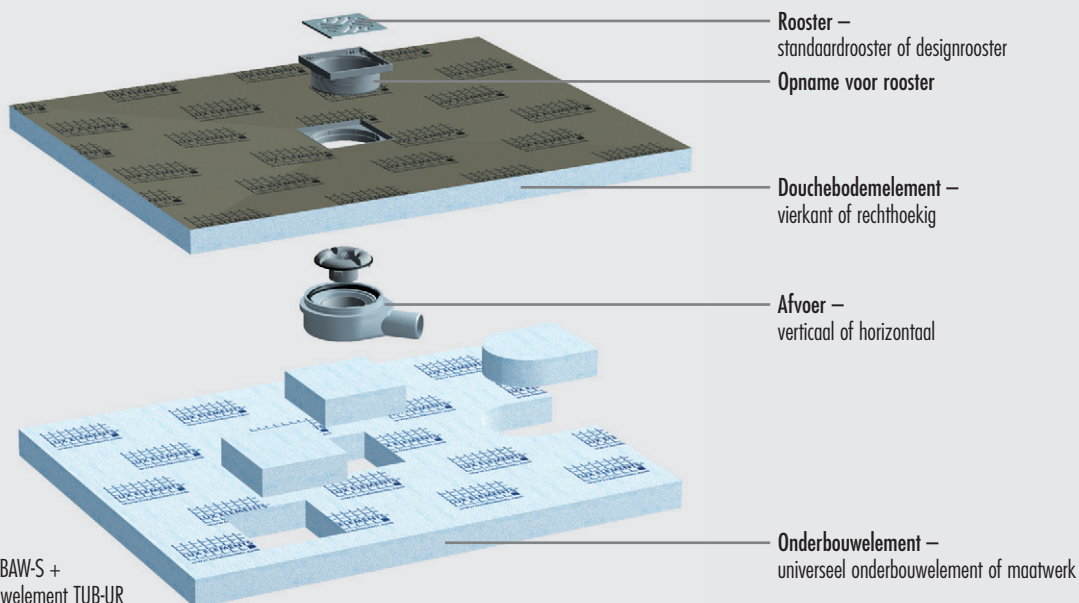

■ Opbouwhoogtes

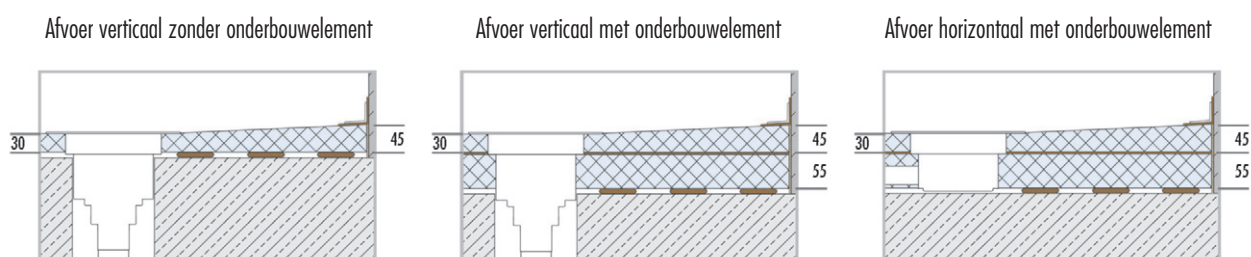

Opgelet: Alle maten in mm. Maten zijn zonder lijmband en tegels. Verdere gegevens vindt u in het technisch datablad TUB.

Doucheafvoerelement **TUB-MQ-SET 300**

- Voor de installatie in cementdekvloeren op afschot
- Ingebouwd montageraam voor de afvoer
- Inclusief losse afdichtingsmanchet
- Inclusief onderbouwelement

... zie p. 55

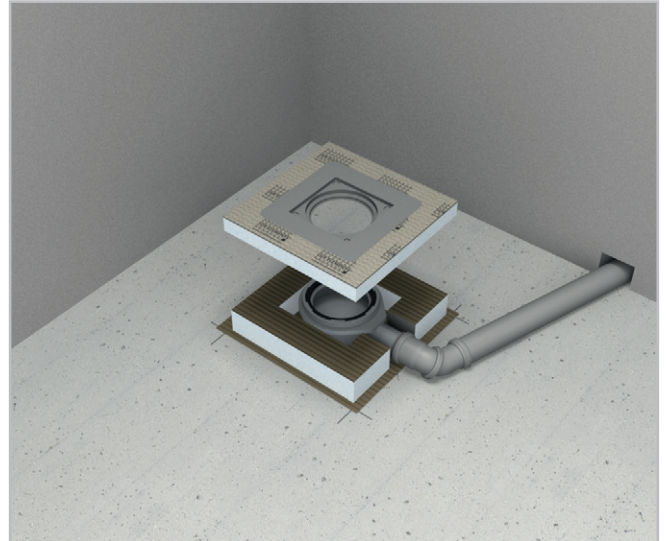

Onderbouwelementen **TUB-U**

- Universele onderbouwelementen voor standaardformaten
- Op maat gesneden voor douchebodems op maat

... zie p. 96

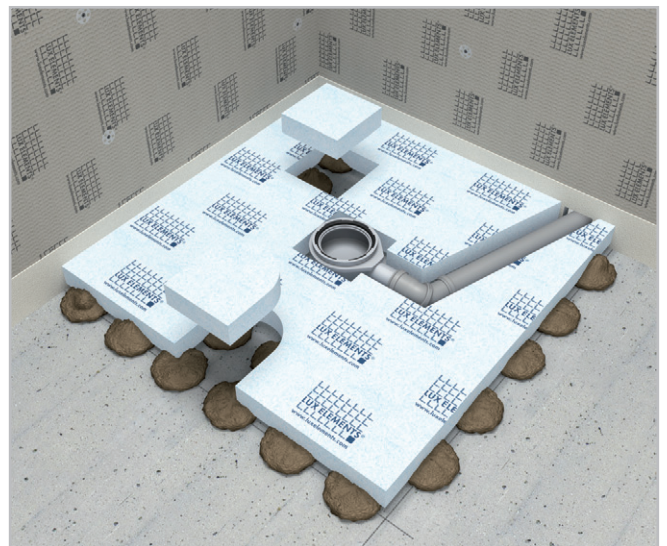

Montagetoebehoren **TUB-KIT**

- Complete Montagetoebehoren in één kit
- Kitvarianten aangepast aan de douchebodemmatten

... zie p. 99

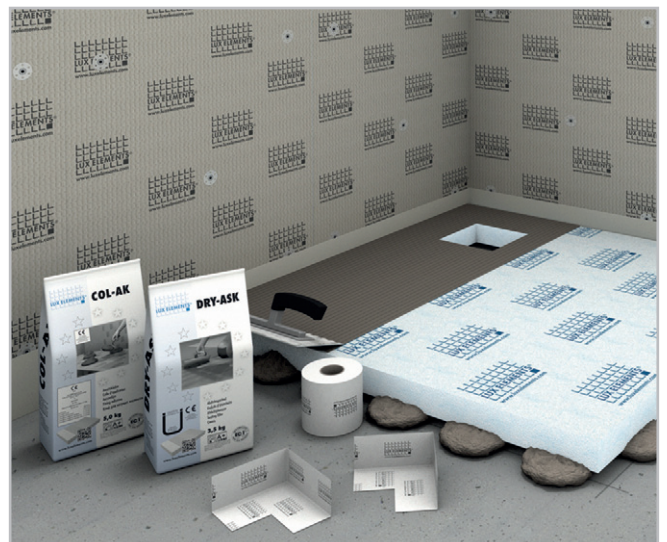

■ PRODUCTGEGEVENS – LUX ELEMENTS®-TUB-EQ

Verpakkingsgegevens zie p. 156 · Onlinecalculator zie p. 7 · * volgens de norm DIN 18534

TUB-EQ, douchebodemelementen van hardschuim, vierkant, met ingebouwd en afgedicht montageraam voor afvoer 135 x 135 mm, in de hoek.
Afvoer zie afvoersystemen (p. 66–69).

ARTIKEL-NUMMER	ARTIKELBENAMING / ARTIKELBESCHRIJVING	AFMETINGEN LENGTE x BREEDTE x HOOGTE	EENHEID	PRIJS/EENHEID €
----------------	---------------------------------------	--------------------------------------	---------	-----------------

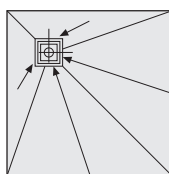

TUB-EQ

	LTUBE10000	TUB-EQ 800* , douchebodemelement van hardschuim, standaardformaat	800 x 800 x 30/45 mm	Stuks	
	LTUBE10001	TUB-EQ 900* , douchebodemelement van hardschuim, standaardformaat	900 x 900 x 30/45 mm	Stuks	
	LTUBE10002	TUB-EQ 1000* , douchebodemelement van hardschuim, standaardformaat	1000 x 1000 x 30/45 mm	Stuks	
	LTUBE10003	TUB-EQ 1200* , douchebodemelement van hardschuim, standaardformaat	1200 x 1200 x 30/45 mm	Stuks	
	LTUBE10004	TUB-EQ 1500* , douchebodemelement van hardschuim, standaardformaat	1500 x 1500 x 30/45 mm	Stuks	
	LTUBE10005	TUB-EQ 1–1000* , douchebodemelement van hardschuim, maatwerk	1–1000 x 30/45 mm	Stuks	
	LTUBE10006	TUB-EQ 1001–1200* , douchebodemelement van hardschuim, maatwerk	1001–1200 x 30/45 mm	Stuks	
	LTUBE10007	TUB-EQ 1201–1400* , douchebodemelement van hardschuim, maatwerk	1201–1400 x 30/45 mm	Stuks	

Onderbouwelementen zie p. 96



LUX ELEMENTS vervaardigt individueel maatwerk en speciale constructies voor TUB.

Hiertoe behoren maten, diktes, vormen, enz. die van het standaardprogramma afwijken. Meer info zie p. 5.



Meer informatie over TUB zie www.luxelements.com.

Gegevensbladen, montagehandleidingen, keuringsrapporten en bijkomende brochures onder "Downloads", video's onder "Praktijk" en op YouTube.

■ PRODUCTGEGEVENS – LUX ELEMENTS®-TUB-MQ

Verpakkingsgegevens zie p. 156 · Onlinecalculator zie p. 7 · * volgens de norm DIN 18534

TUB-MQ , douchebodemelementen van hardschuim, vierkant, met ingebouwd en afgedicht* montage raam voor afvoer 135 x 135 mm, in het midden. Afvoer zie afvoersystemen (p. 66–69). *niet bij TUB-MQ-SET 300					
ARTIKEL-NUMMER	ARTIKELBENAMING / ARTIKELBESCHRIJVING	AFMETINGEN LENGTE x BREEDTE x HOOGTE	EENHEID	PRIJS/EENHEID €	

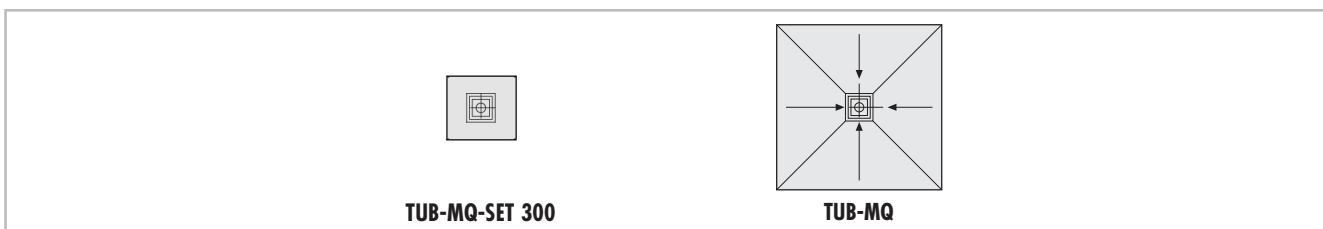

	LTUBE1111	TUB-MQ-SET 300* , doucheafvoerelement van hardschuim met ingebouwd en afgedicht montage raam voor afvoer 135 x 135 mm, losse afdichtingsmanchet 400 x 400 mm en onderbouwelement TUB-UMQ 300 x 300 x 55 mm	300 x 300 x 30 mm	Set	
	LTUBE10100	TUB-MQ 800* , douchebodemelement van hardschuim, standaardformaat	800 x 800 x 30/45 mm	Stuks	
	LTUBE10101	TUB-MQ 900* , douchebodemelement van hardschuim, standaardformaat	900 x 900 x 30/45 mm	Stuks	
	LTUBE10102	TUB-MQ 1000* , douchebodemelement van hardschuim, standaardformaat	1000 x 1000 x 30/45 mm	Stuks	
	LTUBE10103	TUB-MQ 1200* , douchebodemelement van hardschuim, standaardformaat	1200 x 1200 x 30/45 mm	Stuks	
	LTUBE10104	TUB-MQ 1500* , douchebodemelement van hardschuim, standaardformaat	1500 x 1500 x 30/45 mm	Stuks	
	LTUBE10105	TUB-MQ 1–1000* , douchebodemelement van hardschuim, maatwerk	1–1000 x 30/45 mm	Stuks	
	LTUBE10106	TUB-MQ 1001–1200* , douchebodemelement van hardschuim, maatwerk	1001–1200 x 30/45 mm	Stuks	
LTUBE10107	TUB-MQ 1201–1400* , douchebodemelement van hardschuim, maatwerk	1201–1400 x 30/45 mm	Stuks		

Onderbouwelementen zie p. 96



LUX ELEMENTS vervaardigt individueel maatwerk en speciale constructies voor TUB. Hiertoe behoren maten, diktes, vormen, enz. die van het standaardprogramma afwijken. Meer info zie p. 5.



Meer informatie over TUB zie www.luxelements.com. Gegevensbladen, montagehandleidingen, keuringsrapporten en bijkomende brochures onder "Downloads", video's onder "Praktijk" en op YouTube.

■ PRODUCTGEGEVENS – LUX ELEMENTS®-TUB-ER

Verpakkingsgegevens zie p. 157 · Onlinecalculator zie p. 7 · * volgens de norm DIN 18534

TUB-ER, douchebodemelementen van hardschuim, rechthoekig, met ingebouwd en afgedicht montageraam voor afvoer 135 x 135 mm, decentraal.
Afvoer zie afvoersystemen (p. 66–69).

ARTIKEL-NUMMER	ARTIKELBENAMING / ARTIKELBESCHRIJVING	AFMETINGEN LENGTE x BREEDTE x HOOGTE	EENHEID	PRIJS/EENHEID €
----------------	---------------------------------------	--------------------------------------	---------	-----------------

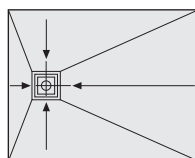

TUB-ER

	LTUBE10614	TUB-ER 1000/800* , douchebodemelement van hardschuim, standaardformaat	1000 x 800 x 30/45 mm	Stuks	
	LTUBE10601	TUB-ER 1200/900* , douchebodemelement van hardschuim, standaardformaat	1200 x 900 x 30/45 mm	Stuks	
	LTUBE10602	TUB-ER 1200/1000* , douchebodemelement van hardschuim, standaardformaat	1200 x 1000 x 30/45 mm	Stuks	
	LTUBE10603	TUB-ER 1400/900* , douchebodemelement van hardschuim, standaardformaat	1400 x 900 x 30/45 mm	Stuks	
	LTUBE10604	TUB-ER 1500/900* , douchebodemelement van hardschuim, standaardformaat	1500 x 900 x 30/45 mm	Stuks	
	LTUBE10605	TUB-ER 1600/900* , douchebodemelement van hardschuim, standaardformaat	1600 x 900 x 30/45 mm	Stuks	
	LTUBE10606	TUB-ER 1–1000* , douchebodemelement van hardschuim, maatwerk	1–1000 x 30/45 mm	Stuks	
	LTUBE10607	TUB-ER 1001–1200* , douchebodemelement van hardschuim, maatwerk	1001–1200 x 30/45 mm	Stuks	
	LTUBE10608	TUB-ER 1201–1400* , douchebodemelement van hardschuim, maatwerk	1201–1400 x 30/45 mm	Stuks	
	LTUBE10609	TUB-ER 1401–1600* , douchebodemelement van hardschuim, maatwerk	1401–1600 x 30/45 mm	Stuks	
	LTUBE10610	TUB-ER 1601–1800* , douchebodemelement van hardschuim, maatwerk, in 2 delen geproduceerd, incl. 1 patroon COL-MK	1601–1800 x 30/45 mm	Stuks	
	LTUBE10611	TUB-ER 1801–2000* , douchebodemelement van hardschuim, maatwerk, in 2 delen geproduceerd, incl. 1 patroon COL-MK	1801–2000 x 30/45 mm	Stuks	

Onderbouwelementen zie p. 96



LUX ELEMENTS vervaardigt individueel maatwerk en speciale constructies voor TUB. Hiertoe behoren maten, diktes, vormen, enz. die van het standaardprogramma afwijken. Meer info zie p. 5.



Meer informatie over TUB zie www.luxelements.com. Gegevensbladen, montagehandleidingen, keuringsrapporten en bijkomende brochures onder "Downloads", video's onder "Praktijk" en op YouTube.

■ **PRODUCTGEGEVENS – LUX ELEMENTS®-TUB-MR**

Verpakkingsgegevens zie p. 157 · Onlinecalculator zie p. 7 · * volgens de norm DIN 18534

TUB-MR, douchebodemelementen van hardschuim, rechthoekig, met ingebouwd en afgedicht montageraam voor afvoer 135 x 135 mm, in het midden.
Afvoer zie afvoersystemen (p. 66–69).

ARTIKEL-NUMMER	ARTIKELBENAMING / ARTIKELBESCHRIJVING	AFMETINGEN LENGTE x BREEDTE x HOOGTE	EENHEID	PRIJS/EENHEID €
----------------	---------------------------------------	--------------------------------------	---------	-----------------

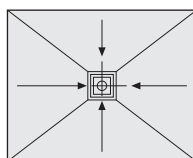

TUB-MR

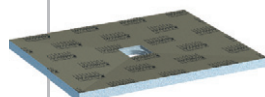

LTUBE10701	TUB-MR 1000/800* , douchebodemelement van hardschuim, standaardformaat	1000 x 800 x 30/45 mm	Stuks	
LTUBE10702	TUB-MR 1200/900* , douchebodemelement van hardschuim, standaardformaat	1200 x 900 x 30/45 mm	Stuks	
LTUBE10703	TUB-MR 1200/1000* , douchebodemelement van hardschuim, standaardformaat	1200 x 1000 x 30/45 mm	Stuks	
LTUBE10704	TUB-MR 1400/900* , douchebodemelement van hardschuim, standaardformaat	1400 x 900 x 30/45 mm	Stuks	
LTUBE10705	TUB-MR 1500/900* , douchebodemelement van hardschuim, standaardformaat	1500 x 900 x 30/45 mm	Stuks	
LTUBE10706	TUB-MR 1600/900* , douchebodemelement van hardschuim, standaardformaat	1600 x 900 x 30/45 mm	Stuks	
LTUBE10707	TUB-MR 1-1000* , douchebodemelement van hardschuim, maatwerk	1-1000 x 30/45 mm	Stuks	
LTUBE10708	TUB-MR 1001-1200* , douchebodemelement van hardschuim, maatwerk	1001-1200 x 30/45 mm	Stuks	
LTUBE10709	TUB-MR 1201-1400* , douchebodemelement van hardschuim, maatwerk	1201-1400 x 30/45 mm	Stuks	
LTUBE10710	TUB-MR 1401-1600* , douchebodemelement van hardschuim, maatwerk	1401-1600 x 30/45 mm	Stuks	
LTUBE10711	TUB-MR 1601-1800* , douchebodemelement van hardschuim, maatwerk, in 2 delen geproduceerd, incl. 1 patroon COL-MK	1601-1800 x 30/45 mm	Stuks	
LTUBE10712	TUB-MR 1801-2000* , douchebodemelement van hardschuim, maatwerk, in 2 delen geproduceerd, incl. 1 patroon COL-MK	1801-2000 x 30/45 mm	Stuks	

Onderbouwelementen zie p. 96



LUX ELEMENTS vervaardigt individueel maatwerk en speciale constructies voor TUB.

Hiertoe behoren maten, diktes, vormen, enz. die van het standaardprogramma afwijken. Meer info zie p. 5.



Meer informatie over TUB zie www.luxelements.com.

Gegevensbladen, montagehandleidingen, keuringsrapporten en bijkomende brochures onder "Downloads", video's onder "Praktijk" en op YouTube.



Met de vloer gelijkgewerkte douchebodems voor de vervanging van badkuipen **TUB-BOL**

- In de fabriek afgedicht
- Afgedicht montageraam voor de afvoer
- In de fabriek aangebracht afschot (vierzijdig)
- In de lengte verkortbaar door zone zonder afschot
- Hoogte douchebodem: 30/45 mm
- Voor barrièrevrij bouwen
- Tweede waterafvoerniveau
- Passende onderbouwelementen met een hoogte van 55 mm, zie p. 96
- Veilig kliksysteem om het afvoeraansluitstuk te bevestigen
- Passende afvoersystemen zie p. 66–69

Ook verkrijgbaar met afvoergoot,
zie TUB-LINE BOL, p. 80

Toebehoren (optioneel)

- Passende zitbanken: b.v. RELAX-BA-SOLO-G,
zie p. 42



- Douchebodem kan worden bijgesneden

TUB-BOL 1800/750 – uit te snijden tot minimaal 750 x 1200 mm

TUB-BOL 1800/900 – uit te snijden tot minimaal 900 x 1200 mm

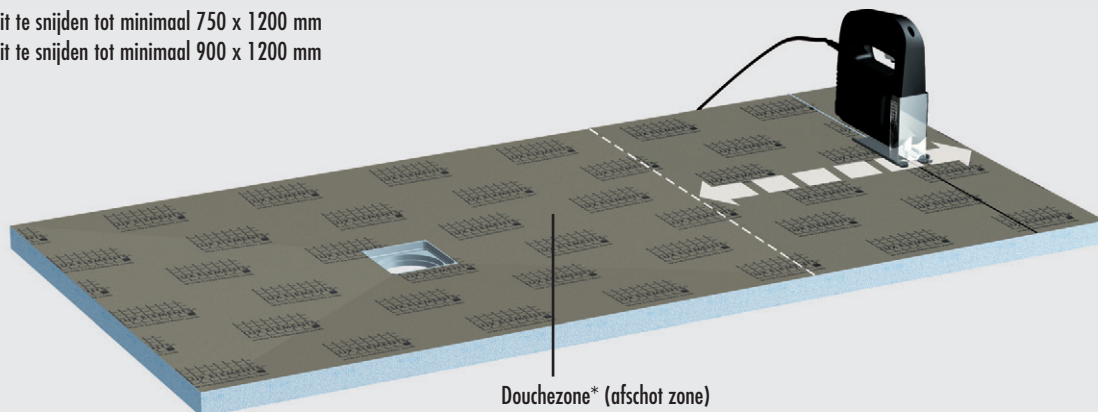

*Opgelet: De badmonturen dienen in de douchezone aangebracht te worden.

■ PRODUCTGEGEVENS – LUX ELEMENTS®-TUB-BOL

Verpakkingsgegevens zie p. 157 · Onlinecalculator zie p. 7 · * volgens de norm DIN 18534

TUB-BOL, douchebodemelementen van hardschuim voor de vervanging van badkuipen.

Afvoer zie afvoersystemen (p. 66–69).

ARTIKEL-NUMMER	ARTIKELBENAMING / ARTIKELBESCHRIJVING	AFMETINGEN LENGTE x BREEDTE x HOOGTE	EENHEID	PRIJS/EENHEID €
----------------	---------------------------------------	--------------------------------------	---------	-----------------

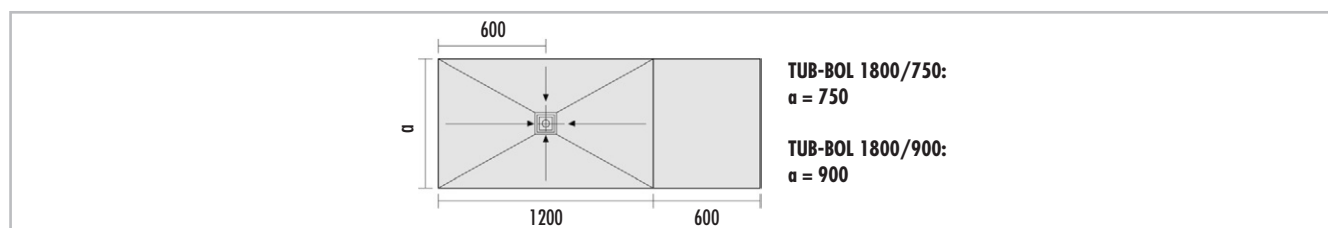

	LTUBE18016	TUB-BOL 1800/750* , douchebodemelement van hardschuim met ingebouwd en afgedicht montageraam voor afvoer 135 x 135 mm, uit te snijden tot minimaal 750 x 1200 mm, afschot van 750 x 1200 mm, afvoer bij afschuining in het midden	1800 x 750 x 30/45 mm	Stuks	
	LTUBE18018	TUB-BOL 1800/900* , douchebodemelement van hardschuim met ingebouwd en afgedicht montageraam voor afvoer 135 x 135 mm, uit te snijden tot minimaal 900 x 1200 mm, afschot van 900 x 1200 mm, afvoer bij afschuining in het midden	1800 x 900 x 30/45 mm	Stuks	

Onderbouwelementen zie p. 96



LUX ELEMENTS vervaardigt individueel maatwerk en speciale constructies voor TUB.

Hiertoe behoren maten, diktes, vormen, enz. die van het standaardprogramma afwijken. Meer info zie p. 5.



Meer informatie over TUB zie www.luxelements.com.

Gegevensbladen, montagehandleidingen, keuringsrapporten en bijkomende brochures onder "Downloads", video's onder "Praktijk" en op YouTube.



Met de vloer gelijkgewerkte douchebodems voor toepassing op houten ondervloeren TUB-H

- In de fabriek afgedicht
- Afgedicht montageraam voor de afvoer
- In de fabriek aangebracht afschot (vierzijdig)
- Vlakke douchebodemhoogte: 15/30 mm
- Voor barrièrevrij bouwen
- Tweede waterafvoerniveau
- Ook als douchebodem voor de vervanging van badkuipen TUB-H BOL (zie TUB-BOL, p. 58)
- Veilig kliksysteem om het afvoeraansluitstuk te bevestigen
- Passende afvoersystemen zie p. 66–69

Ook verkrijgbaar met afvoergoot, zie TUB-LINE H, p. 84

Opgelet: Bij ingrepen in voor het draagvermogen relevante bouwelementen moet evt. gepast, deskundig advies worden aangevraagd. Verder moeten de nationale voorschriften en de erkende regels van de techniek in acht worden genomen.

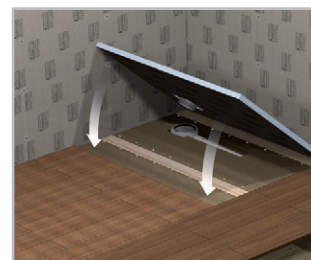
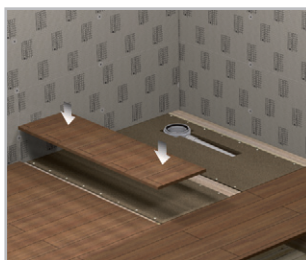
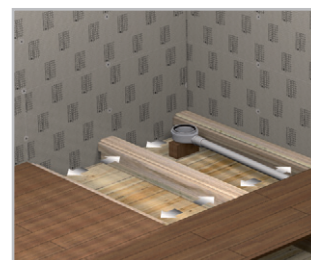
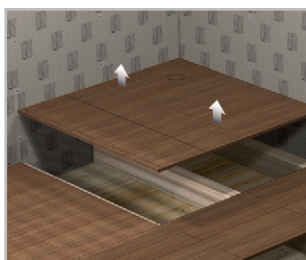

■ Opbouwhoogte

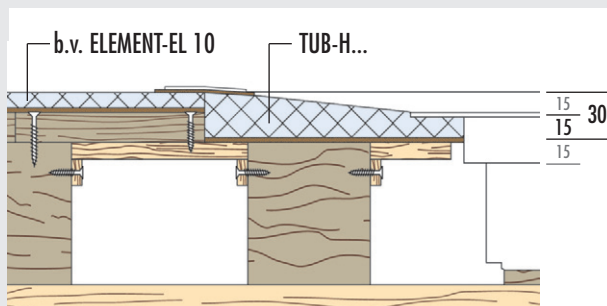

Opgelet: Maten in mm. Maten zijn zonder lijmbed en tegels.

■ PRODUCTGEGEVENS – LUX ELEMENTS®-TUB-H

Verpakkingsgegevens zie p. 158 · Onlinecalculator zie p. 7 · * volgens de norm DIN 18534

TUB-H, douchebodemelementen van hardschuim, vierkant of rechthoekig, met ingebouwd en afgedicht montageraam voor afvoer 135 x 135 mm, voor toepassing op houten ondervloeren. Afvoer zie afvoersystemen (p. 66–69).

ARTIKEL-NUMMER	ARTIKELBENAMING / ARTIKELBESCHRIJVING	AFMETINGEN LENGTE x BREEDTE x HOOGTE	EENHEID	PRIJS/EENHEID €
----------------	---------------------------------------	--------------------------------------	---------	-----------------

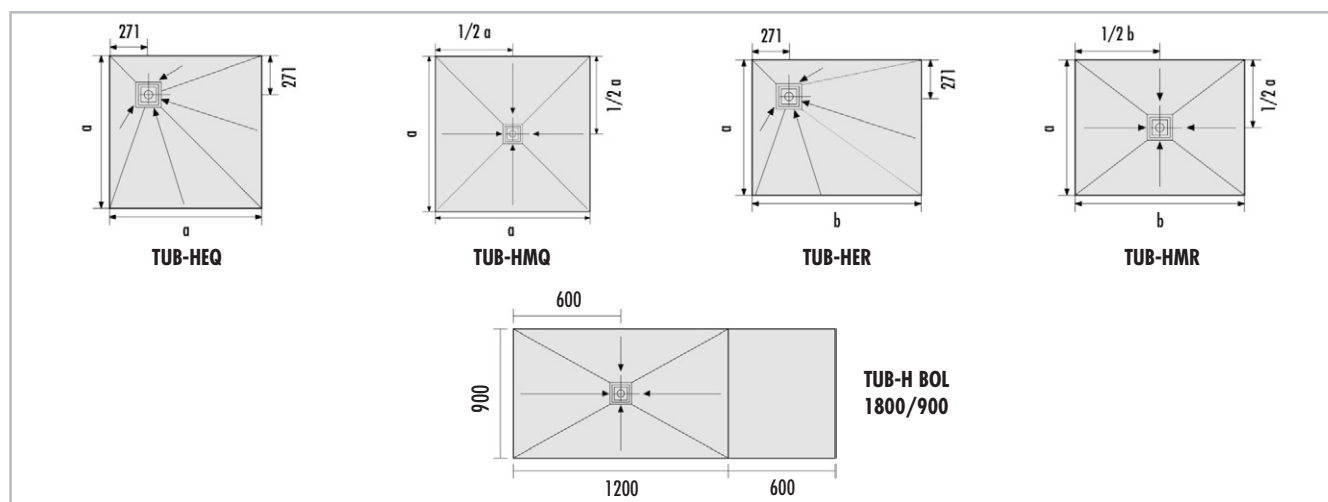

	LTUBE17001 TUB-HEQ 900* , douchebodemelement van hardschuim, afvoer in de hoek	900 x 900 x 15/30 mm	Stuks	
	LTUBE17002 TUB-HEQ 1200* , douchebodemelement van hardschuim, afvoer in de hoek	1200 x 1200 x 15/30 mm	Stuks	
	LTUBE17101 TUB-HMQ 900* , douchebodemelement van hardschuim, afvoer in het midden	900 x 900 x 15/30 mm	Stuks	
	LTUBE17103 TUB-HMQ 1000* , douchebodemelement van hardschuim, afvoer in het midden	1000 x 1000 x 15/30 mm	Stuks	
	LTUBE17102 TUB-HMQ 1200* , douchebodemelement van hardschuim, afvoer in het midden	1200 x 1200 x 15/30 mm	Stuks	
	LTUBE17011 TUB-HER 1200/900* , douchebodemelement van hardschuim, afvoer in de hoek	1200 x 900 x 15/30 mm	Stuks	
	LTUBE17013 TUB-HER 1400/900* , douchebodemelement van hardschuim, afvoer in de hoek	1400 x 900 x 15/30 mm	Stuks	
	LTUBE17012 TUB-HER 1600/900* , douchebodemelement van hardschuim, afvoer in de hoek	1600 x 900 x 15/30 mm	Stuks	
	LTUBE17111 TUB-HMR 1200/900* , douchebodemelement van hardschuim, afvoer in het midden	1200 x 900 x 15/30 mm	Stuks	
	LTUBE17112 TUB-HMR 1600/900* , douchebodemelement van hardschuim, afvoer in het midden	1600 x 900 x 15/30 mm	Stuks	
	LTUBE17018 TUB-H BOL 1800/900* , douchebodemelement van hardschuim voor de vervanging van badkuipen, uit te snijden tot minimaal 900 x 1200 mm, afschot van 900 x 1200 mm, afvoer bij afschuiving in het midden	1800 x 900 x 15/30 mm	Stuks	



LUX ELEMENTS vervaardigt individueel maatwerk en speciale constructies voor TUB. Hiertoe behoren maten, diktes, vormen, enz. die van het standaardprogramma afwijken. Meer info zie p. 5.



Meer informatie over TUB zie www.luxelements.com. Gegevensbladen, montagehandleidingen, keuringsrapporten en bijkomende brochures onder "Downloads", video's onder "Praktijk" en op YouTube.



Met de vloer gelijkgewerkte extra vlakke douchebodems met geïntegreerde afvoertechniek TUB-COMBI

- Combinatie van douchebodem of doucheafvoerelement en horizontale afvoer
- In de fabriek afdichtend en in de fabriek aangebracht afschot (vierzijdig)
- Extra vlakke douchebodemhoogte: 68/80 mm
- Voor barrièrevrij bouwen
- Tweede waterafvoerniveau
- Ook als douchebodem voor de vervanging van badkuipen TUB-LINE COMBI BOL (zie TUB-BOL, p. 58)
- Afvoercapaciteit 1,0 l/s (hoger dan door de norm vereist)

Ook verkrijgbaar met afvoergoot, zie TUB-LINE COMBI, p. 86

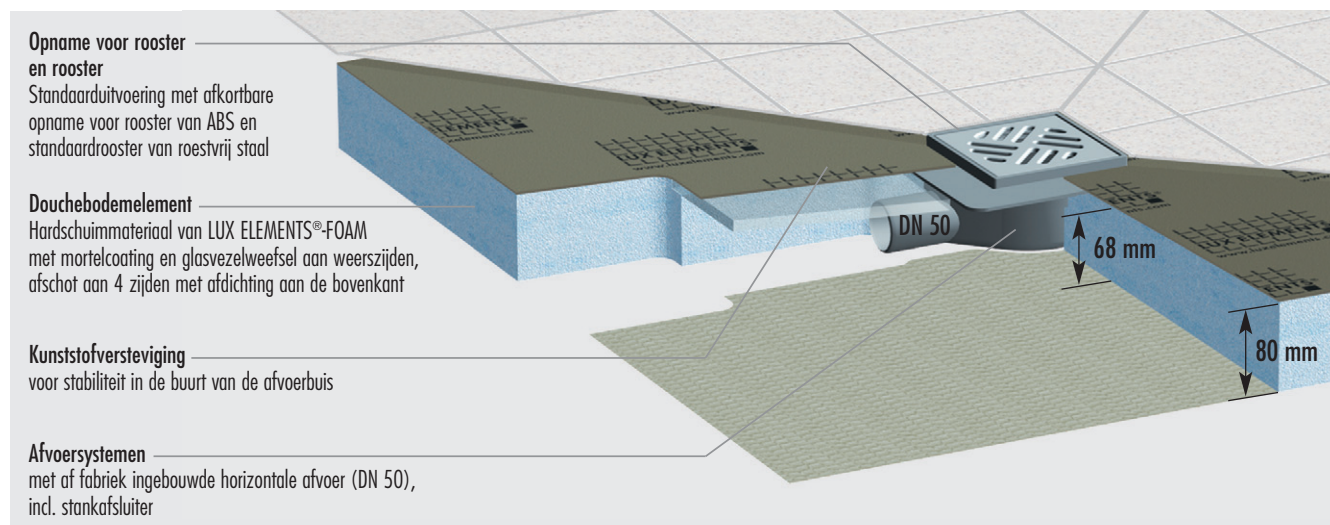

■ Opbouwhoogtes

TUB-COMBI MQ SET 300

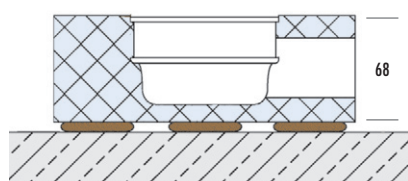

TUB-COMBI MQ / TUB-COMBI MR / TUB-COMBI ER / TUB-COMBI BOL 1800/900

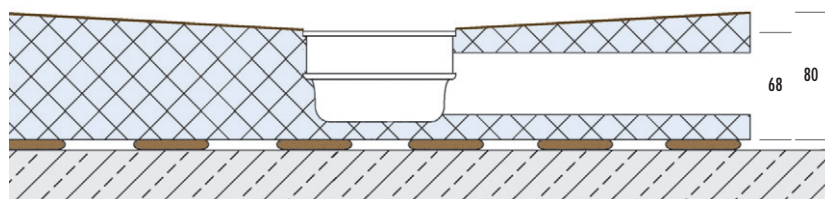

Opgelet: Maten in mm. Maten zijn zonder lijmbed en tegels.

■ **PRODUCTGEGEVENS – LUX ELEMENTS®-TUB-COMBI**

Verpakkingsgegevens zie p. 158 · Onlinecalculator zie p. 7 · * volgens de norm DIN 18534

TUB-COMBI, douchebodemelementen van hardschuim, met ingebouwde en afgedichte* afvoer, incl. opname voor rooster van ABS en standaardrooster van roestvrij staal, met stankafsluiter, universele hoogteaanpassing aan tegeldikte. Toebehoren zie p. 68. *niet bij TUB-COMBI MQ SET 300

ARTIKEL-NUMMER	ARTIKELBENAMING / ARTIKELBESCHRIJVING	AFMETINGEN LENGTE x BREEDTE x HOOGTE	EENHEID	PRIJS/EENHEID €
----------------	---------------------------------------	--------------------------------------	---------	-----------------

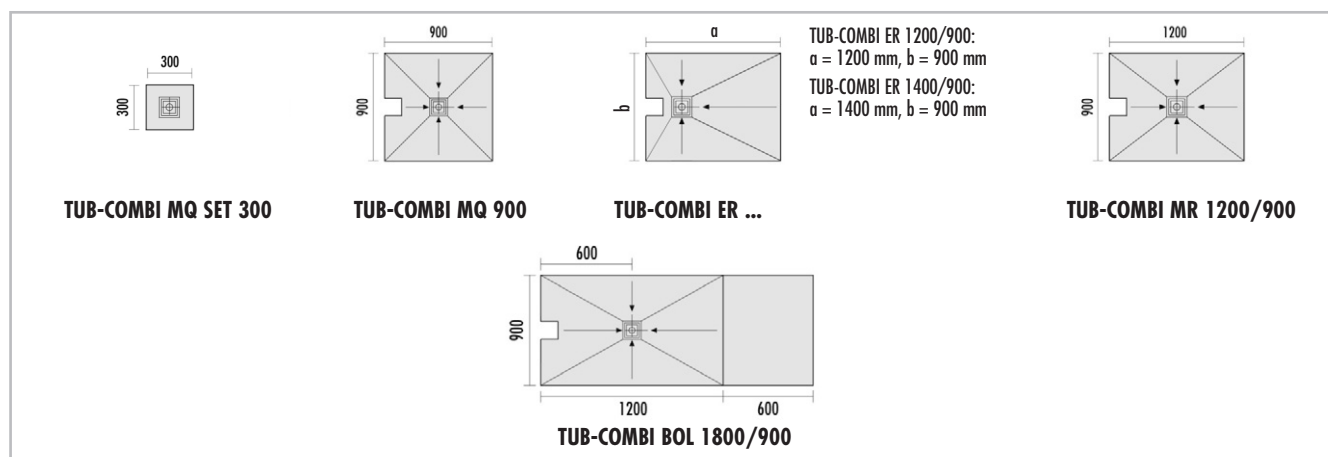

	LTUBE19003	TUB-COMBI MQ SET 300* , extra vlak doucheafvoerelement van hardschuim met ingebouwde horizontale afvoer, incl. opname voor rooster, standaardrooster en losse afdichtingsmanchet 400 x 400 mm, afvoer in het midden	300 x 300 x 68 mm	Set	
	LTUBE19001	TUB-COMBI MQ 900* , extra vlak douchebodemelement van hardschuim met ingebouwde en afgedichte horizontale afvoer, incl. opname voor rooster, standaardrooster en losse afdichtingsmanchet 200 x 800 mm, afvoer in het midden	900 x 900 x 68/80 mm	Stuks	
	LTUBE19012	TUB-COMBI ER 1200/900* , extra vlak douchebodemelement van hardschuim met ingebouwde en afgedichte horizontale afvoer, incl. opname voor rooster, standaardrooster en losse afdichtingsmanchet 200 x 800 mm, afvoer decentraal	1200 x 900 x 68/80 mm	Stuks	
	LTUBE19015	TUB-COMBI ER 1400/900* , extra vlak douchebodemelement van hardschuim met ingebouwde en afgedichte horizontale afvoer, incl. opname voor rooster, standaardrooster en losse afdichtingsmanchet 200 x 800 mm, afvoer decentraal	1400 x 900 x 68/80 mm	Stuks	
	LTUBE19002	TUB-COMBI MR 1200/900* , extra vlak douchebodemelement van hardschuim met ingebouwde en afgedichte horizontale afvoer, incl. opname voor rooster, standaardrooster en losse afdichtingsmanchet 200 x 800 mm, afvoer in het midden	1200 x 900 x 68/80 mm	Stuks	
	LTUBE19101	TUB-COMBI BOL 1800/900* , extra vlak douchebodemelement van hardschuim voor de vervanging van badkuipen, met ingebouwde en afgedichte horizontale afvoer, uit te snijden tot minimaal 900 x 1200 mm, bereik met afschot van 900 x 1200 mm, incl. opname voor rooster, standaardrooster en losse afdichtingsmanchet 200 x 800 mm, afvoer bij afschuining in het midden	1800 x 900 x 68/80 mm	Stuks	



LUX ELEMENTS vervaardigt individueel maatwerk en speciale constructies voor TUB.

Hier toe behoren maten, diktes, vormen, enz. die van het standaardprogramma afwijken. Meer info zie p. 5.



Meer informatie over TUB zie www.luxelements.com.

Gegevensbladen, montagehandleidingen, keuringsrapporten en bijkomende brochures onder "Downloads", video's onder "Praktijk" en op YouTube.



Met de vloer gelijkgewerkte douchebodems inclusief oppervlakte-element

TUB-FINISH

- Set bestaande uit douchebodem en oppervlakte-element van wit solid surface materiaal inclusief designrooster van solid surface materiaal
- Klaar om te verlijmen – zonder tijdrovend bijsnijden
- Afdicht montageraam voor de afvoer
- In de fabriek afdicht
- In de fabriek aangebracht afschot (vierzijdig)
- Uitstekende hygiënische eigenschappen van het oppervlak
- Poriënvrij en hittebestendig oppervlak
- Eenvoudige verzorging en onderhoud
- Duurzaam en sterk
- Hoogte douchebodem: 30/45 mm
- Hoogte oppervlakte-element: 6 mm
- Voor barrièrevrij bouwen
- Tweede waterafvoerniveau
- Passende onderbouwelementen met een hoogte van 55 mm, zie p. 96
- Veilig kliksysteem om het afvoeraansluitstuk te bevestigen
- Passende afvoersystemen zie p. 66–69

Ook verkrijgbaar met afvoergoot, zie TUB-LINE FINISH p. 92

Verlijmen met montagelijm COL-MK (zie p. 18), verbruik COL-MK:

douchebodems 900 x 900 mm = 1 patroon,
douchebodems 1200 x 900 mm = 2 patronen,
douchebodems 1600 x 900 mm = 3 patronen

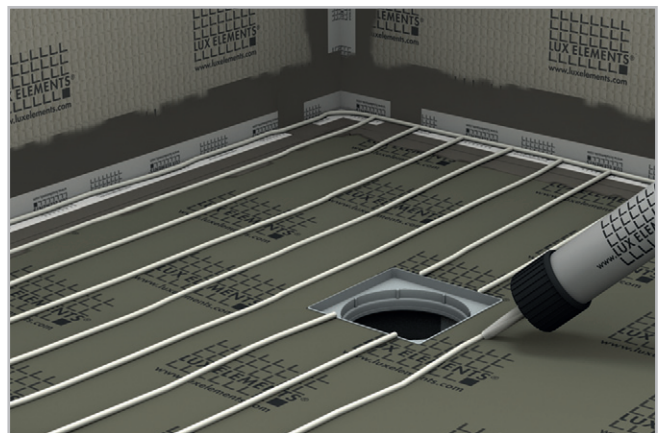

■ Opbouwhoogte (b.v. afvoer horizontaal met onderbouwelement)

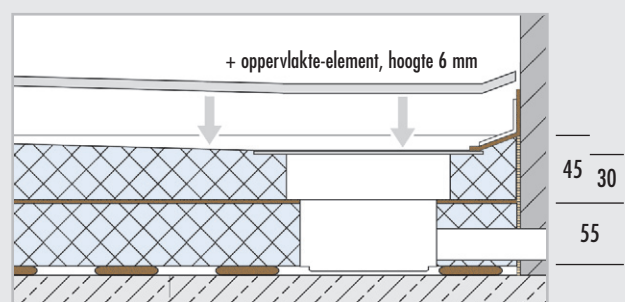

Opgelet: Maten in mm. Maten zijn zonder lijmbed en tegels.

■ **PRODUCTGEGEVENS – LUX ELEMENTS®-TUB-FINISH**

Verpakkingsgegevens zie p. 158 · Onlinecalculator zie p. 7 · * volgens de norm DIN 18534

TUB-FINISH, douchebodemelementen van hardschuim, vierkant of rechthoekig, met ingebouwd en afgedicht montagearaam voor afvoer 135 x 135 mm, met oppervlakte-element FW (d = 6 mm) en designrooster FW (d = 6 mm) van wit solid surface materiaal. Afvoer zie afvoersystemen (p. 66–69).

ARTIKEL-NUMMER	ARTIKELBENAMING / ARTIKELBESCHRIJVING	AFMETINGEN LENGTE x BREEDTE x HOOGTE	EENHEID	PRIJS/EENHEID €
----------------	---------------------------------------	--------------------------------------	---------	-----------------

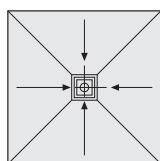

TUB-FW MQ

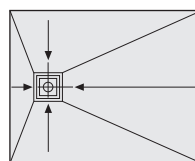

TUB-FW ER

	LTUBE10101.FW	TUB-FW MQ 900* , douchebodemelement van hardschuim, vierkant, afvoer in het midden, met oppervlakte-element en designrooster van wit solid surface materiaal	Douchebodemelement: 900 x 900 x 30/45 mm, oppervlakte-element: 900 x 900 x 6 mm	Set	
	LTUBE10601.FW	TUB-FW ER 1200/900* , douchebodemelement van hardschuim, afvoer decentraal, rechthoekig, met oppervlakte-element en designrooster van wit solid surface materiaal	Douchebodemelement: 1200 x 900 x 30/45 mm, oppervlakte-element: 1200 x 900 x 6 mm	Set	
	LTUBE10605.FW	TUB-FW ER 1600/900* , douchebodemelement van hardschuim, afvoer decentraal, rechthoekig, met oppervlakte-element en designrooster van wit solid surface materiaal	Douchebodemelement: 1600 x 900 x 30/45 mm, oppervlakte-element: 1600 x 900 x 6 mm	Set	

Onderbouwelementen zie p. 96

 LUX ELEMENTS vervaardigt individueel maatwerk en speciale constructies voor TUB. Hiertoe behoren maten, diktes, vormen, enz. die van het standaardprogramma afwijken. Meer info zie p. 5.

 Meer informatie over TUB zie www.luxelements.com. Gegevensbladen, montagehandleidingen, keuringsrapporten en bijkomende brochures onder "Downloads", video's onder "Praktijk" en op YouTube.

TUB afvoersystemen

Principieel wordt bij de afvoersystemen voor de TUB-douchebodems tussen vrij te combineren systemen en compleet samengestelde systemen (vanaf p. 68) een onderscheid gemaakt.



TUB te combineren afvoersystemen

- Afvoer – TUB-BA-...
verticaal of horizontaal
- Opname voor rooster met standaardrooster – TUB-RA-S
- Opname voor rooster met designrooster – TUB-RA-D...
designvarianten zie p. 67
- Afvoercapaciteit [l/s] volgens DIN EN 1253:
Standaard stankafsluiter DN 50 verticaal
– TUB-BA-S standaardrooster: 1,7 l /s
– TUB-BA-S 100 standaardrooster: 1,2 l /s
Standaard stankafsluiter DN 50 horizontaal
– TUB-BA-W met standaardrooster: 1,0 l /s



■ PRODUCTGEGEVENS – TUB TE COMBINEREN AFVOERSYSTEMEN

Verpakkingsgegevens zie p. 159 · Onlinecalculator zie p. 7

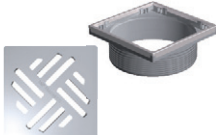
	ARTIKEL-NUMMER	ARTIKELBENAMING / ARTIKELBESCHRIJVING	AFMETINGEN LENGTE x BREEDTE	EENHEID	PRIJS/EENHEID €
	LTUBE1102	TUB-BA-S , afvoer DN 50 verticaal, voor kernboring van 160 mm, met stankafsluiter		Set	
	LTUBE1103	TUB-BA-S 100 , afvoer DN 40/DN 50 verticaal, voor kernboring van 100 mm, met stankafsluiter		Set	
	LTUBE1101	TUB-BA-W , afvoer DN 50 horizontaal, met stankafsluiter		Set	
	LTUBE1100	TUB-RA-S , opname voor rooster van ABS en standaardrooster van roestvrij staal, universele hoogteaanpassing aan tegeldikte	Buitenmaat frame: 130 x 130 mm, rooster: 120 x 120 mm	Set	

Vervolg op p. 67

■ PRODUCTGEGEVENS – TUB TE COMBINEREN AFVOERSYSTEMEN

Verpakkingsgegevens zie p. 159 · Onlinecalculator zie p. 7

	ARTIKEL-NUMMER	ARTIKELBENAMING / ARTIKELBESCHRIJVING	AFMETINGEN LENGTE x BREEDE	EENHEID	PRIJS/EENHEID €
	LTUBE1104	TUB-RA-DA , opname voor rooster van ABS, met frame en designrooster "ANGOLO" van roestvrij staal, universele hoogteaanpassing aan tegeldikte mogelijk	Buitenmaat frame: 132 x 132 mm, rooster: 120 x 120 mm	Set	
	LTUBE1105	TUB-RA-DC , opname voor rooster van ABS, met frame en designrooster "CUBE" van roestvrij staal, universele hoogteaanpassing aan tegeldikte mogelijk	Buitenmaat frame: 132 x 132 mm, rooster: 120 x 120 mm	Set	
	LTUBE1106	TUB-RA-DM , opname voor rooster van ABS, met frame en designrooster "MARE" van roestvrij staal, universele hoogteaanpassing aan tegeldikte mogelijk	Buitenmaat frame: 132 x 132 mm, rooster: 120 x 120 mm	Set	
	LTUBE1107	TUB-RA-DL , opname voor rooster van ABS, met frame en designrooster "LUMEN" van roestvrij staal, universele hoogteaanpassing aan tegeldikte mogelijk	Buitenmaat frame: 132 x 132 mm, rooster: 120 x 120 mm	Set	
	LTUBE1108	TUB-RA-DV , opname voor rooster van ABS, met frame van roestvrij staal en betegelbare afdekking "VARI" van roestvrij staal, universele hoogteaanpassing aan tegeldikte mogelijk, dikte van de bedekking (tegel + lijm) voor de douchebodem minimum 5 mm, voor de betegelbare afdekking 8 mm	Buitenmaat frame: 132 x 132 mm, afdekking: 110 x 110 mm	Set	
	LTUBE1110	TUB-RA-DS , opname voor rooster van ABS, met frame van roestvrij staal en designrooster "Gleuf", universele hoogteaanpassing aan tegeldikte mogelijk, met afsluitsysteem	Buitenmaat frame: 132 x 132 mm, rooster: 120 x 120 mm	Set	
	LTUBE1109	TUB-RA-DF , opname voor rooster van ABS, met frame van roestvrij staal en betegelbare afdekking van kunststof, universele hoogteaanpassing aan tegeldikte mogelijk, met afsluitsysteem, dikte van de bedekking (tegel + lijm) voor de douchebodem minimum 14 mm, voor de betegelbare afdekking 11 mm	Buitenmaat frame: 132 x 132 mm, afdekking: 110 x 110 mm	Set	

Geschikt voor alle LUX ELEMENTS®-TUB-douchebodemelementen en doucheafvoerelement TUB-MQ-SET 300

Dikte van de bedekking (tegel + lijm): TUB-RA-S/DA/DC/DM/DL/DS: voor de douchebodem: minimum 5 mm / TUB-RA-DV: voor de douchebodem: minimum 5 mm / voor de betegelbare afdekking: 8 mm / TUB-RA-DF: voor de douchebodem: minimum 14 mm / voor de betegelbare afdekking: 11 mm

Opgelet: Afvoerdebiet bij gebruik van designroosters en/of toebehoren, zie technisch gegevensblad TUB.



Meer informatie over TUB zie www.luxelements.com.

Gegevensbladen, montagehandleidingen, keuringsrapporten en bijkomende brochures onder "Downloads", video's onder "Praktijk" en op YouTube.

TUB complete afvoersystemen

- Set bestaande uit standaardrooster met roosteropname en verticale of horizontale vloerafvoersteen
- Gemakkelijk te monteren
- Afvoercapaciteit [l/s] volgens DIN EN 1253:
 Standaard stankafsluiter DN 50 verticaal
 - TUB-BAS-S standaardrooster: 1,7 l /s
 - TUB-BAS-S 100 standaardrooster: 1,2 l /s
 Standaard stankafsluiter DN 50 horizontaal
 - TUB-BAW-S standaardrooster: 1,0 l /s



■ PRODUCTGEGEVENS – KOMPLETTE AFVOERSYSTEMEN

Verpakkingsgegevens zie p. 159 · Onlinecalculator zie p. 7

	ARTIKEL-NUMMER	ARTIKELBENAMING / ARTIKELBESCHRIJVING	AFMETINGEN LENGTE x BREEDTE	EENHEID	PRIJS/EENHEID €
	LTUBE1180	TUB-BAS-S , afvoer DN 50 verticaal, voor kernboring van 160 mm, met stankafsluiter, incl. opname voor rooster van ABS en standaardrooster van roestvrij staal, universele hoogteaanpassing aan tegeldikte	Buitenmaat frame: 130 x 130 mm, rooster: 120 x 120 mm	Set	
	LTUBE1193	TUB-BAS-S 100 , afvoer DN 40 / DN 50 verticaal, voor kernboring van 100 mm, met stankafsluiter, incl. opname voor rooster van ABS en standaardrooster van roestvrij staal, universele hoogteaanpassing aan tegeldikte	Buitenmaat frame: 130 x 130 mm, rooster: 120 x 120 mm	Set	
	LTUBE1184	TUB-BAW-S , afvoer DN 50 horizontaal, met stankafsluiter, incl. opname voor rooster van ABS en standaardrooster van roestvrij staal, universele hoogteaanpassing aan tegeldikte	Buitenmaat frame: 130 x 130 mm, rooster: 120 x 120 mm	Set	

Geschikt voor alle LUX ELEMENTS®-TUB-douchebodemelementen en doucheafvoerelement TUB-MQ-SET 300

Opgelet: Afvoerdebiet bij gebruik van designroosters en/of toebehoren, zie technisch gegevensblad TUB.



Meer informatie over TUB zie www.luxelements.com.

Gegevensbladen, montagehandleidingen, keuringsrapporten en bijkomende brochures onder "Downloads", video's onder "Praktijk" en op YouTube.





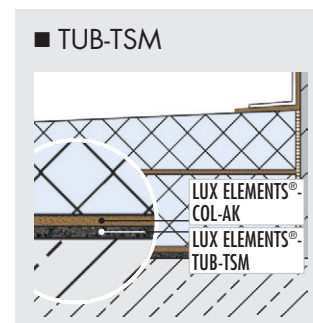
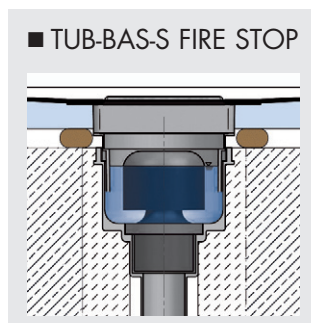



TUB afvoersystemen toebehoren

- Geschikt voor alle LUX ELEMENTS®-TUB-afvoersystemen (TUB-BAZ HS niet passend bij TUB-COMBI)
- Contactgeluidisolatiemat om geluidshinder door water, bv. in badkamers van meergezinswoningen, verzorgingstehuizen en hotels, te verminderen: TUB-TSM
- Brandbeveiligingsset voor meer veiligheid: TUB-BAS-S FIRE STOP

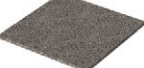

■ PRODUCTGEGEVENS – TUB AFVOERSYSTEMEN TOEBEHOREN

Verpakkingsgegevens zie p. 159 · Onlinecalculator zie p. 7

	ARTIKEL-NUMMER	ARTIKELBENAMING / ARTIKELBESCHRIJVING	AFMETINGEN LENGTE x BREEDE x HOOGTE	EENHEID	PRIJS/EENHEID €
	LTUBE1188	TUB-BAZ STOP , afsluiting tegen stank, schuim en ongedierte, ook achteraf installeerbaar in reeds ingebouwde avoeren		Stuks	
	LTUBE1189	TUB-BAZ HS , haarzeef uitneembaar		Stuks	
	LTUBE1200	TUB-BAZ DN 50/40 , verloopstuk, met lippendichting van DN 50 naar DN 40		Stuks	
	LTUBE1190	TUB-BAZ BST , adapter DN 50 naar British standard		Stuks	
	LTUBE1192	TUB-BAZ HTK , universele bocht, DN 50, draaipunt 0–87° (traploos)		Stuks	
	LTUBE1197	TUB-BAS-S FIRE STOP , afvoer DN 50 voor kernboring met een diameter van 160 mm, verticaal, met stankafsluiter, incl. opname voor rooster van ABS en standaardrooster van roestvrij staal, incl. adapter en brandmanchet	Buitenmaat frame: 130 x 130 mm, rooster: 120 x 120 mm	Set	
	LTUBE1198	TUB-BAZ DGD , doorvoerafdichting voor kernboring met een diameter van 160 mm, met brandbeveiliging in combinatie met TUB-BAS-S FIRE STOP		Stuks	
	LTUBE1191.6	TUB-TSM 6 , contactgeluidisolatiemat 6 mm voor met de vloer gelijkgewerkte LUX ELEMENTS-douchebodemelementen	1250 x 1250 x 6 mm	Stuks	
	LTUBE1191.12	TUB-TSM 12 , contactgeluidisolatiemat 12 mm voor met de vloer gelijkgewerkte LUX ELEMENTS-douchebodemelementen, voor hogere eisen	1250 x 1250 x 12 mm	Stuks	

Geschikt voor alle LUX ELEMENTS®-TUB-afvoersystemen (TUB-BAZ HS niet passend bij TUB-COMBI)



Meer informatie over TUB zie www.luxelements.com.

Gegevensbladen, montagehandleidingen, keuringsrapporten en bijkomende brochures onder "Downloads", video's onder "Praktijk" en op YouTube.



Lijnafwatering

Met de vloer gelijkgewerkte douchebodems met afgedichte afvoergoot

TUB-LINE

- Douchebodem met ingebouwde en afgedichte vloerafvoergoot 70 x 650 mm, 70 x 750 mm of 70 x 850 mm
- In de fabriek afgedicht
- In de fabriek aangebracht afschot (eenzijdig/vierzijdig)
- Hoogte douchebodem: 30/45 mm
- Het systeem biedt twee designvarianten door een draaibare gootafdekking
- Schoon betegelen dankzij tegelhulp
- In de hoogte verstelbaar voor optimale aanpassing aan de dikte van de afwerking
- Voor barrièrevrij bouwen
- Tweede waterafvoerniveau
- Passende onderbouwelementen met een hoogte van 55 mm, zie p. 96
- Veilig kliksysteem om het afvoeraansluitstuk te bevestigen
- Passende afvoersystemen zie p. 94–95

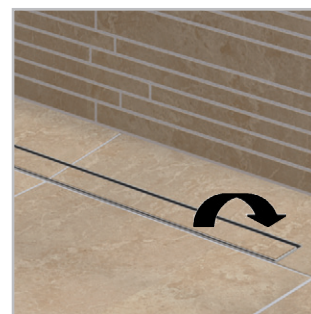

■ Met de vloer gelijkgewerkte douchebodems TUB-LINE

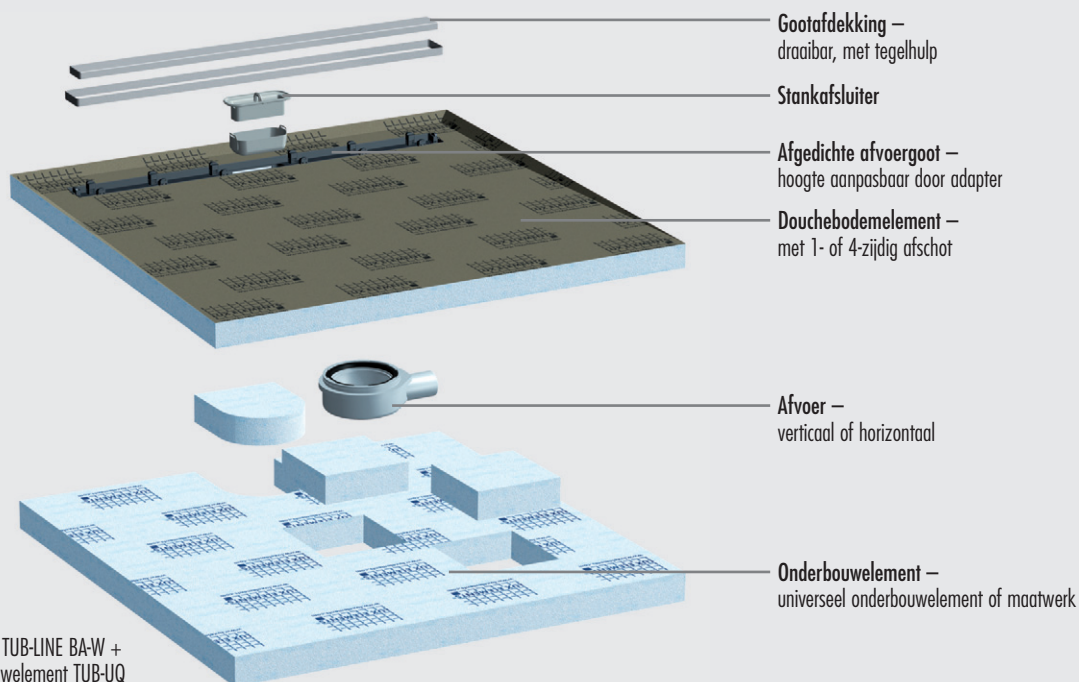

b.v. TUB-LINE Q4 + TUB-LINE BA-W + universeel onderbouwelement TUB-UQ

■ Design- en afschotvarianten

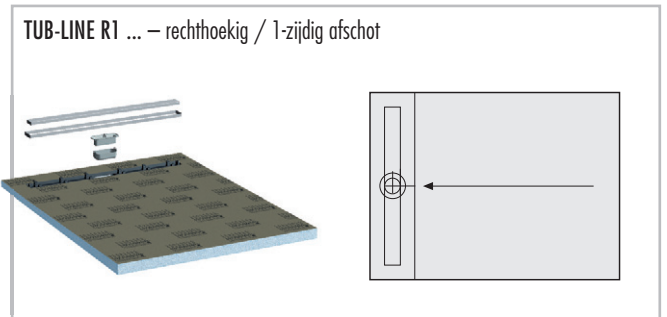
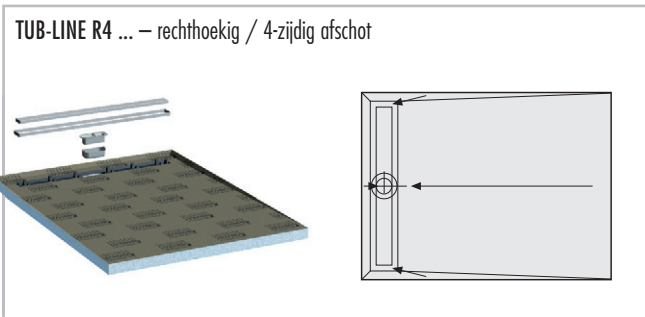
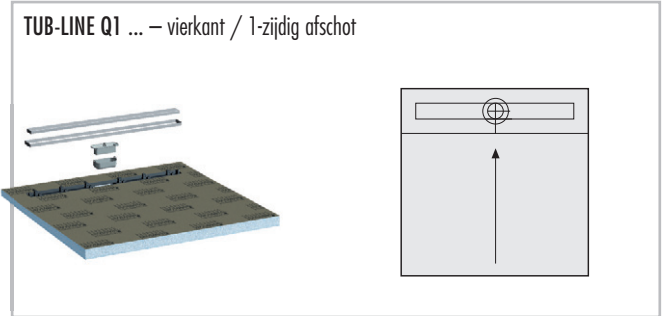
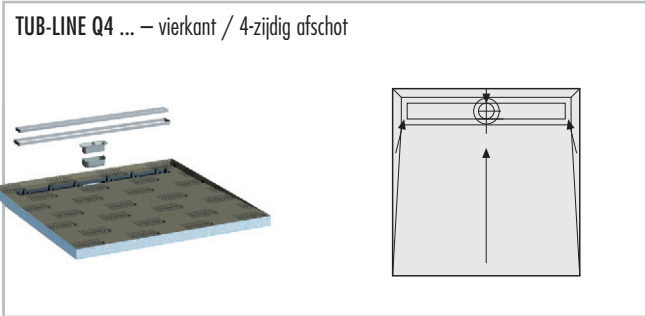

■ Opbouwhoogtes

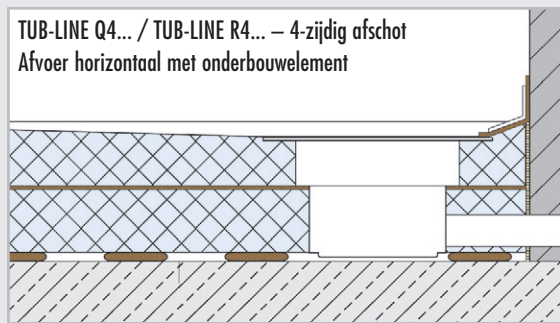
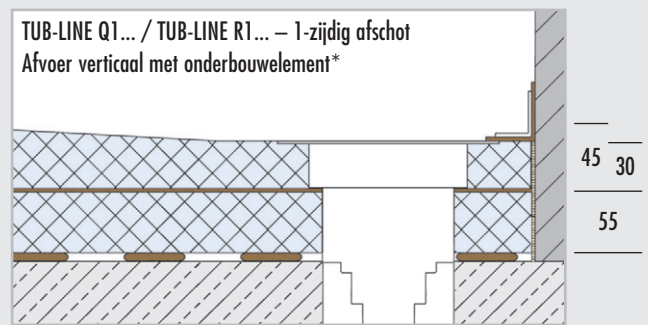
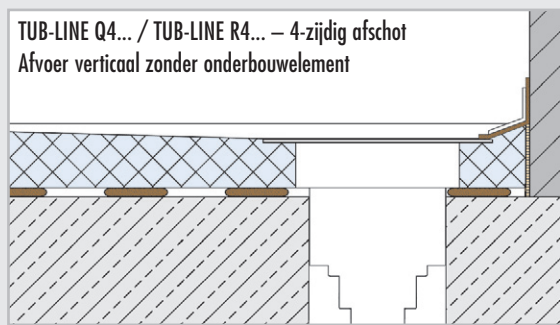

* Bij het inbouwen van de verticale afvoer zonder onderbouwelement verkleint de totale hoogte met de hoogte van het onderbouwelement (= 55 mm).
Opgelet: Maten in mm. Maten zijn zonder lijmband en tegels. Verdere gegevens vindt u in het technisch datablad TUB-LINE.

■ PRODUCTGEGEVENS – LUX ELEMENTS®-TUB-LINE Q4

Verpakkingsgegevens zie p. 160 · Onlinecalculator zie p. 7 · * volgens de norm DIN 18534

TUB-LINE Q4, douchebodemelementen van hardschuim, vierkant, met 4-zijdig afschot, met ingebouwde en afgedichte vloerafvoergoot 70 x 750 mm of 70 x 850 mm, afdekbrug en tegelhulp van roestvrij staal, afdekbrug aan de achterkant betegelbaar, met stankafsluiter, hoogte aanpasbaar door adapter van 5–17 mm. Afvoersystemen en toebehoren zie p. 94–95.

ARTIKEL-NUMMER	ARTIKELBENAMING / ARTIKELBESCHRIJVING	AFMETINGEN LENGTE x BREEDTE x HOOGTE	EENHEID	PRIJS/EENHEID €
----------------	---------------------------------------	--------------------------------------	---------	-----------------

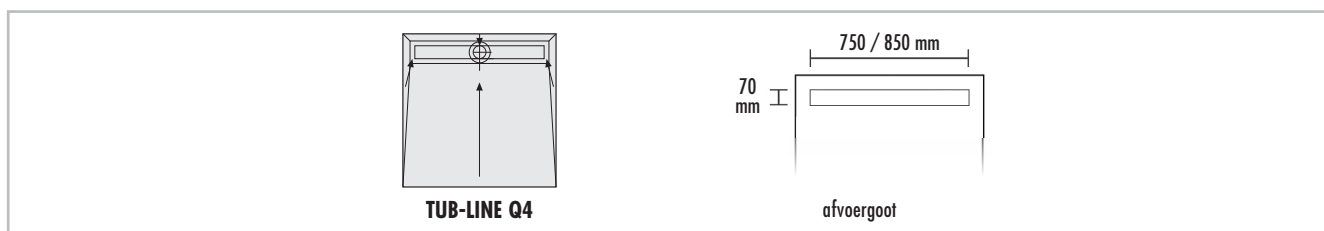

met afvoergoot 70 x 750 mm					
	LTUBE94001	TUB-LINE Q4 900* , douchebodemelement van hardschuim, standaardformaat	900 x 900 x 30/45 mm	Stuks	
	LTUBE94009	TUB-LINE Q4 900–1000* , douchebodemelement van hardschuim, maatwerk	900–1000 x 900–1000 x 30/45 mm	Stuks	
	met afvoergoot 70 x 850 mm				
	LTUBE94017	TUB-LINE Q4 1000* , douchebodemelement van hardschuim, standaardformaat	1000 x 1000 x 30/45 mm	Stuks	
	LTUBE94019	TUB-LINE Q4 1200* , douchebodemelement van hardschuim, standaardformaat	1200 x 1200 x 30/45 mm	Stuks	
	LTUBE94023	TUB-LINE Q4 1000–1200* , douchebodemelement van hardschuim, maatwerk	1000–1200 x 1000–1200 x 30/45 mm	Stuks	

Onderbouwelementen zie p. 96



LUX ELEMENTS vervaardigt individueel maatwerk en speciale constructies voor TUB.

Hiertoe behoren maten, diktes, vormen, enz. die van het standaardprogramma afwijken. Meer info zie p. 5.



Meer informatie over TUB zie www.luxelements.com.

Gegevensbladen, montagehandleidingen, keuringsrapporten en bijkomende brochures onder "Downloads", video's onder "Praktijk" en op YouTube.

■ PRODUCTGEGEVENS – LUX ELEMENTS®-TUB-LINE Q1

Verpakkingsgegevens zie p. 160 · Onlinecalculator zie p. 7 · * volgens de norm DIN 18534

TUB-LINE Q1, douchebodemelementen van hardschuim, vierkant, met 1-zijdig afschot, met ingebouwde en afgedichte vloerafvoergoot 70 x 750 mm of 70 x 850 mm, afdekbrug en tegelhulp van roestvrij staal, afdekbrug aan de achterkant betegelbaar, met stankafsluiter, hoogte aanpasbaar door adapter van 5–17 mm. Afvoersystemen en toebehoren zie p. 94–95.

ARTIKEL-NUMMER	ARTIKELBENAMING / ARTIKELBESCHRIJVING	AFMETINGEN LENGTE x BREEDTE x HOOGTE	EENHEID	PRIJS/EENHEID €
----------------	---------------------------------------	--------------------------------------	---------	-----------------

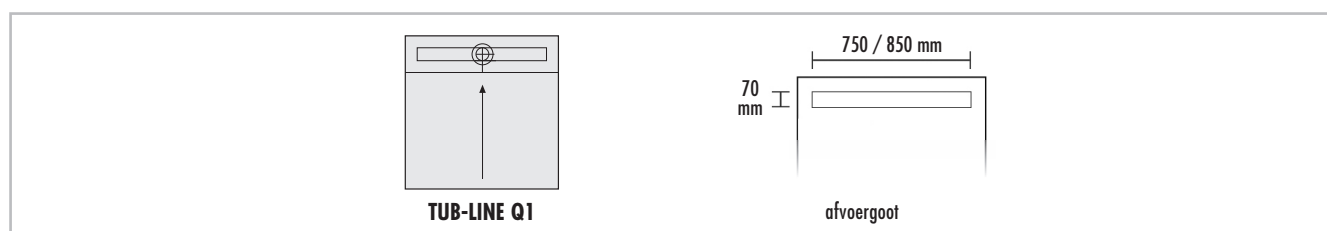

met afvoergoot 70 x 750 mm					
	LTUBE94002	TUB-LINE Q1 900* , douchebodemelement van hardschuim, standaardformaat	900 x 900 x 30/45 mm	Stuks	
	LTUBE94010	TUB-LINE Q1 870–1000* , douchebodemelement van hardschuim, maatwerk	870–1000 x 870–1000 x 30/45 mm	Stuks	
	met afvoergoot 70 x 850 mm				
	LTUBE94018	TUB-LINE Q1 1000* , douchebodemelement van hardschuim, standaardformaat	1000 x 1000 x 30/45 mm	Stuks	
	LTUBE94020	TUB-LINE Q1 1200* , douchebodemelement van hardschuim, standaardformaat	1200 x 1200 x 30/45 mm	Stuks	
	LTUBE94024	TUB-LINE Q1 970–1200* , douchebodemelement van hardschuim, maatwerk	970–1200 x 970–1200 x 30/45 mm	Stuks	

Onderbouwelementen zie p. 96

 LUX ELEMENTS vervaardigt individueel maatwerk en speciale constructies voor TUB. Hiertoe behoren maten, diktes, vormen, enz. die van het standaardprogramma afwijken. Meer info zie p. 5.

 Meer informatie over TUB zie www.luxelements.com. Gegevensbladen, montagehandleidingen, keuringsrapporten en bijkomende brochures onder "Downloads", video's onder "Praktijk" en op YouTube.

■ PRODUCTGEGEVENS – LUX ELEMENTS®-TUB-LINE R4

Verpakkingsgegevens zie p. 160 · Onlinecalculator zie p. 7 · * volgens de norm DIN 18534

TUB-LINE R4, douchebodemelementen van hardschuim, rechthoekig, met 4-zijdig afschot, met ingebouwde en afgedichte vloerafvoergoot 70 x 650 mm of 70 x 750 mm of 70 x 850 mm aan de korte kant, afdekbrug en tegelhulp van roestvrij staal, afdekbrug aan de achterkant betegelbaar, met stankafsluiter, hoogte aanpasbaar door adapter van 5–17 mm. Afvoersystemen en toebehoren zie p. 94–95.

ARTIKEL-NUMMER	ARTIKELBENAMING / ARTIKELBESCHRIJVING	AFMETINGEN LENGTE x BREEDTE x HOOGTE	EENHEID	PRIJS/EENHEID €
----------------	---------------------------------------	--------------------------------------	---------	-----------------

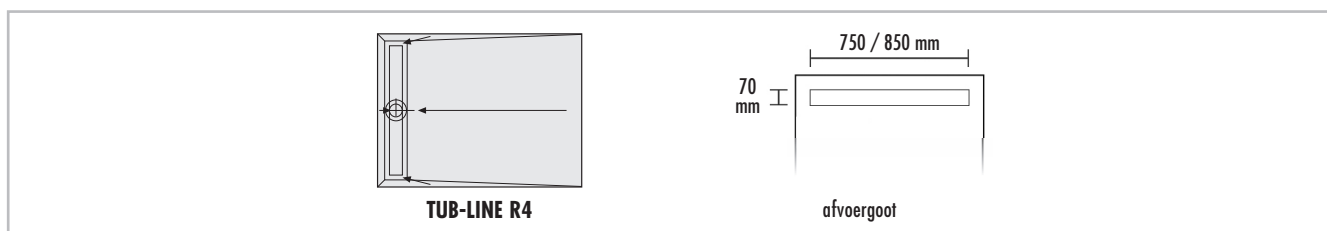

met afvoergoot 70 x 750 mm				
	LTUBE94003	TUB-LINE R4 1200/900* , douchebodemelement van hardschuim, standaardformaat	1200 x 900 x 30/45 mm	Stuks
	LTUBE94005	TUB-LINE R4 1400/900* , douchebodemelement van hardschuim, standaardformaat	1400 x 900 x 30/45 mm	Stuks
	LTUBE94007	TUB-LINE R4 1600/900* , douchebodemelement van hardschuim, standaardformaat	1600 x 900 x 30/45 mm	Stuks
	LTUBE94011	TUB-LINE R4 1000–1200/900–1000* , douchebodemelement van hardschuim, maatwerk	1000–1200 x 900–1000 x 30/45 mm	Stuks
	LTUBE94013	TUB-LINE R4 1200–1400/900–1000* , douchebodemelement van hardschuim, maatwerk	1200–1400 x 900–1000 x 30/45 mm	Stuks
	LTUBE94015	TUB-LINE R4 1400–1600/900–1000* , douchebodemelement van hardschuim, maatwerk	1400–1600 x 900–1000 x 30/45 mm	Stuks
	LTUBE94025	TUB-LINE R4 1000–1200/1000–1100* , douchebodemelement van hardschuim, maatwerk	1000–1200 x 1000–1100 x 30/45 mm	Stuks
	met afvoergoot 70 x 850 mm			
LTUBE94021	TUB-LINE R4 1200/1000* , douchebodemelement van hardschuim, standaardformaat	1200 x 1000 x 30/45 mm	Stuks	

Onderbouwelementen zie p. 96



LUX ELEMENTS vervaardigt individueel maatwerk en speciale constructies voor TUB.

Hier toe behoren maten, diktes, vormen, enz. die van het standaardprogramma afwijken. Meer info zie p. 5.



Meer informatie over TUB zie www.luxelements.com.

Gegevensbladen, montagehandleidingen, keuringsrapporten en bijkomende brochures onder "Downloads", video's onder "Praktijk" en op YouTube.

■ PRODUCTGEGEVENS – LUX ELEMENTS®-TUB-LINE R1

Verpakkingsgegevens zie p. 160 · Onlinecalculator zie p. 7 · * volgens de norm DIN 18534

TUB-LINE R1, douchebodemelementen van hardschuim, rechthoekig, met 1-zijdig afschot, met ingebouwde en afgedichte vloerafvoergoot 70 x 650 mm of 70 x 750 mm of 70 x 850 mm aan de korte kant, afdekbrug en tegelhulp van roestvrij staal, afdekbrug aan de achterkant betegelbaar, met stankafsluiter, hoogte aanpasbaar door adapter van 5–17 mm. Afvoersystemen en toebehoren zie p. 94–95.

ARTIKEL-NUMMER	ARTIKELBENAMING / ARTIKELBESCHRIJVING	AFMETINGEN LENGTE x BREEDE x HOOGTE	EENHEID	PRIJS/EENHEID €
----------------	---------------------------------------	-------------------------------------	---------	-----------------

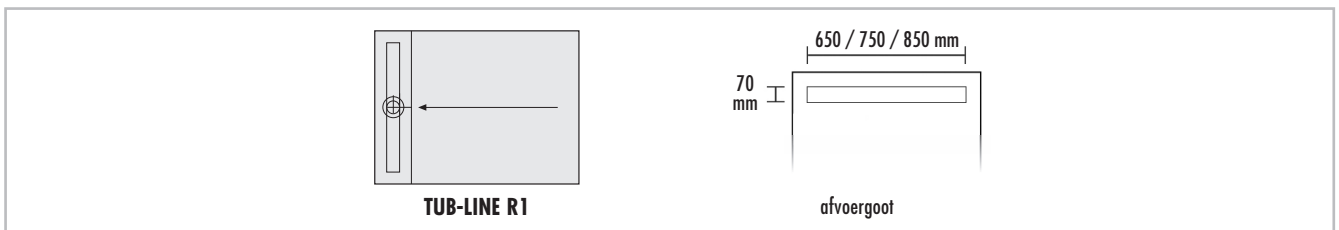

met afvoergoot 70 x 650 mm				
LTUBE94029	TUB-LINE R1 1200/900 (650)*, douchebodemelement van hardschuim, standaardformaat	1200 x 900 x 30/45 mm	Stuks	
LTUBE94030	TUB-LINE R1 1400/900 (650)*, douchebodemelement van hardschuim, standaardformaat	1400 x 900 x 30/45 mm	Stuks	
met afvoergoot 70 x 750 mm				
LTUBE94004	TUB-LINE R1 1200/900*, douchebodemelement van hardschuim, standaardformaat	1200 x 900 x 30/45 mm	Stuks	
LTUBE94006	TUB-LINE R1 1400/900*, douchebodemelement van hardschuim, standaardformaat	1400 x 900 x 30/45 mm	Stuks	
LTUBE94008	TUB-LINE R1 1600/900*, douchebodemelement van hardschuim, standaardformaat	1600 x 900 x 30/45 mm	Stuks	
LTUBE94012	TUB-LINE R1 1000–1200/870–1000*, douchebodemelement van hardschuim, maatwerk	1000–1200 x 870–1000 x 30/45 mm	Stuks	
LTUBE94014	TUB-LINE R1 1200–1400/870–1000*, douchebodemelement van hardschuim, maatwerk	1200–1400 x 870–1000 x 30/45 mm	Stuks	
LTUBE94016	TUB-LINE R1 1400–1600/870–1000*, douchebodemelement van hardschuim, maatwerk	1400–1600 x 870–1000 x 30/45 mm	Stuks	
LTUBE94026	TUB-LINE R1 1000–1200/970–1100*, douchebodemelement van hardschuim, maatwerk	1000–1200 x 970–1100 x 30/45 mm	Stuks	
met afvoergoot 70 x 850 mm				
LTUBE94022	TUB-LINE R1 1200/1000*, douchebodemelement van hardschuim, standaardformaat	1200 x 1000 x 30/45 mm	Stuks	

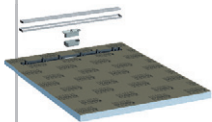

Onderbouwelementen zie p. 96



LUX ELEMENTS vervaardigt individueel maatwerk en speciale constructies voor TUB. Hiertoe behoren maten, diktes, vormen, enz. die van het standaardprogramma afwijken. Meer info zie p. 5.



Meer informatie over TUB zie www.luxelements.com.

Gegevensbladen, montagehandleidingen, keuringsrapporten en bijkomende brochures onder "Downloads", video's onder "Praktijk" en op YouTube.



Afvoergoten

TUB-LINE RT

- Afvoergoot 70 x 650 mm, 70 x 750 mm of 70 x 850 mm ingebouwd in een hardschuimelement, inclusief afdichtingsmanchet
- Hoogte RT: 30 mm
- Het systeem biedt twee designvarianten door een draaibare gootafdekking
- Schoon betegelen dankzij tegelhulp
- In de hoogte verstelbaar voor optimale aanpassing aan de dikte van de afwerking
- Voor barrièrevrij bouwen
- Tweede waterafvoerniveau
- Inclusief onderbouwelement, hoogte: 55 mm
- Veilig kliksysteem om het afvoeraansluitstuk te bevestigen
- Passende afvoersystemen zie p. 94–95
- Ook verkrijgbaar met verlengde gootafdekking, zie p. 78



Afschotelementen voor TUB-LINE RT

TUB-LINE GK

- Plaatsbaar aan een of beide kanten
- Gemakkelijk pas maken aan hoogste kant voor aanpassing aan de ruimtelijke situatie
- In de fabriek afgedicht en in de fabriek aangebracht afschot
- Passende onderbouwelementen met een hoogte van 55 mm, zie p. 96

■ Combinatiemogelijkheden

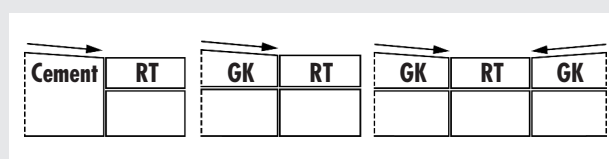

■ Opbouwhoogte

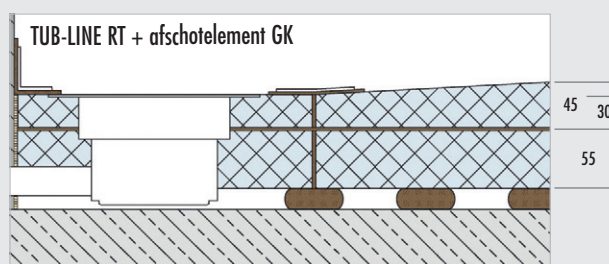

Opgelet: Maten in mm. Maten zijn zonder lijmbed en tegels.

■ PRODUCTGEGEVENS – LUX ELEMENTS®-TUB-LINE RT / GK

Verpakkingsgegevens zie p. 160 · Onlinecalculator zie p. 7 · * volgens de norm DIN 18534

TUB-LINE RT, afvoergoot 70 x 650 mm of 70 x 750 mm of 70 x 850 mm, met gootafdekking en tegelhulp van geborsteld roestvrij staal, gootafdekking betegelbaar aan de achterkant, met stankafsluiter, hoogte aanpasbaar met adapter van 5–17 mm, ingebouwd in een hardschuimelement, incl. onderbouwelement en afdichtingsmanchet. Afvoersystemen en toebehoren p. 94–95.

ARTIKEL-NUMMER	ARTIKELBENAMING / ARTIKELBESCHRIJVING	AFMETINGEN LENGTE x BREEDE x HOOGTE	EENHEID	PRIJS/EENHEID €
----------------	---------------------------------------	-------------------------------------	---------	-----------------

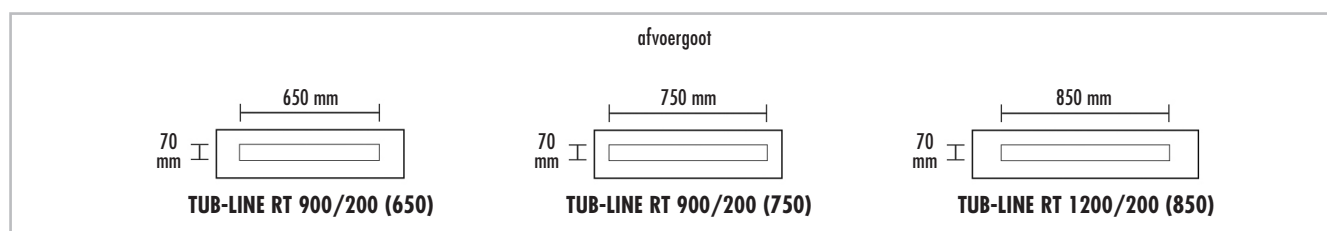

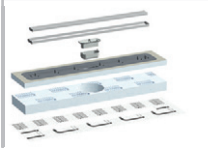
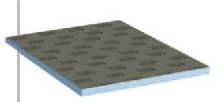
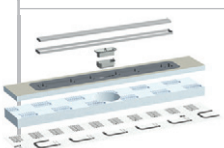
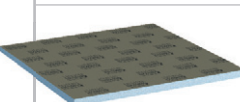
	LTUBE95008	TUB-LINE RT 900/200 (650)* , afvoergoot 70 x 650 mm, ingebouwd in een hardschuimelement, incl. onderbouwelement 200 x 900 x 55 mm, incl. afdichtingsmanchet 1000 x 300 mm	200 x 900 x 30 mm	Set	
	LTUBE95001	TUB-LINE RT 900/200 (750)* , afvoergoot 70 x 750 mm, ingebouwd in een hardschuimelement, incl. onderbouwelement 200 x 900 x 55 mm, incl. afdichtingsmanchet 1000 x 300 mm	200 x 900 x 30 mm	Set	
	LTUBE95002	TUB-LINE GK R1 1200/900* , afschotelement van hardschuim, afgedicht, met 1-zijdig afschot	1200 x 900 x 30/45 mm	Stuks	
	LTUBE95003	TUB-LINE RT 1200/200 (850)* , afvoergoot 70 x 850 mm, ingebouwd in een hardschuimelement, incl. onderbouwelement 200 x 1200 x 55 mm, incl. afdichtingsmanchet 1300 x 300 mm	200 x 1200 x 30 mm	Set	
	LTUBE95004	TUB-LINE GK Q1 1200* , afschotelement van hardschuim, afgedicht, met 1-zijdig afschot	1200 x 1200 x 30/45 mm	Stuks	

Onderbouwelementen zie p. 96



LUX ELEMENTS vervaardigt individueel maatwerk en speciale constructies voor TUB.

Hiertoe behoren maten, diktes, vormen, enz. die van het standaardprogramma afwijken. Meer info zie p. 5.

Meer informatie over TUB zie www.luxelements.com.

Gegevensbladen, montagehandleidingen, keuringsrapporten en bijkomende brochures onder "Downloads", video's onder "Praktijk" en op YouTube.



Afvoergoten met verlengde gootafdekking TUB-LINE V RT

- Afvoergoot 70 x 650 mm of 70 x 850 mm, ingebouwd in een hardschuimelement, inclusief afdichtingsmanchet
- Met verlengde gootafdekking (niet draaibaar) en verlengde tegelhulp van geborsteld roestvrij staal voor doorlopende gootaanzicht van wand tot wand van 1000, 1200 mm of 1800 mm lang
- Verkortbaar voor aanpassing aan de douchezone
- Hoogte RT: 30 mm
- In de hoogte verstelbaar voor optimale aanpassing aan de dikte van de afwerking
- Voor barrièrevrij bouwen
- Tweede waterafvoerniveau
- Inclusief onderbouwelement, hoogte: 55 mm
- Veilig kliksysteem om het afvoeraansluitstuk te bevestigen
- Passende afvoersystemen zie p. 94–95



Afschotelementen voor TUB-LINE V RT TUB-LINE GK

- Plaatsbaar aan een of beide kanten
- Gemakkelijk pas maken aan hoogste kant voor aanpassing aan de ruimtelijke situatie
- In de fabriek afgedicht en in de fabriek aangebracht afschot
- Passende onderbouwelementen met een hoogte van 55 mm, zie p. 96

■ Combinatiemogelijkheden

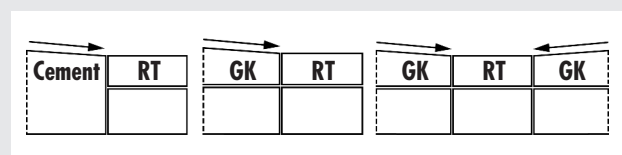

■ Opbouwhoogte

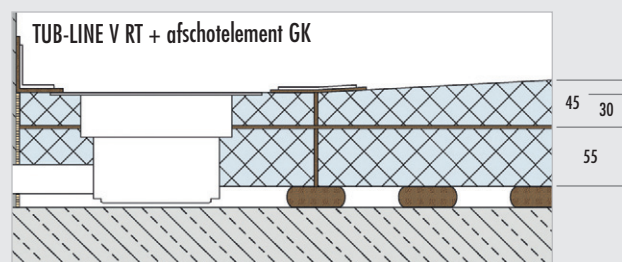

Opgelet: Maten in mm. Maten zijn zonder lijmbed en tegels.

■ PRODUCTGEGEVENS – LUX ELEMENTS®-TUB-LINE V RT

Verpakkingsgegevens zie p. 160 · Onlinecalculator zie p. 7 · * volgens de norm DIN 18534

TUB-LINE V RT, afvoergoot 650 mm of 850 mm, met verlengde tegelhulp V en verlengde gootafdekking V van geborsteld roestvrij staal, met stankafsluiter, hoogte aanpasbaar met adapter van 5–17 mm, ingebouwd in een hardschuimelement, incl. onderbouwelement, incl. afdichtingsmanchet. Inclusief toebehoren voor de traploze aanpassing van de roestvrij stalen componenten. Afvoersystemen en toebehoren p. 94–95.

ARTIKEL-NUMMER	ARTIKELBENAMING / ARTIKELBESCHRIJVING	AFMETINGEN LENGTE x BREEDE x HOOGTE	EENHEID	PRIJS/EENHEID €
----------------	---------------------------------------	-------------------------------------	---------	-----------------

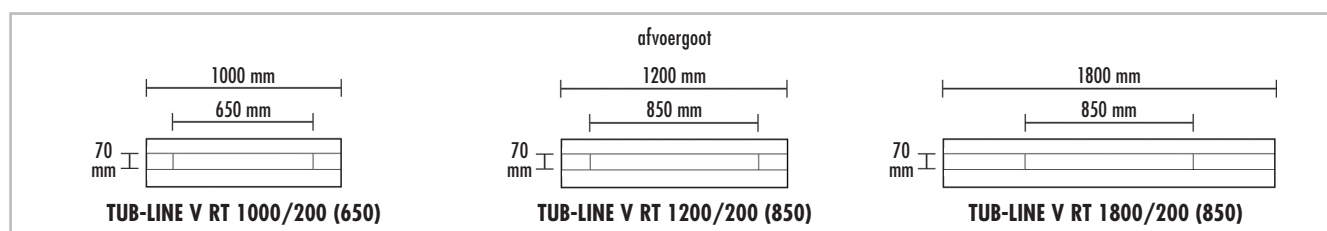

	LTUBE98201	TUB-LINE V RT 1000/200 (650)* , afvoergoot 650 mm, met verlengde tegelhulp V en verlengde gootafdekking V, lengte 1000 mm, ingebouwd in een hardschuimelement, incl. onderbouwelement 200 x 1000 x 55 mm, incl. afdichtingsmanchet 1100 x 300 mm	200 x 1000 x 30 mm	Set	
	LTUBE95009	TUB-LINE GK Q1 1000* , afschotelement van hardschuim, afgedicht, met 1-zijdig afschot	1000 x 1000 x 30/45 mm	Stuks	
	LTUBE98202	TUB-LINE V RT 1200/200 (850)* , afvoergoot 850 mm, met verlengde tegelhulp V en verlengde gootafdekking V, lengte 1200 mm, ingebouwd in een hardschuimelement, incl. onderbouwelement 200 x 1200 x 55 mm, incl. afdichtingsmanchet 1300 x 300 mm	200 x 1200 x 30 mm	Set	
	LTUBE95004	TUB-LINE GK Q1 1200* , afschotelement van hardschuim, afgedicht, met 1-zijdig afschot	1200 x 1200 x 30/45 mm	Stuks	
	LTUBE98205	TUB-LINE V RT 1800/200 (850)* , afvoergoot 850 mm, met verlengde tegelhulp V en verlengde gootafdekking V, lengte 1800 mm, ingebouwd in een hardschuimelement, incl. onderbouwelement 200 x 1800 x 55 mm, incl. afdichtingsmanchet 1900 x 300 mm	200 x 1800 x 30 mm	Set	
	LTUBE95010	TUB-LINE GK R1 1000/1800* , afschotelement van hardschuim, afgedicht, met 1-zijdig afschot	1000 x 1800 x 30/45 mm	Stuks	

Onderbouwelementen zie p. 96



LUX ELEMENTS vervaardigt individueel maatwerk en speciale constructies voor TUB.

Hiertoe behoren maten, diktes, vormen, enz. die van het standaardprogramma afwijken. Meer info zie p. 5.



Meer informatie over TUB zie www.luxelements.com.

Gegevensbladen, montagehandleidingen, keuringsrapporten en bijkomende brochures onder "Downloads", video's onder "Praktijk" en op YouTube.



Met de vloer gelijkgewerkte douchebodems voor de vervanging van badkuipen **TUB-LINE BOL**

- Douchebodem met ingebouwde en afgedichte vloer-afvoergoot 70 x 750 mm
- Het systeem biedt twee designvarianten door een draaibare gootafdekking
- In de fabriek afgedicht
- In de fabriek aangebracht afschot (vierzijdig)
- Douchebodem hoogte: 30/45 mm
- Schoon betegelen dankzij tegelhulp
- In de hoogte verstelbaar voor optimale aanpassing aan de dikte van de afwerking
- In de lengte verkortbaar door zone zonder afschot
- Voor barrièrevrij bouwen
- Tweede waterafvoerniveau
- Passende onderbouwelementen met een hoogte van 55 mm, zie p. 96
- Veilig kliksysteem om het afvoeraansluitstuk te bevestigen
- Passende afvoersystemen zie p. 94–95
- Ook verkrijgbaar met verlengde gootafdekking, zie p. 82

Ook verkrijgbaar met puntafwatering, zie TUB-BOL, p. 58

Toebehoren (optioneel)

- Passende zitbanken: b.v. RELAX-BA-SOLO-G, zie p. 42



- Douchebodem kan worden bijgesneden
TUB-LINE BOL 1800/900 – uit te snijden tot minimaal 900 x 1200 mm

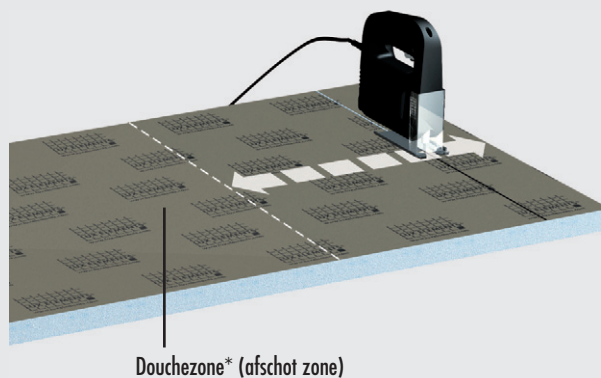

*Opgelet: De badmonturen dienen in de douchezone aangebracht te worden.

■ PRODUCTGEGEVENS – LUX ELEMENTS®-TUB-LINE BOL

Verpakkingsgegevens zie p. 160 · Onlinecalculator zie p. 7 · * volgens de norm DIN 18534

TUB-LINE BOL, douchebodemelementen van hardschuim voor de vervanging van badkuipen, met ingebouwde en afgedichte vloerafvoergoot 70 x 750 mm aan de korte kant, afdekbrug en tegelhulp van roestvrij staal, afdekbrug aan de achterkant betegelbaar, met stankafsluiter, hoogte aanpasbaar door adapter van 5–17 mm. Afvoersystemen en toebehoren zie p. 94–95.

ARTIKEL-NUMMER	ARTIKELBENAMING / ARTIKELBESCHRIJVING	AFMETINGEN LENGTE x BREEDTE x HOOGTE	EENHEID	PRIJS/EENHEID €
----------------	---------------------------------------	--------------------------------------	---------	-----------------

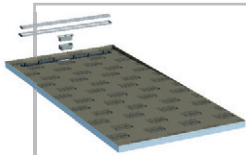
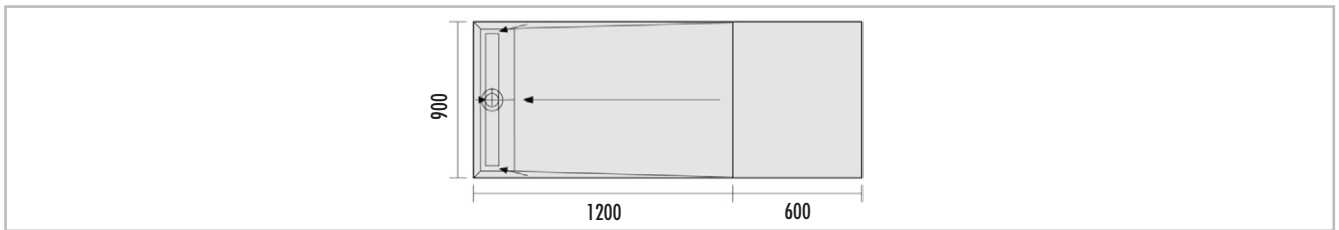

LTUBE97001

TUB-LINE BOL 1800/900*, douchebodemelement van hardschuim met afvoergoot 70 x 750 mm, met 4-zijdig afschot, uit te snijden tot minimaal 900 x 1200 mm, afschot van 900 x 1200 mm

1800 x 900 x 30/45 mm

Stuks

Onderbouwelementen zie p. 96



LUX ELEMENTS vervaardigt individueel maatwerk en speciale constructies voor TUB.

Hiertoe behoren maten, diktes, vormen, enz. die van het standaardprogramma afwijken. Meer info zie p. 5.

Meer informatie over TUB zie www.luxelements.com.

Gegevensbladen, montagehandleidingen, keuringsrapporten en bijkomende brochures onder "Downloads", video's onder "Praktijk" en op YouTube.



Met de vloer gelijkgewerkte douchebodems met verlengde gootafdekking

TUB-LINE BOL V

- Douchebodem met ingebouwde en afgedichte vloer-afvoergoot 70 x 650 mm of 70 x 850 mm
- Met verlengde gootafdekking (niet draaibaar) en verlengde tegelhulp van geborsteld roestvrij staal voor doorlopende gootaanzicht van wand tot wand van 1000 of 1200 mm lang
- In de fabriek afgedicht
- In de fabriek aangebracht afschot (eenzijdig)
- Douchebodem hoogte: 30/45 mm
- Verkortbaar voor aanpassing aan de douchezone
- In de lengte verkortbaar door zone zonder afschot
- In de hoogte verstelbaar voor optimale aanpassing aan de dikte van de afwerking
- Voor barrièrevrij bouwen
- Tweede waterafvoerniveau
- Passende onderbouwelementen met een hoogte van 55 mm, zie p. 96
- Veilig kliksysteem om het afvoeraansluitstuk te bevestigen
- Passende afvoersystemen zie p. 94–95

Toebehoren (optioneel)

- Passende zitbanken: b.v. RELAX-BA-SOLO-G, zie p. 42

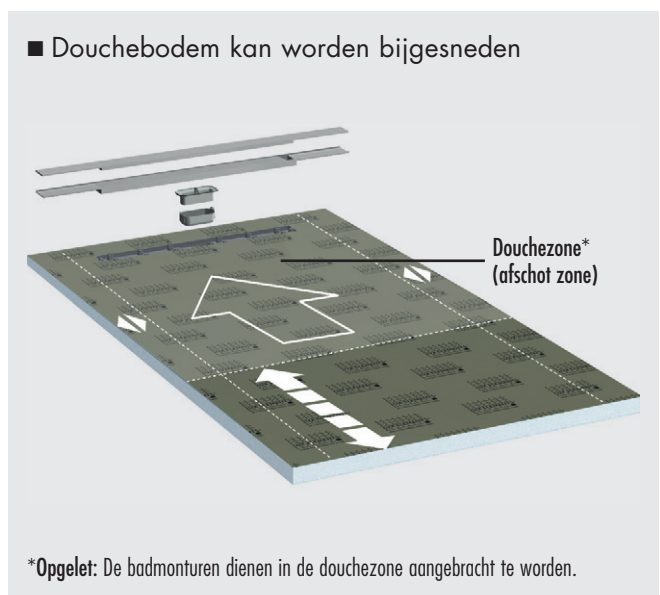
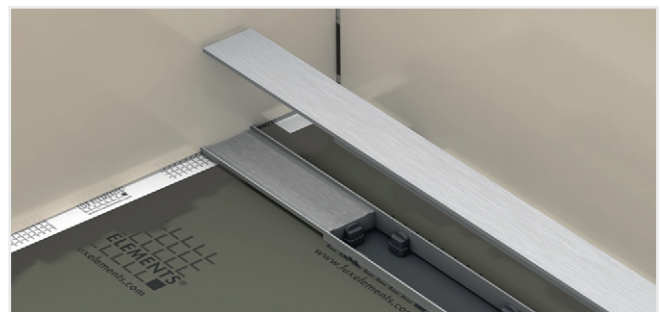

■ PRODUCTGEGEVENS – LUX ELEMENTS®-TUB-LINE BOL V

Verpakkingsgegevens zie p. 160 · Onlinecalculator zie p. 7 · * volgens de norm DIN 18534

TUB-LINE BOL V, douchebodemelementen van hardschuim met ingebouwde en afgedichte vloerafvoergoot 650 mm of 850 mm aan de korte kant, met verlengde tegelhulp V en verlengde gootafdekking V over de breedte van de douchebodem van geborsteld roestvrij staal, met stankafsluiter, hoogte aanpasbaar door adapter van 5–17 mm. Douchebak kan worden bijgesneden. Inclusief toebehoren voor de traploze aanpassing van de roestvrij stalen componenten. Afvoersystemen en toebehoren zie p. 94–95.

ARTIKEL-NUMMER	ARTIKELBENAMING / ARTIKELBESCHRIJVING	AFMETINGEN LENGTE x BREEDE x HOOGTE	EENHEID	PRIJS/EENHEID €
----------------	---------------------------------------	-------------------------------------	---------	-----------------

TUB-LINE BOL V R1 1800/1000	TUB-LINE BOL V R1 1800/1200

	LTUBE98001	TUB-LINE BOL V R1 1800/1000* , douchebodemelement van hardschuim met afvoergoot 650 mm, met 1-zijdig afschot, met verlengde tegelhulp V en verlengde gootafdekking V over de breedte van de douchebodem van 1000 mm	1800 x 1000 x 30/45 mm	Stuks	
	LTUBE98002	TUB-LINE BOL V R1 1800/1200* , douchebodemelement van hardschuim met afvoergoot 850 mm, met 1-zijdig afschot, met verlengde tegelhulp V en verlengde gootafdekking V over de breedte van de douchebodem van 1200 mm	1800 x 1200 x 30/45 mm	Stuks	

Onderbouwelementen zie p. 96



LUX ELEMENTS vervaardigt individueel maatwerk en speciale constructies voor TUB.

Hiertoe behoren maten, diktes, vormen, enz. die van het standaardprogramma afwijken. Meer info zie p. 5.

Meer informatie over TUB zie www.luxelements.com.

Gegevensbladen, montagehandleidingen, keuringsrapporten en bijkomende brochures onder "Downloads", video's onder "Praktijk" en op YouTube.



Met de vloer gelijkgewerkte douchebodems voor toepassing op houten ondervloeren

TUB-LINE H

- Douchebodems voor toepassing op houten ondervloeren met ingebouwde en afgedichte vloerafvoergoot 70 x 750 mm of 70 x 800 mm
- In de fabriek afgedicht
- In de fabriek aangebracht afschot (vierzijdig)
- Vlakke douchebodemhoogte: 20/30 mm
- Het systeem biedt twee designvarianten door een draaibare gootafdekking
- Schoon betegelen dankzij tegelhulp
- In de hoogte verstelbaar voor optimale aanpassing aan de dikte van de afwerking
- Voor barrière vrij bouwen
- Tweede waterafvoerniveau
- Veilig kliksysteem om het afvoeraansluitstuk te bevestigen
- Ook als douchebodem voor de vervanging van badkuipen TUB-LINE H BOL (zie TUB-LINE BOL, p. 80)
- Passende afvoersystemen zie p. 94–95

Ook verkrijgbaar met puntafwatering, zie TUB-H, p. 60

Opgelet: Bij ingrepen in voor het draagvermogen relevante bouwelementen moet evt. gepast, deskundig advies worden aangevraagd. Verder moeten de nationale voorschriften en de erkende regels van de techniek in acht worden genomen.



■ Opbouwhoogte

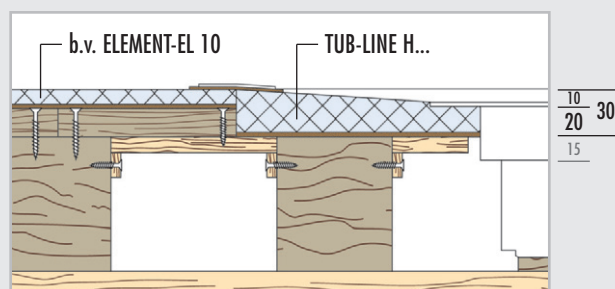

Opgelet: Maten in mm. Maten zijn zonder lijmbed en tegels.

■ PRODUCTGEGEVENS – LUX ELEMENTS®-TUB-LINE H

Verpakkingsgegevens zie p. 161 · Onlinecalculator zie p. 7 · * volgens de norm DIN 18534

TUB-LINE H, douchebodemelementen van hardschuim, vierkant of rechthoekig, met ingebouwde en afgedichte vloerafvoergoot 70 x 750 mm resp. 70 x 850 mm aan de korte kant, afdekbrug en tegelhulp van roestvrij staal, afdekbrug aan de achterkant betegelbaar, met stankafsluiter, hoogte aanpasbaar door adapter van 5–17 mm, voor toepassing op houten ondervloeren. Afvoersystemen en toebehoren zie p. 94–95.

ARTIKEL-NUMMER	ARTIKELBENAMING / ARTIKELBESCHRIJVING	AFMETINGEN LENGTE x BREEDE x HOOGTE	EENHEID	PRIJS/EENHEID €
----------------	---------------------------------------	-------------------------------------	---------	-----------------

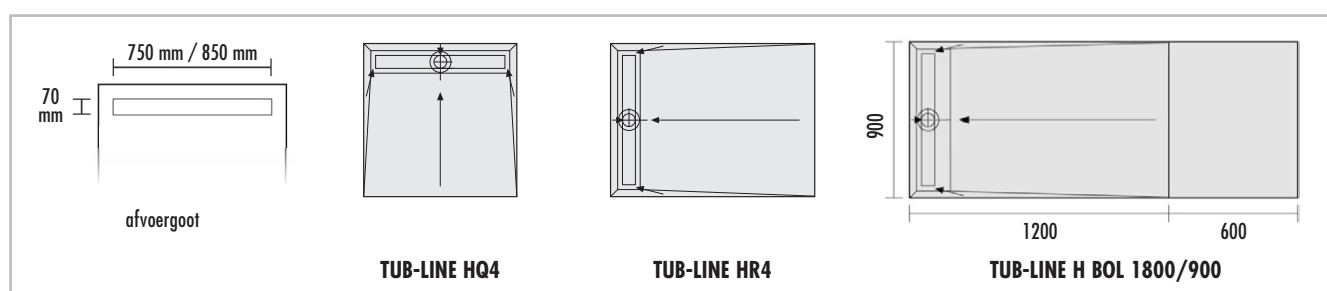

	LTUBE96001	TUB-LINE HQ4 900* , douchebodemelement van hardschuim met afvoergoot 70 x 750 mm, vierkant, met 4-zijdig afschot	900 x 900 x 20/30 mm	Stuks	
	LTUBE96003	TUB-LINE HQ4 1000* , douchebodemelement van hardschuim met afvoergoot 70 x 850 mm, vierkant, met 4-zijdig afschot	1000 x 1000 x 20/30 mm	Stuks	
	LTUBE96004	TUB-LINE HQ4 1200* , douchebodemelement van hardschuim met afvoergoot 70 x 850 mm, vierkant, met 4-zijdig afschot	1200 x 1200 x 20/30 mm	Stuks	
	LTUBE96002	TUB-LINE HR4 1200/900* , douchebodemelement van hardschuim met afvoergoot 70 x 750 mm, rechthoekig, met 4-zijdig afschot	1200 x 900 x 20/30 mm	Stuks	
	LTUBE96005	TUB-LINE HR4 1400/900* , douchebodemelement van hardschuim met afvoergoot 70 x 750 mm, rechthoekig, met 4-zijdig afschot	1400 x 900 x 20/30 mm	Stuks	
	LTUBE97101	TUB-LINE H BOL 1800/900* , douchebodemelement van hardschuim voor de vervanging van badkuipen, met afvoergoot 70 x 750 mm, met 4-zijdig afschot, uit te snijden tot minimaal 900 x 1200 mm, afschot van 900 x 1200 mm	1800 x 900 x 20/30 mm	Stuks	



LUX ELEMENTS vervaardigt individueel maatwerk en speciale constructies voor TUB.

Hiertoe behoren maten, diktes, vormen, enz. die van het standaardprogramma afwijken. Meer info zie p. 5.



Meer informatie over TUB zie www.luxelements.com.

Gegevensbladen, montagehandleidingen, keuringsrapporten en bijkomende brochures onder "Downloads", video's onder "Praktijk" en op YouTube.



Met de vloer gelijkgewerkte extra vlakke douchebodems met geïntegreerde afvoertechniek
TUB-LINE COMBI

- Combinatie van douchebodem met ingebouwde en afgedichte afvoergoot 70 x 750 mm en horizontale afvoer (incl. stankafsluiter)
- In de fabriek afgedicht
- In de fabriek aangebracht afschot (eenzijdig/vierzijdig)
- Extra vlakke douchebodemhoogte: 67/80 mm
- Het systeem biedt twee designvarianten door een draaibare gootafdekking
- Schoon betegelen dankzij tegelhulp
- In de hoogte verstelbaar voor optimale aanpassing aan de dikte van de afwerking
- Incl. afdichtingsmanchet om het buisverloop af te dichten
- Voor barrière vrij bouwen
- Tweede waterafvoerniveau
- Afvoercapaciteit 0,52 l/s (hoger dan door de norm vereist)

Ook verkrijgbaar met puntafwatering, zie TUB-COMBI, p. 62

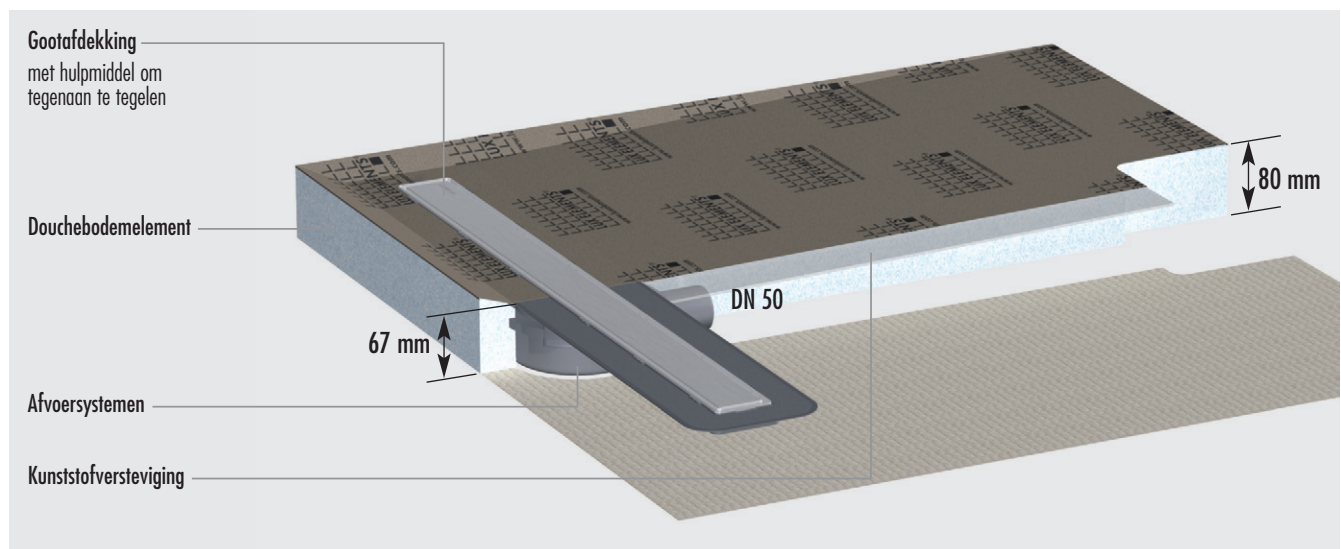
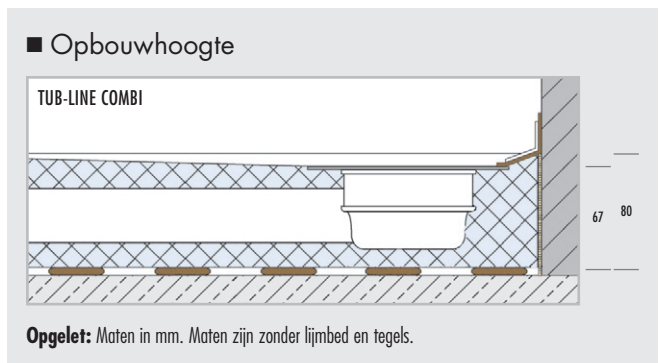

■ PRODUCTGEGEVENS – LUX ELEMENTS®-TUB-LINE COMBI

Verpakkingsgegevens zie p. 161 · Onlinecalculator zie p. 7 · * volgens de norm DIN 18534

TUB-LINE COMBI, extra vlak douchebodemelementen van hardschuim, met ingebouwde en afgedichte vloerafvoergoot 70 x 750 mm, vierkant of rechthoekig, met afdekbrug en tegelhulp van roestvrij staal, afdekbrug aan de achterkant betegelbaar, met stankafsluiter, hoogte aanpasbaar door adapter van 5–17 mm.
Toebehoren zie p. 94–95.

ARTIKEL-NUMMER	ARTIKELBENAMING / ARTIKELBESCHRIJVING	AFMETINGEN LENGTE x BREEDTE x HOOGTE	EENHEID	PRIJS/EENHEID €
----------------	---------------------------------------	--------------------------------------	---------	-----------------

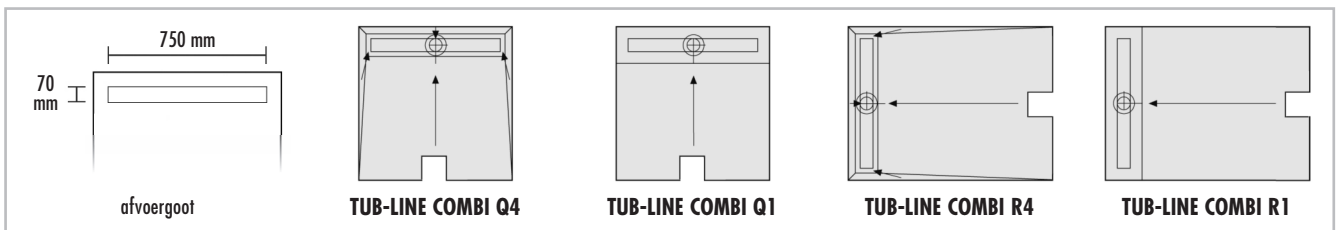

	LTUBE9320	TUB-LINE COMBI Q4 900* , extra vlak douchebodemelement van hardschuim, met ingebouwde en afgedichte vloerafvoergoot 70 x 750 mm, vierkant, met 4-zijdig afschot, incl. geïntegreerd horizontaal afvoeraansluitstuk en losse dichtingsmanchet 200 x 800 mm	900 x 900 x 67/80 mm	Stuks	
	LTUBE9321	TUB-LINE COMBI R4 1200/900* , extra vlak douchebodemelement van hardschuim, met ingebouwde en afgedichte vloerafvoergoot 70 x 750 mm, rechthoekig, met 4-zijdig afschot, incl. geïntegreerd horizontaal afvoeraansluitstuk en losse dichtingsmanchet 200 x 800 mm	1200 x 900 x 67/80 mm	Stuks	
	LTUBE9322	TUB-LINE COMBI Q1 900* , extra vlak douchebodemelement van hardschuim, met ingebouwde en afgedichte vloerafvoergoot 70 x 750 mm, vierkant, met 1-zijdig afschot, incl. geïntegreerd horizontaal afvoeraansluitstuk en losse dichtingsmanchet 200 x 800 mm	900 x 900 x 67/80 mm	Stuks	
	LTUBE9323	TUB-LINE COMBI R1 1200/900* , extra vlak douchebodemelement van hardschuim, met ingebouwde en afgedichte vloerafvoergoot 70 x 750 mm, rechthoekig, met 1-zijdig afschot, incl. geïntegreerd horizontaal afvoeraansluitstuk en losse dichtingsmanchet 200 x 800 mm	1200 x 900 x 67/80 mm	Stuks	



LUX ELEMENTS vervaardigt individueel maatwerk en speciale constructies voor TUB.

Hier toe behoren maten, diktes, vormen, enz. die van het standaardprogramma afwijken. Meer info zie p. 5.



Meer informatie over TUB zie www.luxelements.com.

Gegevensbladen, montagehandleidingen, keuringsrapporten en bijkomende brochures onder "Downloads", video's onder "Praktijk" en op YouTube.



Afvoergoten met geïntegreerde afvoertechniek **TUB-LINE COMBI RT**

- Combinatie van afvoergoot (70 x 650 mm, 70 x 750 mm of 70 x 850 mm) ingebouwd in een hardschuimelement en horizontale afvoer, incl. afdichtingsmanchet
- Extra vlakke hoogte RT: 67 mm
- Het systeem biedt twee designvarianten door een draaibare gootafdekking
- Schoon betegelen dankzij tegelhulp
- In de hoogte verstelbaar voor optimale aanpassing aan de dikte van de afwerking
- Voor barrièrevrij bouwen
- Tweede waterafvoerniveau
- Afvoercapaciteit: 0,52 l/s
- Ook verkrijgbaar met verlengde gootafdekking, zie p. 90

Afschotelementen voor TUB-LINE COMBI V RT

TUB-LINE COMBI GK

- Plaatsbaar aan een of beide kanten
- Gemakkelijk pas maken aan hoogste kant voor aanpassing aan de ruimtelijke situatie
- In de fabriek afgedicht en in de fabriek angebracht afschot

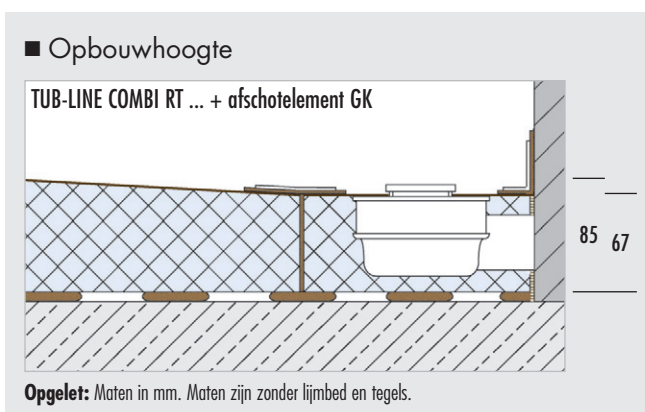

■ PRODUCTGEGEVENS – LUX ELEMENTS®-TUB-LINE COMBI RT / GK Verpakkingsgegevens zie p. 161 · Onlinecalculator zie p. 7 · * volgens de norm DIN 18534

TUB-LINE COMBI RT, afvoergoot 70 x 650 mm of 70 x 750 mm of 70 x 850 mm, met geïntegreerde horizontale afvoer, met gootafdekking en tegelhulp van geborsteld roestvrij staal, gootafdekking betegelbaar aan de achterkant, met stankafsluiter, hoogte aanpasbaar met adapter van 5–17 mm, ingebouwd in een hardschuimelement, incl. afdichtingsmanchet. Toebehoren zie p. 94–95.

ARTIKEL-NUMMER	ARTIKELBENAMING / ARTIKELBESCHRIJVING	AFMETINGEN LENGTE x BREEDE x HOOGTE	EENHEID	PRIJS/EENHEID €
----------------	---------------------------------------	-------------------------------------	---------	-----------------

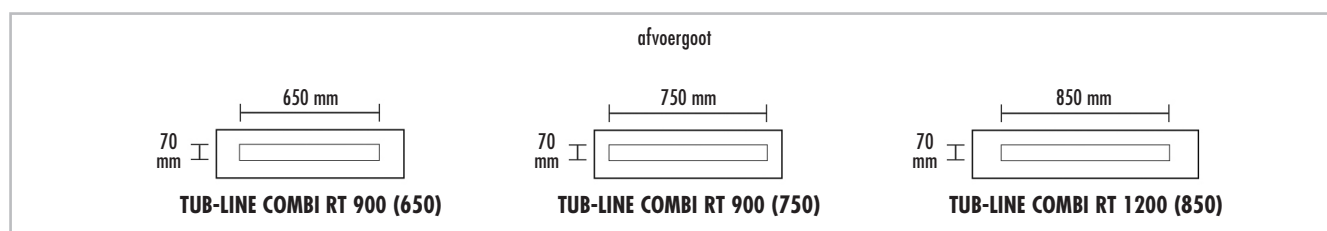

	LTUBE9316	TUB-LINE COMBI RT 900 (650)* , afvoergoot 70 x 650 mm, met geïntegreerde horizontale afvoer, ingebouwd in een hardschuimelement, incl. afdichtingsmanchet 1000 x 300 mm	200 x 900 x 67 mm	Stuks	
	LTUBE9306	TUB-LINE COMBI RT 900 (750)* , afvoergoot 70 x 750 mm, met geïntegreerde horizontale afvoer, ingebouwd in een hardschuimelement, incl. afdichtingsmanchet 1000 x 300 mm	200 x 900 x 67 mm	Stuks	
	LTUBE9307	TUB-LINE COMBI GK R1 1200/900* , afschotelement van hardschuim, afgedicht, met 1-zijdig afschot	1200 x 900 x 70/85 mm	Stuks	
	LTUBE9308	TUB-LINE COMBI RT 1200 (850)* , afvoergoot 70 x 850 mm, met geïntegreerde horizontale afvoer, ingebouwd in een hardschuimelement, incl. afdichtingsmanchet 1300 x 300 mm	200 x 1200 x 67 mm	Stuks	
	LTUBE9309	TUB-LINE COMBI GK Q1 1200* , afschotelement van hardschuim, afgedicht, met 1-zijdig afschot	1200 x 1200 x 70/85 mm	Stuks	

LUX ELEMENTS vervaardigt individueel maatwerk en speciale constructies voor TUB. Hiertoe behoren maten, diktes, vormen, enz. die van het standaardprogramma afwijken. Meer info zie p. 5.

Meer informatie over TUB zie www.luxelements.com. Gegevensbladen, montagehandleidingen, keuringsrapporten en bijkomende brochures onder "Downloads", video's onder "Praktijk" en op YouTube.



Afvoergoten met geïntegreerde afvoertechniek met verlengde gootafdekking

TUB-LINE COMBI V RT

- Combinatie van afvoergoot (70 x 650 mm of 70 x 850 mm) ingebouwd in een hardschuimelement en horizontale afvoer, incl. afdichtingsmanchet
- Met verlengde gootafdekking (niet draaibaar) en verlengde tegelhulp van geborsteld roestvrij staal voor doorlopende gootaanzicht van wand tot wand van 1000 of 1200 mm lang
- Inkortbaar voor aanpassing aan de douchezone
- Extra vlakke hoogte RT: 67 mm
- In de hoogte verstelbaar voor optimale aanpassing aan de dikte van de afwerking
- Voor barrière vrij bouwen
- Tweede waterafvoerniveau
- Afvoercapaciteit: 0,52 l/s

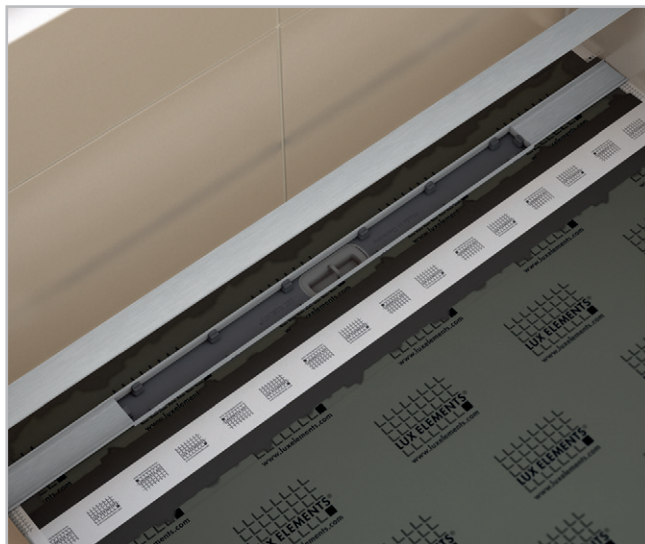

Afschotelementen voor TUB-LINE COMBI RT

TUB-LINE COMBI GK

- Plaatsbaar aan een of beide kanten
- Gemakkelijk pas maken aan hoogste kant voor aanpassing aan de ruimtelijke situatie
- In de fabriek afgedicht en in de fabriek aangebracht afschot

■ Opbouwhoogte

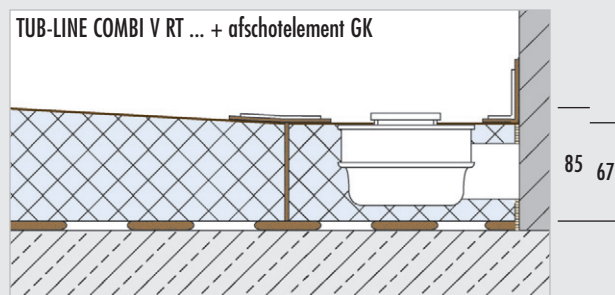

Opgelet: Maten in mm. Maten zijn zonder lijmbed en tegels.

■ **PRODUCTGEGEVENS – LUX ELEMENTS®-TUB-LINE COMBI V RT / GK** Verpakkingsgegevens zie p. 161 · Onlinecalculator zie p. 7 · * volgens de norm DIN 18534

TUB-LINE COMBI V RT, afvoergoot 650 mm of 850 mm, met verlengde tegelhulp V en verlengde gootafdekking V van geborsteld roestvrij staal, met stankafsluiter, hoogte aanpasbaar met adapter van 5–17 mm, ingebouwd in een hardschuimelement, incl. afdichtingsmanchet. Inclusief toebehoren voor de traploze aanpassing van de roestvrij stalen componenten. Toebehoren zie p. 94–95.

ARTIKEL-NUMMER	ARTIKELBENAMING / ARTIKELBESCHRIJVING	AFMETINGEN LENGTE x BREEDE x HOOGTE	EENHEID	PRIJS/ EENHEID €
----------------	---------------------------------------	--	---------	---------------------

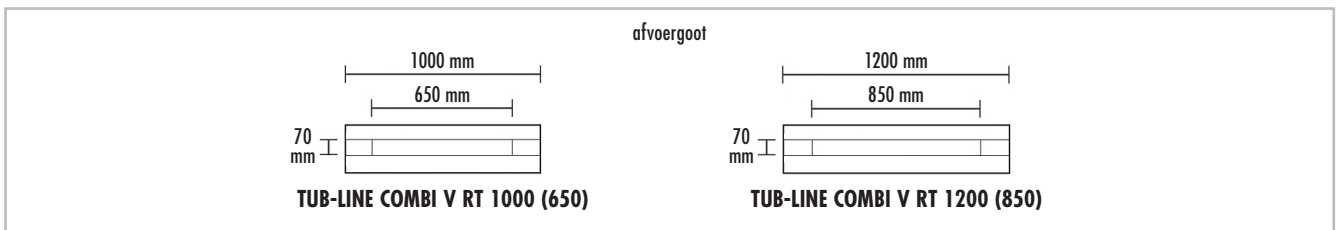

	LTUBE98301	TUB-LINE COMBI V RT 1000 (650)* , afvoergoot 650 mm, met geïntegreerde horizontale afvoer, ingebouwd in een hardschuimelement, met verlengde tegelhulp V en verlengde gootafdekking V, lengte 1000 mm, incl. afdichtingsmanchet 1100 x 300 mm	200 x 1000 x 67 mm	Stuks	
	LTUBE9305	TUB-LINE COMBI GK Q1 1000* , afschotelement van hardschuim, afgedicht, met 1-zijdig afschot	1000 x 1000 x 70/85 mm	Stuks	
	LTUBE98302	TUB-LINE COMBI V RT 1200 (850)* , afvoergoot 850 mm, met geïntegreerde horizontale afvoer, ingebouwd in een hardschuimelement, met verlengde tegelhulp V en verlengde gootafdekking V, lengte 1200 mm, incl. afdichtingsmanchet 1300 x 300 mm	200 x 1200 x 67 mm	Stuks	
	LTUBE9309	TUB-LINE COMBI GK Q1 1200* , afschotelement van hardschuim, afgedicht, met 1-zijdig afschot	1200 x 1200 x 70/85 mm	Stuks	



LUX ELEMENTS vervaardigt individueel maatwerk en speciale constructies voor TUB.

Hiertoe behoren maten, diktes, vormen, enz. die van het standaardprogramma afwijken. Meer info zie p. 5.



Meer informatie over TUB zie www.luxelements.com.

Gegevensbladen, montagehandleidingen, keuringsrapporten en bijkomende brochures onder "Downloads", video's onder "Praktijk" en op YouTube.



Met de vloer gelijkgewerkte douchebodems inclusief oppervlakte-element

TUB-LINE FINISH

- Set bestaande uit douchebodem en oppervlakte-element van wit solid surface materiaal inclusief gootafdekking van solid surface materiaal
- Klaar om te verlijmen – zonder tijdrovend bijsnijden
- In de fabriek afgedicht
- In de fabriek aangebracht afschot (vierzijdig)
- Uitstekende hygiënische eigenschappen van het oppervlak
- Poriënvrij en hittebestendig oppervlak
- Eenvoudige verzorging en onderhoud
- Duurzaam en sterk
- Hoogte douchebodem: 30/45 mm
- Hoogte oppervlakte-element: 6 mm
- Voor barrièrevrij bouwen
- Tweede waterafvoerniveau
- Passende onderbouwelementen met een hoogte van 55 mm, zie p. 96
- Veilig kliksysteem om het afvoeraansluitstuk te bevestigen
- Passende afvoersystemen zie p. 94–95

Ook verkrijgbaar met puntafwatering, zie TUB-FINISH p. 64

Verlijmen met montagelijm COL-MK (zie p. 18), verbruik COL-MK:

douchebodems 900 x 900 mm = 1 patroon,
douchebodems 1200 x 900 mm = 2 patronen,
douchebodems 1600 x 900 mm = 3 patronen

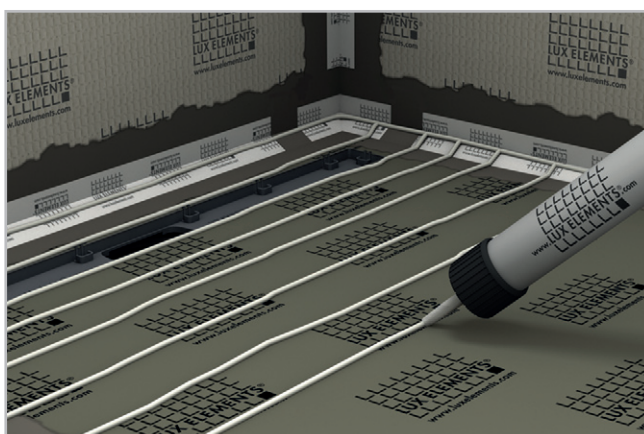

■ Opbouwhoogte (b.v. afvoer horizontaal met onderbouwelement)

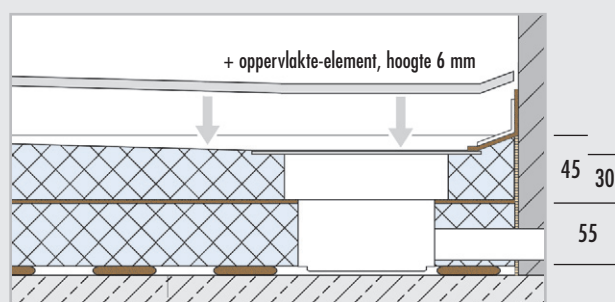

Opgelet: Maten in mm. Maten zijn zonder lijmbed en tegels.

■ PRODUCTGEGEVENS – LUX ELEMENTS®-TUB-LINE FINISH

Verpakkingsgegevens zie p. 161 · Onlinecalculator zie p. 7 · * volgens de norm DIN 18534

TUB-LINE FINISH, douchebodemelementen van hardschuim, vierkant of rechthoekig, met 4-zijdig afschot, met ingebouwde en afgedichte vloerafvoergoot 70 x 750 mm aan de korte kant, met oppervlakte-element FW (d=6 mm) en gootafdekking FW (d=12 mm) van wit solid surface materiaal.

Afvoersystemen en toebehoren zie p. 94–95.

ARTIKEL-NUMMER	ARTIKELBENAMING / ARTIKELBESCHRIJVING	AFMETINGEN LENGTE x BREEDTE x HOOGTE	EENHEID	PRIJS/EENHEID €
----------------	---------------------------------------	--------------------------------------	---------	-----------------

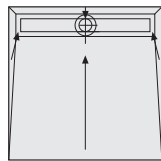

TUB-LINE FW Q4

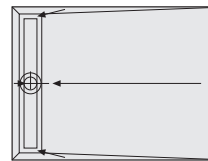

TUB-LINE FW R4

	LTUBE94001.FW	TUB-LINE FW Q4 900* , douchebodemelement van hardschuim, vierkant, met ingebouwde en afgedichte vloerafvoergoot 70 x 750 mm, met oppervlakte-element en gootafdekking van wit solid surface materiaal	Douchebodemelement: 900 x 900 x 30/45 mm, oppervlakte-element: 900 x 900 x 6 mm	Set	
	LTUBE94003.FW	TUB-LINE FW R4 1200/900* , douchebodemelement van hardschuim, rechthoekig, met ingebouwde en afgedichte vloerafvoergoot 70 x 750 mm, met oppervlakte-element en gootafdekking van wit solid surface materiaal	Douchebodemelement: 1200 x 900 x 30/45 mm, oppervlakte-element: 1200 x 900 x 6 mm	Set	
	LTUBE94007.FW	TUB-LINE FW R4 1600/900* , douchebodemelement van hardschuim, rechthoekig, met ingebouwde en afgedichte vloerafvoergoot 70 x 750 mm, met oppervlakte-element en gootafdekking van wit solid surface materiaal	Douchebodemelement: 1600 x 900 x 30/45 mm, oppervlakte-element: 1600 x 900 x 6 mm,	Set	

Onderbouwelementen zie p. 96



LUX ELEMENTS vervaardigt individueel maatwerk en speciale constructies voor TUB.

Hier toe behoren maten, diktes, vormen, enz. die van het standaardprogramma afwijken. Meer info zie p. 5.



Meer informatie over TUB zie www.luxelements.com.

Gegevensbladen, montagehandleidingen, keuringsrapporten en bijkomende brochures onder "Downloads", video's onder "Praktijk" en op YouTube.

Afvoersystemen en toebehoren TUB-LINE

- Geschikt voor alle LUX ELEMENTS®-TUB-LINE douchebodems en afvoergoten
- Afvoercapaciteit [l/s] volgens DIN EN 1253:
 - verticaal (TUB-LINE BA-S): 0,8 l/s
 - horizontaal (TUB-LINE BA-W 22): 0,8 l/s
- Contactgeluidisolatiemat om geluidshinder door water, bv. in meergezinswoningen, verzorgingstehuizen en hotels, te verminderen: TUB-TSM
- Brandbeveiligingsset voor meer veiligheid: TUB-LINE BA-S FIRE STOP

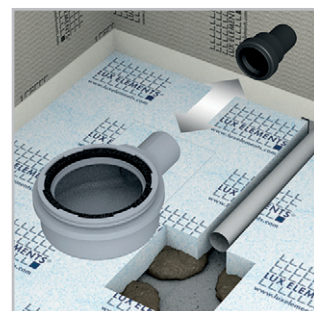

■ TUB-LINE BA-S FIRE STOP

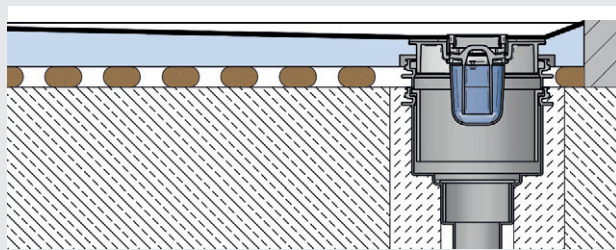

■ TUB-TSM

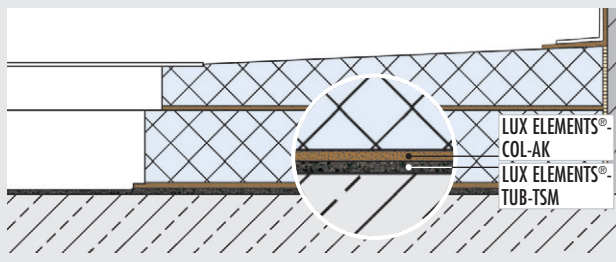

■ PRODUCTGEGEVENS – TUB-LINE AFVOERSYSTEMEN EN TOEBEHOREN

Verpakkingsgegevens zie p. 162 · Onlinecalculator zie p. 7

	ARTIKEL-NUMMER	ARTIKELBENAMING / ARTIKELBESCHRIJVING	AFMETINGEN LENGTE x BREEDE x HOOGTE	EENHEID	PRIJS/ EENHEID €
	LTUBE1113	TUB-LINE BA-S , afvoer DN 50 verticaal voor kernboring van 160 mm, zonder stankafsluiter		Stuks	
	LTUBE1112.22	TUB-LINE BA-W 22 , afvoer DN 50 horizontaal, zonder stankafsluiter		Stuks	
	LTUBE1112.50	TUB-LINE BA-W 50 , afvoer DN 50 horizontaal, zonder stankafsluiter, geschikt voor TUB-LINE BA-GV 50		Stuks	
	LTUBE1115.50	TUB-LINE BA-GV 50 , stankafsluiter, sperwaterhoogte 50 mm, geschikt voor TUB-LINE BA-W 50		Stuks	
	LTUBE1288	TUB-LINE BAZ STOP , afsluiting tegen stank, schuim en ongedierte, ook achteraf installeerbaar in reeds ingebouwde afvoergoten van het soort TUB-LINE		Stuks	
	LTUBE1114	TUB-LINE BAZ HS , haarzeef uitneembaar voor TUB-LINE		Stuks	
	LTUBE1200	TUB-BAZ DN 50/40 , verloopstuk, met lipdichting van DN 50 naar DN 40		Stuks	
	LTUBE1190	TUB-BAZ BST , adapter DN 50 naar British standard		Stuks	
	LTUBE1192	TUB-BAZ HTK , universele bocht, DN 50, draaipunt 0–87° (traploos)		Stuks	
	LTUBE1289	TUB-LINE BA-S FIRE STOP , afvoer DN 50 verticaal (tbv kernboring Ø 160 mm) met stankafsluiter, incl. adapter TUB-BAZ VER en brandmanchet		Set	
	LTUBE1198	TUB-BAZ DGD , doorvoerafdichting voor kernboring met een diameter van 160 mm, met brandbeveiliging in combinatie met TUB-BAS-S FIRE STOP		Stuks	
	LTUBE1191.6	TUB-TSM 6 , contactgeluidisolatiemat 6 mm voor met de vloer gelijkgewerkte LUX ELEMENTS-douchebodemelementen	1250 x 1250 x 6 mm	Stuks	
	LTUBE1191.12	TUB-TSM 12 , contactgeluidisolatiemat 12 mm voor met de vloer gelijkgewerkte LUX ELEMENTS-douchebodemelementen, voor hogere eisen	1250 x 1250 x 12 mm	Stuks	

Meer informatie over TUB zie www.luxelements.com.

Gegevensbladen, montagehandleidingen, keuringsrapporten en bijkomende brochures onder "Downloads", video's onder "Praktijk" en op YouTube.

Onderbouwelementen voor TUB en TUB-LINE **TUB-U**

- **Universele onderbouwelementen:**
 - Voor standaardformaten bij douchebodems
 - Eenvoudig verkorten of bijsnijden tot andere formaten
- **Onderbouwelementen op maat:**
 - Voor maatwerk bij douchebodems

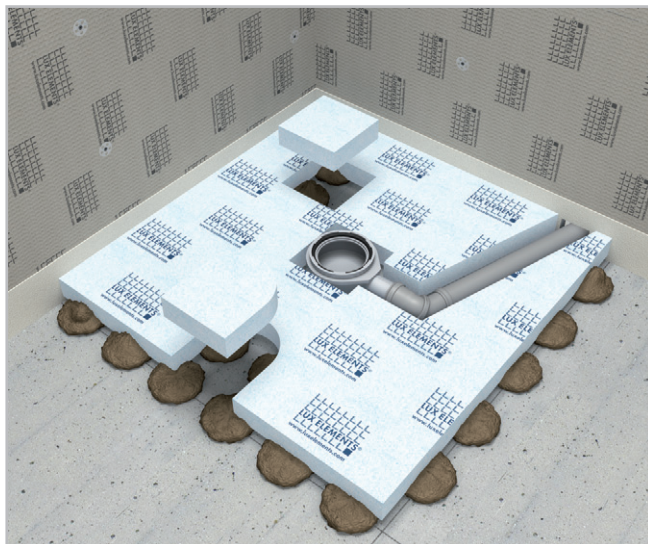

■ Onderbouwelementen TUB-U

Universeel onderbouwelement – voor standaardformaten, met bijgeleverde vulstukken om de niet benodigde openingen te sluiten

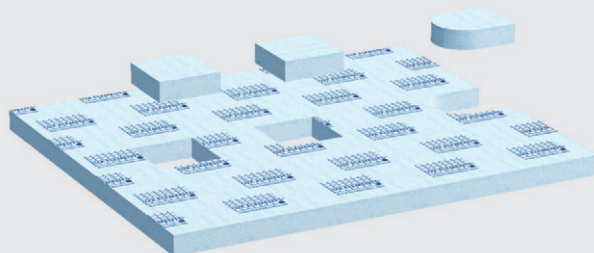

Onderbouwelement op maat – voor maatwerk, inclusief afvoerpositie op maat bijgesneden

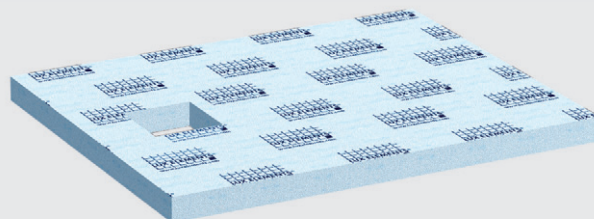

■ PRODUCTGEGEVENS – LUX ELEMENTS®-TUB-U... (ONDERBOUWELEMENTEN)

Verpakkingsgegevens zie p. 162 · Onlinecalculator zie p. 7

	ARTIKEL-NUMMER	ARTIKELBENAMING / ARTIKELBESCHRIJVING	AFMETINGEN LENGTE x BREEDTE x HOOGTE	EENHEID	PRIJS/ EENHEID €
Universele onderbouwelementen – voor standaardformaten TUB en TUB-LINE					
	LTUBE11110	TUB-UQ 800 , vierkant, voor TUB-EQ/-MQ 800	800 x 800 x 55 mm	Stuks	
	LTUBE11111	TUB-UQ 900 , vierkant, voor TUB-EQ/-MQ 900 en TUB-LINE Q 900 en TUB-FW MQ 900 en TUB-LINE FW Q4 900	900 x 900 x 55 mm	Stuks	
	LTUBE11112	TUB-UQ 1000 , vierkant, voor TUB-EQ/-MQ 1000 en TUB-LINE Q 1000 en TUB-LINE GK Q1 1000	1000 x 1000 x 55 mm	Stuks	
	LTUBE11113	TUB-UQ 1200 , vierkant, voor TUB-EQ/-MQ 1200 en TUB-LINE Q 1200 en TUB-LINE GK Q1 1200	1200 x 1200 x 55 mm	Stuks	
	LTUBE11114	TUB-UQ 1500 , vierkant, voor TUB-EQ/-MQ 1500	1500 x 1500 x 55 mm	Stuks	
	LTUBE11811	TUB-UR 1000/800 , rechthoekig, voor TUB-ER/-MR 1000/800	1000 x 800 x 55 mm	Stuks	
	LTUBE11812	TUB-UR 1200/900 , rechthoekig, voor TUB-ER/-MR 1200/900 en TUB-LINE R 1200/900 en TUB-LINE GK R1 1200/900 en TUB-FW ER 1200/900 en TUB-LINE FW R4 1200/900	1200 x 900 x 55 mm	Stuks	
	LTUBE11813	TUB-UR 1200/1000 , rechthoekig, voor TUB-ER/-MR 1200/1000 en TUB-LINE R 1200/1000	1200 x 1000 x 55 mm	Stuks	
	LTUBE11815	TUB-UR 1400/900 , rechthoekig, voor TUB-ER/-MR 1400/900 en TUB-LINE R 1400/900	1400 x 900 x 55 mm	Stuks	
	LTUBE11816	TUB-UR 1500/900 , rechthoekig, voor TUB-ER/-MR 1500/900	1500 x 900 x 55 mm	Stuks	
	LTUBE11817	TUB-UR 1600/900 , rechthoekig, voor TUB-ER/-MR 1600/900 en TUB-LINE R 1600/900 en TUB-FW ER 1600/900 en TUB-LINE FW R4 1600/900	1600 x 900 x 55 mm	Stuks	
Onderbouwelementen voor TUB-BOL en TUB-LINE BOL en TUB-LINE GK R1 1000/1800					
	LTUBE18017	TUB-UBOL 1800/750 , voor TUB-BOL 1800/750	1800 x 750 x 55 mm	Stuks	
	LTUBE18019	TUB-UBOL 1800/900 , voor TUB-BOL 1800/900 en TUB-LINE BOL 1800/900	1800 x 900 x 55 mm	Stuks	
	LTUBE98101	TUB-UBOL 1800/1000 , voor TUB-LINE BOL V R1 1800/1000 en TUB-LINE GK R1 1000/1800	1800 x 1000 x 55 mm	Stuks	
	LTUBE98102	TUB-UBOL 1800/1200 , voor TUB-LINE BOL V R1 1800/1200	1800 x 1200 x 55 mm	Stuks	
Onderbouwelementen voor TUB (puntafwatering) – maatwerk					
	LTUBE11005	TUB-UEQ 1–1000 , voor TUB-EQ 1–1000, maatwerk	1–1000 x 55 mm	Stuks	
	LTUBE11006	TUB-UEQ 1001–1200 , voor TUB-EQ 1001–1200, maatwerk	1001–1200 x 55 mm	Stuks	
	LTUBE11007	TUB-UEQ 1201–1400 , voor TUB-EQ 1201–1400, maatwerk	1201–1400 x 55 mm	Stuks	
	LTUBE11105	TUB-UMQ 1–1000 , voor TUB-MQ 1–1000, maatwerk	1–1000 x 55 mm	Stuks	
	LTUBE11106	TUB-UMQ 1001–1200 , voor TUB-MQ 1001–1200, maatwerk	1001–1200 x 55 mm	Stuks	
	LTUBE11107	TUB-UMQ 1201–1400 , voor TUB-MQ 1201–1400, maatwerk	1201–1400 x 55 mm	Stuks	

Vervolg op p. 98

■ PRODUCTGEGEVENS – LUX ELEMENTS®-TUB-U... (ONDERBOUWELEMENTEN)

Verpakkingsgegevens zie p. 162 · Onlinecalculator zie p. 7

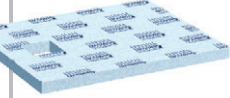
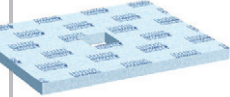
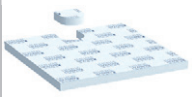
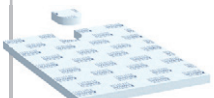
	ARTIKEL-NUMMER	ARTIKELBENAMING / ARTIKELBESCHRIJVING	AFMETINGEN LENGTE x BREEDTE x HOOGTE	EENHEID	PRIJS/EENHEID €
	LTUBE11606	TUB-UER 1-1000 , voor TUB-ER 1-1000, maatwerk	1-1000 x 55 mm	Stuks	
	LTUBE11607	TUB-UER 1001-1200 , voor TUB-ER 1001-1200, maatwerk	1001-1200 x 55 mm	Stuks	
	LTUBE11608	TUB-UER 1201-1400 , voor TUB-ER 1201-1400, maatwerk	1201-1400 x 55 mm	Stuks	
	LTUBE11609	TUB-UER 1401-1600 , voor TUB-ER 1401-1600, maatwerk	1401-1600 x 55 mm	Stuks	
	LTUBE11610	TUB-UER 1601-1800 , voor TUB-ER 1601-1800, maatwerk, in 2 delen geproduceerd	1601-1800 x 55 mm	Stuks	
	LTUBE11611	TUB-UER 1801-2000 , voor TUB-ER 1801-2000, maatwerk, in 2 delen geproduceerd	1801-2000 x 55 mm	Stuks	
	LTUBE11707	TUB-UMR 1-1000 , voor TUB-MR 1-1000, maatwerk	1-1000 x 55 mm	Stuks	
	LTUBE11708	TUB-UMR 1001-1200 , voor TUB-MR 1001-1200, maatwerk	1001-1200 x 55 mm	Stuks	
	LTUBE11709	TUB-UMR 1201-1400 , voor TUB-MR 1201-1400, maatwerk	1201-1400 x 55 mm	Stuks	
	LTUBE11710	TUB-UMR 1401-1600 , voor TUB-MR 1401-1600, maatwerk	1401-1600 x 55 mm	Stuks	
	LTUBE11711	TUB-UMR 1601-1800 , voor TUB-MR 1601-1800, maatwerk, in 2 delen geproduceerd	1601-1800 x 55 mm	Stuks	
	LTUBE11712	TUB-UMR 1801-2000 , voor TUB-MR 1801-2000, maatwerk, in 2 delen geproduceerd	1801-2000 x 55 mm	Stuks	
Onderbouwelementen voor TUB-LINE (lijnafwatering) – maatwerk					
	LTUBE94105	TUB-LINE UQ 900-1000 , voor TUB-LINE Q 900-1000, maatwerk	900-1000 x 900-1000 x 55 mm	Stuks	
	LTUBE94112	TUB-LINE UQ 1000-1200 , voor TUB-LINE Q 1000-1200, maatwerk	1000-1200 x 1000-1200 x 55 mm	Stuks	
	LTUBE94106	TUB-LINE UR 1000-1200/900-1000 , voor TUB-LINE R 1000-1200/900-1000, maatwerk	1000-1200 x 900-1000 x 55 mm	Stuks	
	LTUBE94113	TUB-LINE UR 1000-1200/1000-1100 , voor TUB-LINE R 1000-1200/1000-1100, maatwerk	1000-1200 x 1000-1100 x 55 mm	Stuks	
	LTUBE94107	TUB-LINE UR 1200-1400/900-1000 , voor TUB-LINE R 1200-1400/900-1000, maatwerk	1200-1400 x 900-1000 x 55 mm	Stuks	
	LTUBE94108	TUB-LINE UR 1400-1600/900-1000 , voor TUB-LINE R 1400-1600/900-1000, maatwerk	1400-1600 x 900-1000 x 55 mm	Stuks	



Meer informatie over TUB zie www.luxelements.com.

Gegevensbladen, montagehandleidingen, keuringsrapporten en bijkomende brochures onder "Downloads", video's onder "Praktijk" en op YouTube.

Montagetoebehoren voor TUB en TUB-LINE TUB-KIT

- Al het noodzakelijke montage materiaal voor de verlijming en afdichting in één kit
- Drie varianten, afgestemd op de grootte van de douchebodem
- Beschermende snijband DRY-SB zie p. 20, meer montage materiaal vanaf p. 16



■ Inzetbereiken

Lengte TUB a in mm	Lengte TUB b in mm	zonder onderbouwelement, volvlakkig	zonder onderbouwelement, op 15 mm dotten	met onderbouwelement, volvlakkig	met onderbouwelement, op 15 mm dotten
900	900	TUB-KIT UNI	TUB-KIT UNI GK	TUB-KIT UNI	TUB-KIT UNI GK
1000	800	TUB-KIT UNI	TUB-KIT UNI GK	TUB-KIT UNI	TUB-KIT UNI GK
1000	1000	TUB-KIT UNI	TUB-KIT UNI GK	TUB-KIT UNI	TUB-KIT UNI GK
1200	1200	TUB-KIT UNI	TUB-KIT UNI GK	TUB-KIT UNI GK	TUB-KIT UNI GG
1400	1400	TUB-KIT UNI GK	TUB-KIT UNI GG	TUB-KIT UNI GK	TUB-KIT UNI GG
1500	1500	TUB-KIT UNI GK	TUB-KIT UNI GG	TUB-KIT UNI GK	TUB-KIT UNI GG
2000	1000	TUB-KIT UNI GK	TUB-KIT UNI GG	TUB-KIT UNI GK	TUB-KIT UNI GG

■ PRODUCTGEGEVENS – LUX ELEMENTS®-TUB-KIT

Verpakkingsgegevens zie p. 163 · Onlinecalculator zie p. 7

	ARTIKEL-NUMMER	ARTIKELBENAMING / ARTIKELBESCHRIJVING	EENHEID	PRIJS/ EENHEID €
	LTUBE1090	TUB-KIT UNI , montagekit voor douchebodems: 5 kg COL-AK, 3,5 kg DRY-ASK, 10 m DRY-DB, 2 stuks DRY-DBIE (binnenhoeken)	Kit	
	LTUBE1098	TUB-KIT UNI GK , montagekit voor douchebodems: 3 x 5 kg COL-AK, 3,5 kg DRY-ASK, 10 m DRY-DB, 2 stuks DRY-DBIE (binnenhoeken)	Kit	
	LTUBE1099	TUB-KIT UNI GG , montagekit voor douchebodems: 5 x 5 kg COL-AK, 3,5 kg DRY-ASK, 10 m DRY-DB, 2 stuks DRY-DBIE (binnenhoeken)	Kit	



Meer informatie over TUB zie www.luxelements.com.

Gegevensbladen, montagehandleidingen, keuringsrapporten en bijkomende brochures onder "Downloads", video's onder "Praktijk" en op YouTube.

Andere toepassingsgebieden

Met de vloer gelijkgewerkte douchebodems voor alternatief, waterdicht plamuur

TUB-PL

- Douchebodem van hardschuim met een verhoogde drukvastheid
- In de fabriek aangebracht afschot (vierzijdig)
- Hoogte douchebodem: 35/50 mm
- Vier standaardformaten of maatwerk
- Passende roosteropname van ABS incl. standaardrooster van roestvrij staal
- Passende afvoertechniek zie p. 66–69



■ TUB-PL-S

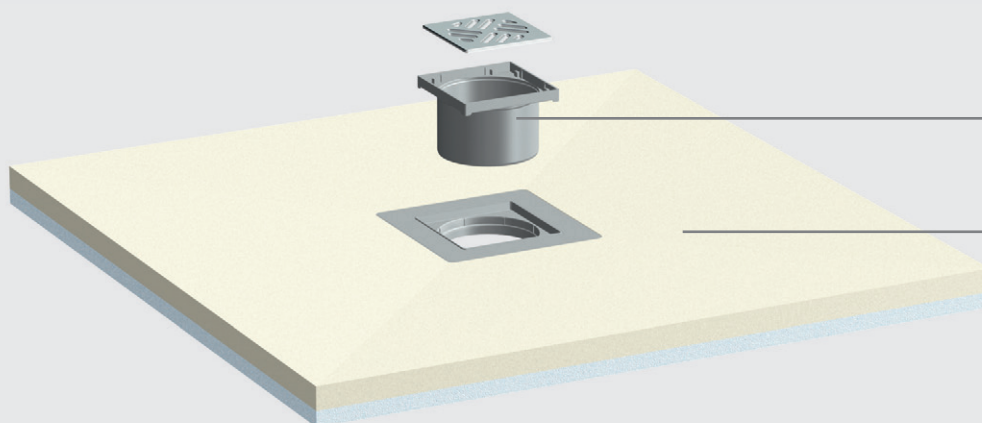



Roosteropname – van ABS incl. standaardrooster van roestvrij staal

Douchebodemelement – met een verhoogde drukvastheid

Afvoertechniek volgens puntafwatering, zie p. 66–69

■ PRODUCTGEGEVENS – LUX ELEMENTS®-TUB-PL

Verpakkingsgegevens zie p. 163 · Onlinecalculator zie p. 7

TUB-PL , douchebodemelement van hardschuim met een verhoogde drukvastheid voor alternatief, waterdicht plamuur, vierkant of rechthoekig. Afvoertechniek volgens puntafwatering, zie p. 66–69.					
	ARTIKEL- NUMMER	ARTIKELBENAMING / ARTIKELBESCHRIJVING	AFMETINGEN LENGTE x BREEDTE x HOOGTE	EENHEID	PRIJS/ EENHEID €
	LTUBE9340	TUB-PL-S , douchebodemelement van hardschuim met een verhoogde drukvastheid voor alternatief, waterdicht plamuur	maatwerk	Stuks	
	LTUBE9341	TUB-PL-S MQ 900 , douchebodemelement van hardschuim met een verhoogde drukvastheid voor alternatief, waterdicht plamuur, vierkant	900 x 900 x 35/50 mm	Stuks	
	LTUBE9342	TUB-PL-S MR 1200/900 , douchebodemelement van hardschuim met een verhoogde drukvastheid voor alternatief, waterdicht plamuur, rechthoekig	1200 x 900 x 35/50 mm	Stuks	
	LTUBE9343	TUB-PL-S MR 1400/900 , douchebodemelement van hardschuim met een verhoogde drukvastheid voor alternatief, waterdicht plamuur, rechthoekig	1400 x 900 x 35/50 mm	Stuks	
	LTUBE9344	TUB-PL-S MR 1800/900 , douchebodemelement van hardschuim met een verhoogde drukvastheid voor alternatief, waterdicht plamuur, rechthoekig	1800 x 900 x 35/50 mm	Stuks	
	LTUBE1001	TUB-RA-A , roosteropname van ABS, incl. standaardrooster van roestvrij staal 120 x 120 mm, totale hoogte 85 mm, universele hoogteaanpassing vanaf 2–3 mm mogelijk voor sierpleisters / coating, geschikt voor TUB-PL-S en alle LUX ELEMENTS®-TUB-douchebodemelementen	Buitenmaat frame: 130 x 130 mm; framehoogte: 9 mm	Set	



LUX ELEMENTS vervaardigt individueel maatwerk en speciale constructies voor TUB.

Hiertoe behoren maten, diktes, vormen, enz. die van het standaardprogramma afwijken. Meer info zie p. 5.

Meer informatie over TUB zie www.luxelements.com.

Gegevensbladen, montagehandleidingen, keuringsrapporten en bijkomende brochures onder "Downloads", video's onder "Praktijk" en op YouTube.



Met de vloer gelijkgewerkte douchebodems met geïntegreerde afvoerpomp TUB-PUMP

TUB-PUMP-S

- Douchebodem met ingebouwde en afgedichte afvoerpomp
- In de fabriek aangebracht afschot (vierzijdig)
- 95 mm opbouwhoogte (zonder lijmlagen)
- Pompt water naar boven, als het de afvoerleiding niet in vrij verval bereikt
- Geschikt om een met de vloer gelijkgewerkte douche in te bouwen bij renovaties, als het aansluitpunt naar de valpijp een paar centimeter te hoog ligt
- Vlottergestuurd – springt aan ongeacht of de watertoevoer door de leiding komt
- Tweedelige, draaibare omkeerrooster van geborsteld roestvrij staal, aan de achterkant betegelbaar, voor verschillende designvarianten
- Omkeerrooster in de hoogte verstelbaar
- Afvoercapaciteit: 25 l/min bij een hoogteverschil van 0,6 m

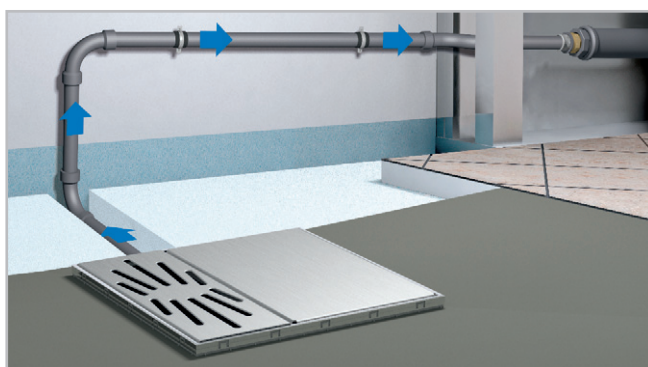

TUB-PUMP

Ook als productvariant TUB-PUMP met krachtige afvoerpomp bij een opbouwhoogte van 125 mm zonder lijmlagen.

Meer informatie en technische gegevens zie gegevensblad LUX ELEMENTS®-TUB-PUMP. Prijs op aanvraag.



■ Prestaties

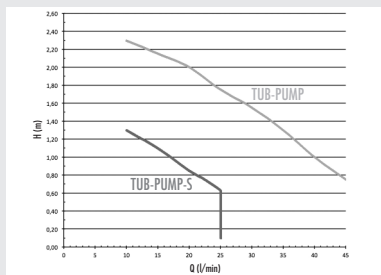

Opvoerhoogte H [m]	0,1	0,75	1,0	1,5	2,0
Debiet Q [l/s] TUB-PUMP-S ...	0,43	0,38	0,27		
Debiet Q [l/s] TUB-PUMP ...		0,77	0,67	0,52	0,33

■ Opbouwhoogte TUB-PUMP-S

* Onderbouwelement te gebruiken naar gelang de inbouw situatie

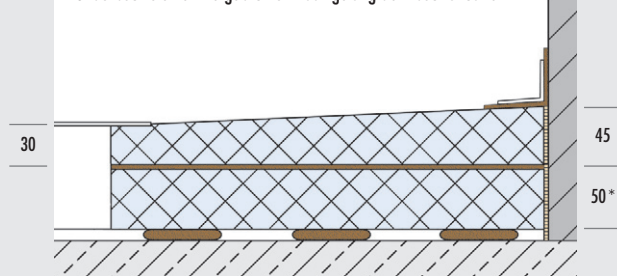

Opgelet: Maten in mm. Maten zijn zonder lijmband en tegels.

■ PRODUCTGEGEVENS – LUX ELEMENTS®-TUB-PUMP

Verpakkingsgegevens zie p. 163 · Onlinecalculator zie p. 7 · * volgens de norm DIN 18534

TUB-PUMP-S, douchebodemelement van hardschuim, vierkant of rechthoekig, met ingebouwde en afgedichte afvoerpomp, incl. 2 onderbouwelementen, afdekking van roestvrij staal, afdekking aan de achterkant betegelbaar.

ARTIKEL-NUMMER	ARTIKELBENAMING / ARTIKELBESCHRIJVING	AFMETINGEN LENGTE x BREEDTE x HOOGTE	EENHEID	PRIJS/EENHEID €
----------------	---------------------------------------	--------------------------------------	---------	-----------------

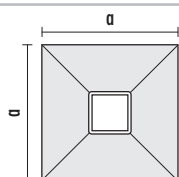

TUB-PUMP-S MQ 900:
a = 900 mm
TUB-PUMP-S MQ 1200:
a = 1200 mm

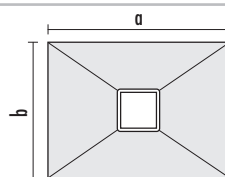

TUB-PUMP-S MR 1200/900:
a = 1200 mm; b = 900 mm
TUB-PUMP-S MR 1400/900:
a = 1400 mm; b = 900 mm

	LTUBE19205	TUB-PUMP-S MQ 900* , douchebodemelement van hardschuim, met ingebouwde en afgedichte afvoerpomp, vierkant, opbouwhoogte 95 mm (45+50 mm) zonder lijmlagen, incl. 2 onderbouwelementen (hoogte 50 mm en 30 mm, te gebruiken naar gelang de inbouwsituatie)	900 x 900 x 30/45 mm	Set	
	LTUBE19206	TUB-PUMP-S MQ 1200* , douchebodemelement van hardschuim, met ingebouwde en afgedichte afvoerpomp, vierkant, opbouwhoogte 95 mm (45+50 mm) zonder lijmlagen, incl. 2 onderbouwelementen (hoogte 50 mm en 30 mm, te gebruiken naar gelang de inbouwsituatie)	1200 x 1200 x 30/45 mm	Set	
	LTUBE19207	TUB-PUMP-S MR 1200/900* , douchebodemelement van hardschuim, met ingebouwde en afgedichte afvoerpomp, rechthoekig, opbouwhoogte 95 mm (45+50 mm) zonder lijmlagen, incl. 2 onderbouwelementen (hoogte 50 mm en 30 mm, te gebruiken naar gelang de inbouwsituatie)	1200 x 900 x 30/45 mm	Set	
	LTUBE19208	TUB-PUMP-S MR 1400/900* , douchebodemelement van hardschuim, met ingebouwde en afgedichte afvoerpomp, rechthoekig, opbouwhoogte 95 mm (45+50 mm) zonder lijmlagen, incl. 2 onderbouwelementen (hoogte 50 mm en 30 mm, te gebruiken naar gelang de inbouwsituatie)	1400 x 900 x 30/45 mm	Set	



LUX ELEMENTS vervaardigt individueel maatwerk en speciale constructies voor TUB.

Hiertoe behoren maten, diktes, vormen, enz. die van het standaardprogramma afwijken. Meer info zie p. 5.



Meer informatie over TUB zie www.luxelements.com.

Gegevensbladen, montagehandleidingen, keuringsrapporten en bijkomende brochures onder "Downloads", video's onder "Praktijk" en op YouTube.



Doucheafvoerelementen met geïntegreerde wandafvoer

TUB-WALL

- Doucheafvoerelement met geïntegreerde wandafvoer, inclusief losse afdichtingsmanchet
- Met betegelbare afdekking van roestvrij staal voor een onopvallend design
- In de fabriek aangebracht afschot (3-zijdig of 1-zijdig)
- Afvoer capaciteit: 0,52 l/s
- Ook als vlakke variant met 1-zijdig afschot voor gebruik bij houten constructies

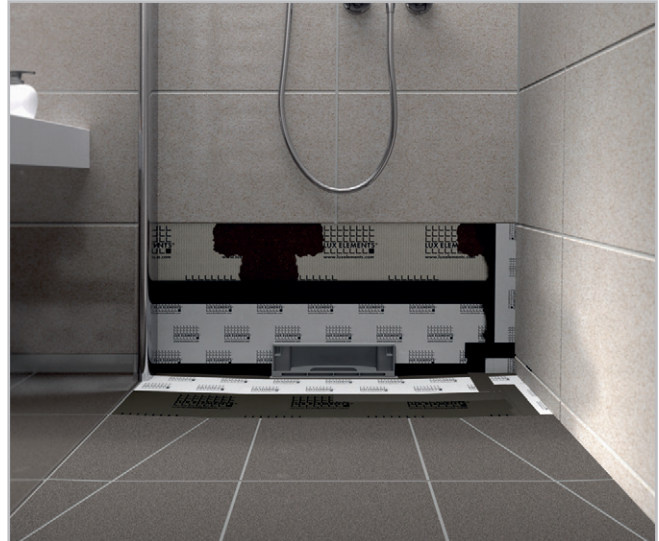

Afschotelementen voor TUB-WALL

TUB-LINE COMBI GK

- Gemakkelijk pas maken aan hoogste kant voor aanpassing aan de ruimtelijke situatie
- In de fabriek afgedicht en in de fabriek aangebracht afschot (3-zijdig of 1-zijdig)

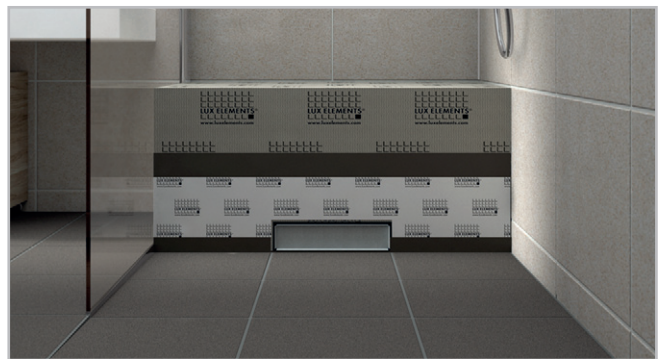

Toebehoren (optioneel)

- Passende zitbank: RELAX-BA-SOLO-G-W 900, zie p. 42

■ Design- en afschotvarianten

1-zijdig afschot – TUB-WALL RT 1 ...

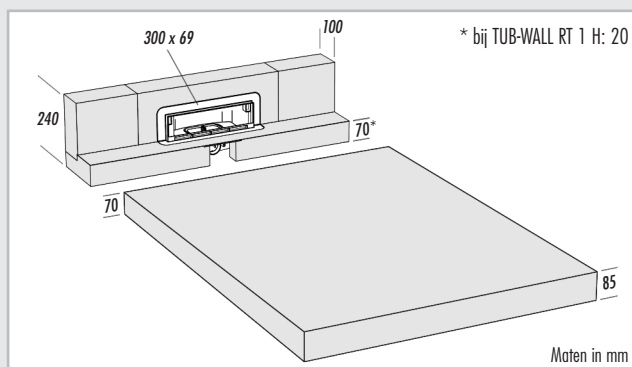

3-zijdig afschot – TUB-WALL RT 3 ..

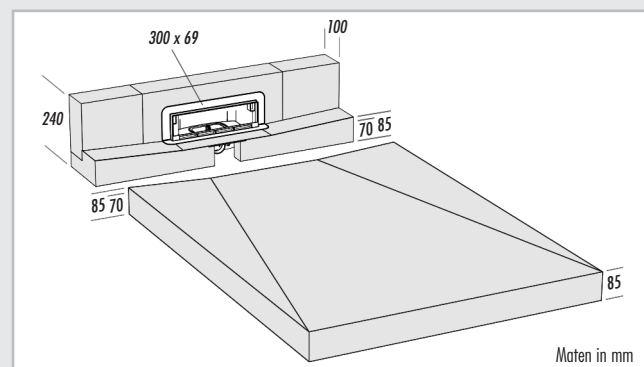

Doucheafvoerelement

TUB-WALL RT 1 900/200
200 x 900 x 70 mm

Passend afschotelement

+ TUB-LINE COMBI GK R1 1200/900
1200 x 900 x 70/85 mm

TUB-WALL RT 1 1200/200
200 x 1200 x 70 mm

+ TUB-LINE COMBI GK Q1 1200
1200 x 1200 x 70/85 mm

TUB-WALL RT 1 H 1200/200
200 x 1200 x 20 mm

Doucheafvoerelement

TUB-WALL RT 3 900/200
200 x 900 x 70/85 mm

Passend afschotelement



+ TUB-LINE COMBI GK R3 1200/900
1200 x 900 x 70/85 mm

TUB-WALL RT 3 1200/200
200 x 1200 x 70/85 mm

+ TUB-LINE COMBI GK Q3 1200
1200 x 1200 x 70/85 mm

■ PRODUCTGEGEVENS – LUX ELEMENTS®-TUB-WALL

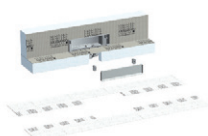
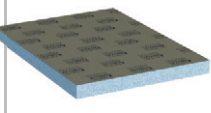
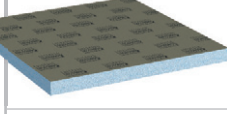
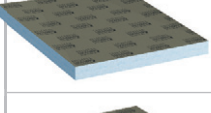
Verpakkingsgegevens zie p. 163 · Onlinecalculator zie p. 7 · * volgens de norm DIN 18534

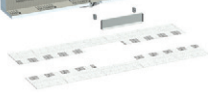
TUB-WALL, doucheafvoerelement van hardschuim, met ingebouwde wandafvoer, met betegelbare afdekking van roestvrij staal, met stankafsluiter.					
	ARTIKEL-NUMMER	ARTIKELBENAMING / ARTIKELBESCHRIJVING	AFMETINGEN LENGTE x BREEDE x HOOGTE	EENHEID	PRIJS/EENHEID €
	LTUBE9314	TUB-WALL RT 1 900/200* , doucheafvoerelement van hardschuim met ingebouwde wandafvoer en losse afdichtingsmanchet 370 x 1300 mm, met betegelbare afdekking van roestvrij staal, met 1-zijdig afschot	200 x 900 x 70 mm	Stuks	
	LTUBE9315	TUB-WALL RT 1 1200/200* , doucheafvoerelement van hardschuim, met ingebouwde wandafvoer en losse afdichtingsmanchet 370 x 1300 mm, met betegelbare afdekking van roestvrij staal, met 1-zijdig afschot	200 x 1200 x 70 mm	Stuks	
	LTUBE9307	TUB-LINE COMBI GK R1 1200/900* , afschotelement van hardschuim, afgedicht, met 1-zijdig afschot	1200 x 900 x 70/85 mm	Stuks	
	LTUBE9309	TUB-LINE COMBI GK Q1 1200* , afschotelement van hardschuim, afgedicht, met 1-zijdig afschot	1200 x 1200 x 70/85 mm	Stuks	
	LTUBE9310	TUB-WALL RT 3 900/200* , doucheafvoerelement van hardschuim, met ingebouwde wandafvoer en losse afdichtingsmanchet 370 x 1300 mm, met betegelbare afdekking van roestvrij staal, met 3-zijdig afschot	200 x 900 x 70/85 mm	Stuks	
	LTUBE9311	TUB-WALL RT 3 1200/200* , doucheafvoerelement van hardschuim, met ingebouwde wandafvoer en losse afdichtingsmanchet 370 x 1300 mm, met betegelbare afdekking van roestvrij staal, met 3-zijdig afschot	200 x 1200 x 70/85 mm	Stuks	
	LTUBE9312	TUB-LINE COMBI GK R3 1200/900* , afschotelement van hardschuim, afgedicht, met 3-zijdig afschot	1200 x 900 x 70/85 mm	Stuks	
	LTUBE9313	TUB-LINE COMBI GK Q3 1200* , afschotelement van hardschuim, afgedicht, met 3-zijdig afschot	1200 x 1200 x 70/85 mm	Stuks	
	LTUBE9319	TUB-WALL RT 1 H 1200/200* , doucheafvoerelement van hardschuim met ingebouwde wandafvoer, 1-zijdig afschot, met losse afdichtingsmanchet 370 x 1300 mm, voor toepassing op houten ondervloeren	200 x 1200 x 20 mm	Stuks	



LUX ELEMENTS vervaardigt individueel maatwerk en speciale constructies voor TUB.

Hiertoe behoren maten, diktes, vormen, enz. die van het standaardprogramma afwijken. Meer info zie p. 5.



Meer informatie over TUB zie www.luxelements.com.

Gegevensbladen, montagehandleidingen, keuringsrapporten en bijkomende brochures onder "Downloads", video's onder "Praktijk" en op YouTube.

LUX ELEMENTS – Systemen voor badkamers en wellness

Home Spa

Hier vindt u de standaardproducten van LUX ELEMENTS voor de Home Spa – thuis, in een hotel of als afgescheiden zone binnen een wellnesscomplex. De cabines en bouwpakketten voor douches worden overal gebruikt waar een familiale en vertrouwde sfeer gewenst is.



Home Spa – Inhoud

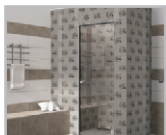

Prefab ruimteconstructies

Prefab ruimteconstructies – MODUL-CAB	108
---	-----



Douches

Ronde douche – RELAX-RD	112
Slakhuisvormige douche – RELAX-SD	114
Ruimte besparende hoekdouche – RELAX-RSE	116

Prefab ruimteconstructies

MODUL-CAB

- Vast bouwpakket voor cabines bestaande uit vloer-element, wanden, dak, zitbank, kozijn en glazen deur
- Verschillende vormen en groottes
- Complete montage-toebehoren als kit, afgestemd op de cabinemaat

Toebehoren (optioneel)

- Technische toebehoren, b.v. stoominlaat, installatie-paneel of inbouwdoos, zie FIX vanaf p. 128



■ MODUL-CAB – de constructie

Een bouwpakket voor een cabine van de MODUL-productgroep bestaat uit volgende componenten:

Dak (dakvorm FLAT)

Wandconstructie als bouwpakket

Vlak kozijn (DOOR-TZ F-S)

Glazen deur (DOOR-GT-F-TK)

Deurknop (DOOR-TK)

Zitbank (bankvorm SOLO)

Bodemelement met montageraam voor afvoer, in de fabriek afgedicht

Technische informatie over de verbindingen zie p. 123, afvoersystemen zie p. 66–69

b.v. MODUL-CAB-Q 1180

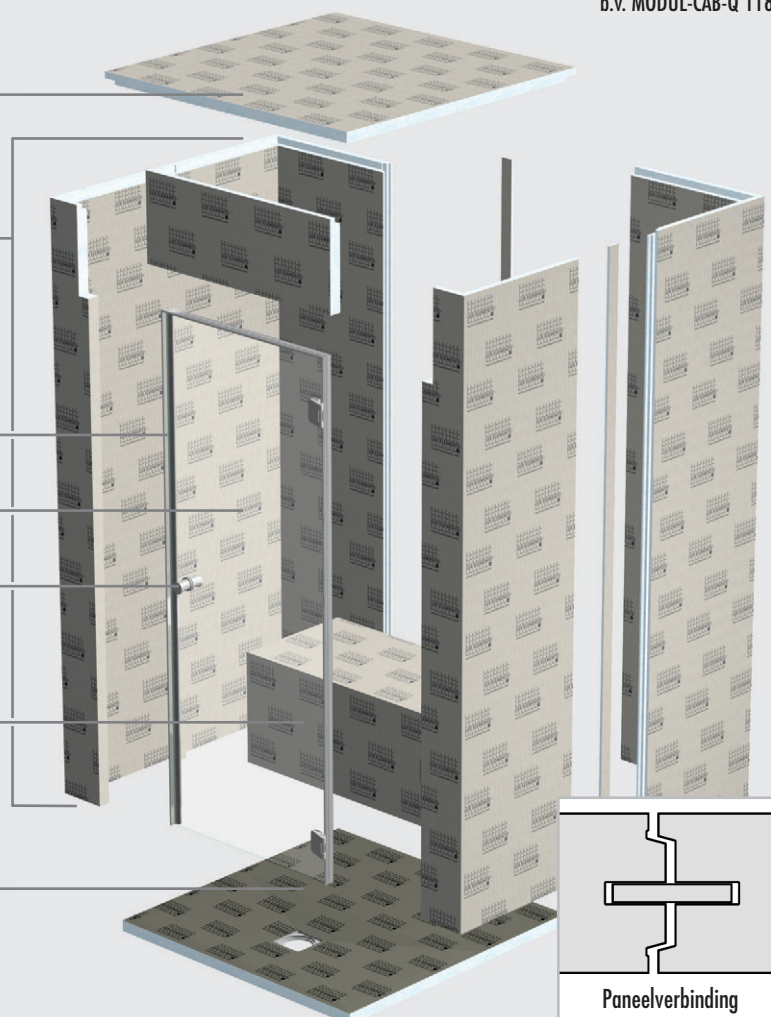

■ Designvarianten

MODUL-CAB-Q – vierkante cabine met een bank

Artikel	Afmetingen
MODUL-CAB-Q 1180	1180 x 1180 x 2390 mm
MODUL-CAB-Q 1450	1450 x 1450 x 2390 mm

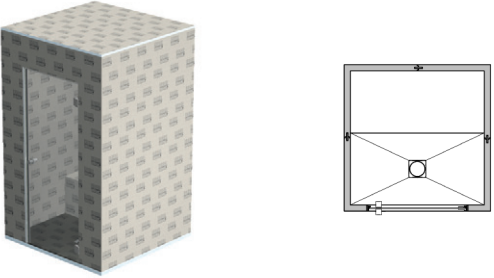

MODUL-CAB-F – 5-hoekige cabine met twee zitbanken

Artikel	Afmetingen
MODUL-CAB-F 1180	1180 x 1180 x 2390 mm
MODUL-CAB-F 1450	1450 x 1450 x 2390 mm

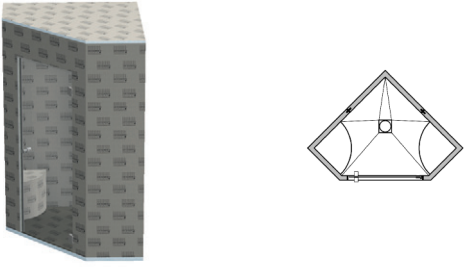

MODUL-CAB-R – rechthoekige cabine met een bank

Artikel	Afmetingen
MODUL-CAB-R 1800/900	1800 x 900 x 2390 mm
MODUL-CAB-R 1800/1180	1800 x 1180 x 2390 mm

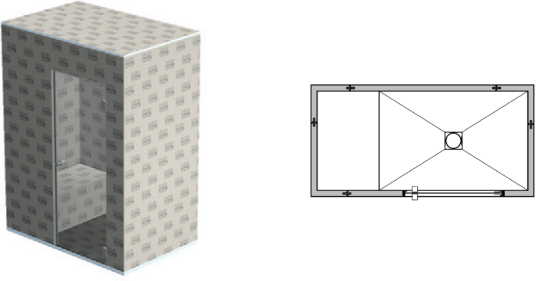

MODUL-CAB-R – rechteckige Kabine met twee banken

Artikel	Afmetingen
MODUL-CAB-R 2065/1180	2065 x 1180 x 2390 mm
MODUL-CAB-R 2370/1450	2370 x 1450 x 2390 mm

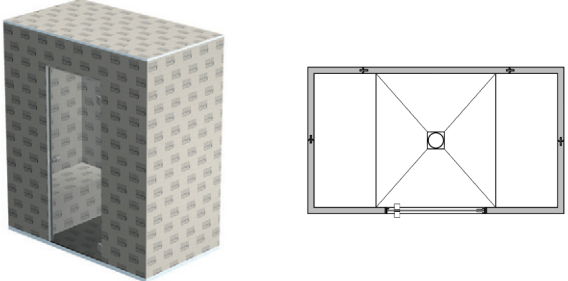

■ Toebehoren

MODUL-KIT-CAB 1

Montagekit voor wanden, vloeren, daken en zitbanken bij:

- MODUL-CAB-Q 1180
- MODUL-CAB-F 1180
- MODUL-CAB-Q 1450
- MODUL-CAB-F 1450
- MODUL-CAB-R 1800/900
- MODUL-CAB-R 1800/1180
- MODUL-CAB-R 2065/1180



MODUL-KIT-CAB 2

Montagekit voor wanden, vloeren, daken en zitbanken bij:

- MODUL-CAB-R 2370/1450



■ PRODUCTGEGEVENS – LUX ELEMENTS®-MODUL-CAB

MODUL-CAB, stoombadconstructie als bouwpakket.
Afvoer zie afvoersystemen (p. 66–69).

ARTIKEL-NUMMER	ARTIKELBENAMING / ARTIKELBESCHRIJVING	AFMETINGEN LENGTE x BREEDTE x HOOGTE	EENHEID	PRIJS/EENHEID €
----------------	---------------------------------------	--------------------------------------	---------	-----------------

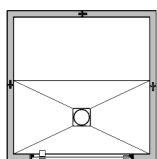

MODUL-CAB-Q – vierkante cabine

MODUL-CAB-Q 1180
MODUL-CAB-Q 1450

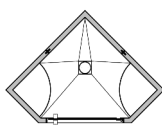

MODUL-CAB-F – 5-hoekige cabine

MODUL-CAB-F 1180
MODUL-CAB-F 1450

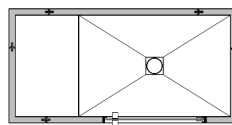



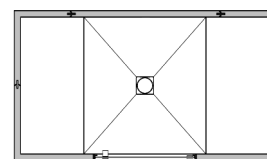

MODUL-CAB-R – rechthoekige cabine

MODUL-CAB-R 1800/900
MODUL-CAB-R 1800/1180



MODUL-CAB-R – rechthoekige cabine

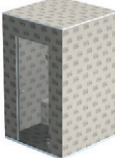

MODUL-CAB-R 2065/1180
MODUL-CAB-R 2370/1450

	LMODE202001	MODUL-CAB-Q 1180 , vierkante cabine als bouwpakket, wanddikte 50 mm, wandhoogte 2390 mm, dakvorm FLAT, DOOR-TZ-F S (vlak kozijn) met DOOR-GT-F-TK (glazen deur scharnieren links/rechts) en DOOR-TK (deurknop), met ingebouwd en afgedicht montageframe voor de afvoer 135 x 135 mm, bankvorm SOLO	1180 x 1180 x 2390 mm	Set	
	LMODE203001	MODUL-CAB-F 1180 , 5-hoekige cabine als bouwpakket, wanddikte 50 mm, wandhoogte 2390 mm, dakvorm FLAT, DOOR-TZ-F S (vlak kozijn) met DOOR-GT-F-TK (glazen deur scharnieren links/rechts) en DOOR-TK (deurknop), met ingebouwd en afgedicht montageframe voor de afvoer 135 x 135 mm, bankvorm SOLO kwart cirkel	1180 x 1180 x 2390 mm	Set	
	LMODE202002	MODUL-CAB-Q 1450 , vierkante cabine als bouwpakket, wanddikte 50 mm, wandhoogte 2390 mm, dakvorm FLAT, DOOR-TZ-F S (vlak kozijn) met DOOR-GT-F-TK (glazen deur scharnieren links/rechts) en DOOR-TK (deurknop), met ingebouwd en afgedicht montageframe voor de afvoer 135 x 135 mm, bankvorm SOLO	1450 x 1450 x 2390 mm	Set	
	LMODE203002	MODUL-CAB-F 1450 , 5-hoekige cabine als bouwpakket, wanddikte 50 mm, wandhoogte 2390 mm, dakvorm FLAT, DOOR-TZ-F S (vlak kozijn) met DOOR-GT-F-TK (glazen deur scharnieren links/rechts) en DOOR-TK (deurknop), met ingebouwd en afgedicht montageframe voor de afvoer 135 x 135 mm, bankvorm SOLO kwart cirkel	1450 x 1450 x 2390 mm	Set	
	LMODE201001	MODUL-CAB-R 1800/900 , rechthoekige cabine als bouwpakket, wanddikte 50 mm, wandhoogte 2390 mm, dakvorm FLAT, DOOR-TZ-F S (vlak kozijn) met DOOR-GT-F-TK (glazen deur scharnieren links/rechts) en DOOR-TK (deurknop), met ingebouwd en afgedicht montageframe voor de afvoer 135 x 135 mm, bankvorm SOLO	1800 x 900 x 2390 mm	Set	
	LMODE201002	MODUL-CAB-R 1800/1180 , rechthoekige cabine als bouwpakket, wanddikte 50 mm, wandhoogte 2390 mm, dakvorm FLAT, DOOR-TZ-F S (vlak kozijn) met DOOR-GT-F-TK (glazen deur scharnieren links/rechts) en DOOR-TK (deurknop), met ingebouwd en afgedicht montageframe voor de afvoer 135 x 135 mm, bankvorm SOLO	1800 x 1180 x 2390 mm	Set	

Vervolg op p. 111

■ PRODUCTGEGEVENS – LUX ELEMENTS®-MODUL-CAB

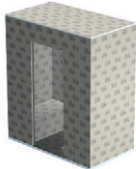
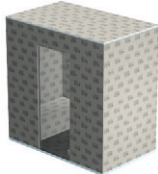
Verpakkingsgegevens op aanvraag · Online-Kalkulator zie p. 7

	ARTIKEL-NUMMER	ARTIKELBENAMING / ARTIKELBESCHRIJVING	AFMETINGEN LENGTE x BREEDTE x HOOGTE	EENHEID	PRIJS/ EENHEID €
	LMODE201003	MODUL-CAB-R 2065/1180 , rechthoekige cabine als bouwpakket, wanddikte 50 mm, wandhoogte 2390 mm, dakvorm FLAT, DOOR-TZ-F S (vlak kozijn) met DOOR-GT-F-TK (glazen deur scharnieren links/rechts) en DOOR-TK (deurknop), met ingebouwd en afgedicht montageframe voor de afvoer 135 x 135 mm, 2x bankvorm SOLO	2065 x 1180 x 2390 mm	Set	
	LMODE201004	MODUL-CAB-R 2370/1450 , rechthoekige cabine als bouwpakket, wanddikte 50 mm, wandhoogte 2390 mm, dakvorm FLAT, DOOR-TZ-F S (vlak kozijn) met DOOR-GT-F-TK (glazen deur scharnieren links/rechts) en DOOR-TK (deurknop), met ingebouwd en afgedicht montageframe voor de afvoer 135 x 135 mm, 2x bankvorm SOLO	2370 x 1450 x 2390 mm	Set	
	LMODE204001	MODUL-KIT-CAB 1 , montagekit voor wanden, vloeren, daken en zitbanken bij MODUL-CAB-Q 1180, -F 1180, -Q 1450, -F 1450, -R 1800/900, -R 1800/1180, -R 2065/1180: 10 stuks FIX-SD 80, 30 kg COL-AK, 6 patronen COL-MK, 60 m ARM-100 SK, 3,5 kg DRY-ASK, 4 st. DRY-DBIE, 5 m DRY-DB, 10 spieën van hardhout, 10 montageklemmen		Kit	
	LMODE204002	MODUL-KIT-CAB 2 , montagekit voor wanden, vloeren, daken en zitbanken bij MODUL-CAB-R 2370/1450: 10 stuks FIX-SD 80, 30 kg COL-AK, 12 patronen COL-MK, 90 m ARM-100 SK, 3,5 kg DRY-ASK, 4 st. DRY-DBIE, 10 m DRY-DB, 10 spieën van hardhout, 10 montageklemmen		Kit	



Meer informatie over MODUL zie www.luxelements.com.

Gegevensbladen, montagehandleidingen, keuringsrapporten en bijkomende brochures onder "Downloads", video's onder "Praktijk" en op YouTube.

LUX ELEMENTS®-RELAX-BORD 50

Afdichting volgens norm voor zwaar belaste ruimte conform DIN 18534, deel 6



LUX ELEMENTS®-RELAX-RDW /-PA

Ondergrond volgens norm zonder verdere afdichting voor private douchezone conform DIN 18534



Ronde douche

RELAX-RD

- Bouwpakket voor ronde douche (vloer, wanden, plafond)
- In de fabriek afgedicht douchebodemelement met in de fabriek aangebracht afschot en montageraam voor de afvoer
- Douchescheidingswandelementen in 3 segmenten met stabiele verbinding

Toebehoren (optioneel)

- Achteraan afgerond paneel voor de opname van de kraan RELAX-PA
- Afsluitelement voor kanten DECO-AE, zie p. 46
- Montagekits voor bouwpakket met of zonder douchebodem



	Afmetingen	∅
RELAX-DRD – Plafondelement van hardschuim FLAT voor RELAX-RDW		
Dikte	40 mm	1240 mm
RELAX-RDW – Douchescheidingswandelement van hardschuim als bouwpakket in 3 segmenten		
Totale hoogte	2500 mm	
Materialsterkte	80 mm	
Buitendiameter	1240 mm	
Binnendiameter	1080 mm	
Ingangsbreedte (zonder afsluitelement)	ca. 560 mm	
Ingangsbreedte (met afsluitelement)	ca. 405 mm	
Vlaktemaat binnen	7,41 m ²	
Vlaktemaat buiten	8,05 m ²	
DECO-AE – Afsluitelement van hardschuim, zie p. 46		
Lengte	2500 mm	120 mm
RELAX-BORD 50 – Douchebodemelement van hardschuim passend voor RELAX-RDW		
Dikte	30/45 mm	1240 mm
Vlaktemaat vloer	0,92 m ²	
RELAX-UBORD 50 – Onderbouwelement voor RELAX-BORD 50		
Dikte	55 mm	1240 mm

Aanwijzing voor de montage van de douchedeur: Als de montage van een douchedeur is voorzien, kan er een inzetstuk uit harde kunststof FIX-PRO-MAK (zie pagina 16) voor de opname van de deurbevestiging in de fabriek worden voorgemonteerd volgens maataanduiding.

■ Bouwpakket ronde douche RELAX-RD

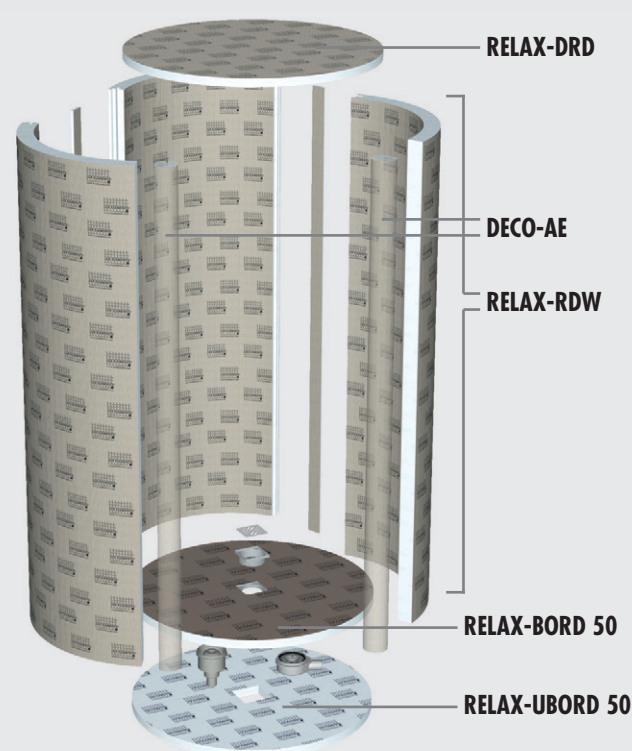

Afvoersystemen zie p. 66–69

■ PRODUCTGEGEVENS – LUX ELEMENTS®-RELAX-RD

Verpakkingsgegevens zie p. 164 · * volgens de norm DIN 18534

ARTIKEL-NUMMER	ARTIKELBENAMING / ARTIKELBESCHRIJVING	AFMETINGEN LENGTE x BREEDE x HOOGTE	EENHEID	PRIJS/EENHEID €
----------------	---------------------------------------	-------------------------------------	---------	-----------------

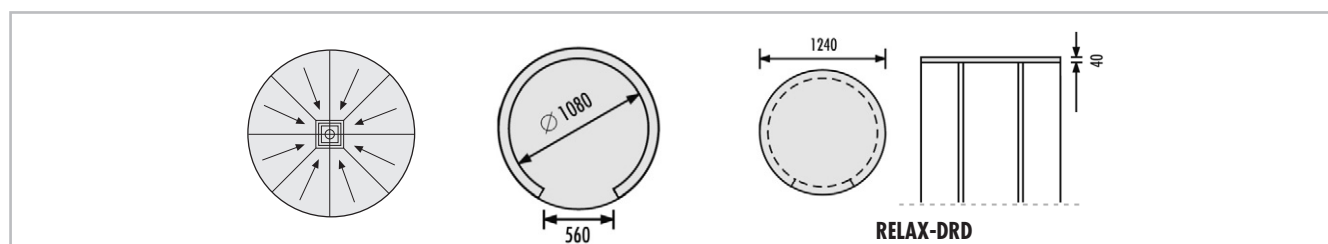

	LREL4001	RELAX-BORD 50* , douchebodemelement van hardschuim met ingebouwd en afgedicht montageraam voor afvoer 135 x 135 mm in het midden, voor ronde RELAX-RDW, afvoer zie afvoersystemen (p. 66–69)	∅ 1240 x 30/45 mm	Stuks	
	LREL4002	RELAX-UBORD 50 , onderbouwelement voor RELAX-BORD 50, rond	∅ 1240 x 55 mm	Stuks	
	LREL4000	RELAX-RDW* , douchescheidingswandelement van hardschuim, geschikt voor RELAX-BORD 50, rond, wanddikte 80 mm, als bouwkit in 3 segmenten	Binnendiameter: 1080 mm; Hoogte: 2500 mm	Set	
	LREL4005	RELAX-PA* , paneel, aan de achterkant gerond met ingewerkte FIX-PRO-MAK-strepen voor de bevestiging van glijstang en accessoires	2500 x 350 x 34/5 mm	Stuks	
	LREL4003	RELAX-DRD , plafondelement van hardschuim FLAT voor RELAX-RD	∅ 1240 mm x 40 mm	Stuks	
	LDECE3003	DECO-AE , afsluitelement voor kanten	∅ 120 mm, lengte 2500 mm	Stuks	
	LREL4006	RELAX-KIT RDM , montagekit voor RELAX-RD met RELAX-BORD 50: 10 m ARM-100 SK, 4 patronen COL-MK, 5 x 5 kg COL-AK		Kit	
	LREL4007	RELAX-KIT RDO , montagekit voor RELAX-RD zonder bodem: 10 m ARM-100 SK, 3 patronen COL-MK, 3 x 5 kg COL-AK		Kit	

+ LUX ELEMENTS vervaardigt individueel maatwerk en speciale constructies voor RELAX.
PLUS Hiertoe behoren maten, diktes, vormen, enz. die van het standaardprogramma afwijken. Meer info zie p. 5.

+ Meer informatie over RELAX zie www.luxelements.com.
 Gegevensbladen, montagehandleidingen, keuringsrapporten en bijkomende brochures onder "Downloads", video's onder "Praktijk" en op YouTube.

LUX ELEMENTS®-RELAX-BOSD 50 L/R

Afdichting volgens norm voor zwaar belaste ruimte conform DIN 18534, deel 6



LUX ELEMENTS®-RELAX-SDW /-PA

Ondergrond volgens norm zonder verdere afdichting voor private douchezone conform DIN 18534



Slakhuisvormige douche

RELAX-SD

- Bouwpakket voor slakhuisvormige douche (vloer, wanden, plafond)
- In de fabriek afgedicht douchebodemelement met in de fabriek aangebracht afschot en montageraam voor de afvoer
- Douchescheidingswandelementen in 6 segmenten met stabiele verbinding

Toebehoren (optioneel)

- Achteraan afgerond paneel voor de opname van de kraan RELAX-PA
- Afsluitelement voor kanten DECO-AE, zie p. 46
- Montagekits voor bouwpakket met of zonder douchebodem



	Afmetingen	Ø
RELAX-DSD – Plafondelement van hardschuim FLAT voor RELAX-SDW		
Dikte	40 mm	
RELAX-SDW – Douchescheidingswandelement van hardschuim als bouwpakket in 6 segmenten		
Totale hoogte	2500 mm	
Totale breedte	1965 mm	
Totale diepte	1440 mm	
Breedte/binnen	1805 mm	
Diepte/binnen	1280 mm	
Ingangsbreedte	ca. 636 mm	
Materialsterkte	80 mm	
Vlaktemaat binnen	11,79 m ²	
Vlaktemaat buiten	12,64 m ²	
DECO-AE – Afsluitelement van hardschuim, zie p. 46		
Lengte	2500 mm	120 mm
RELAX-BOSD 50 L/R – Douchebodemelement van hardschuim passend voor RELAX-RSW		
Dikte	30/45 mm	
Vlaktemaat vloer	1,71 m ²	
RELAX-UBOSD 50 L/R – Onderbouwelement voor RELAX-BOSD 50 L/R		
Dikte	55 mm	

■ Bouwpakket slakhuisvormige douche RELAX-SD

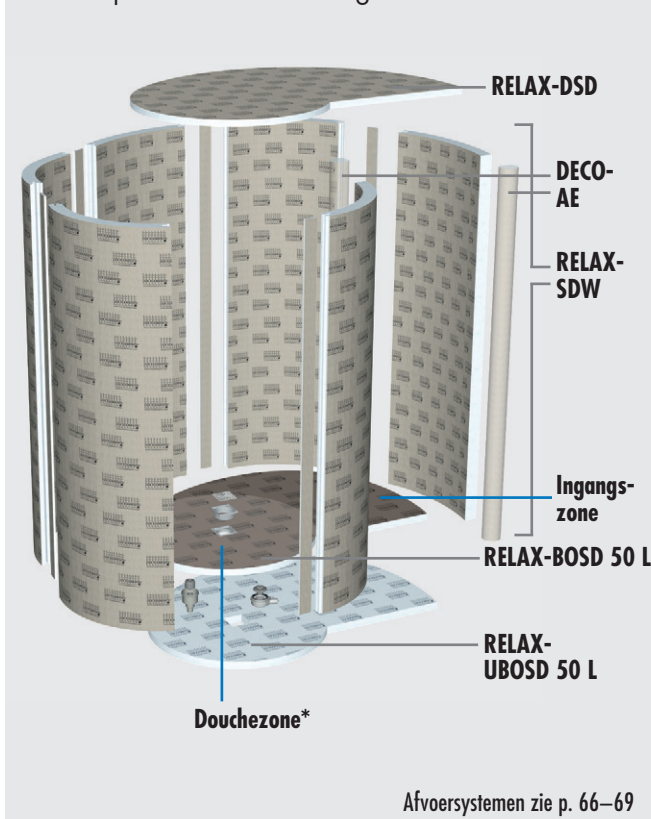

Afvoersystemen zie p. 66–69

*Opgelet: De badmonturen dienen in de douchezone aangebracht te worden.

■ PRODUCTGEGEVENS – LUX ELEMENTS®-RELAX-SD

Verpakkingsgegevens zie p. 164 · * volgens de norm DIN 18534

ARTIKEL-NUMMER	ARTIKELBENAMING / ARTIKELBESCHRIJVING	AFMETINGEN LENGTE x BREEDE x HOOGTE	EENHEID	PRIJS/EENHEID €
----------------	---------------------------------------	-------------------------------------	---------	-----------------

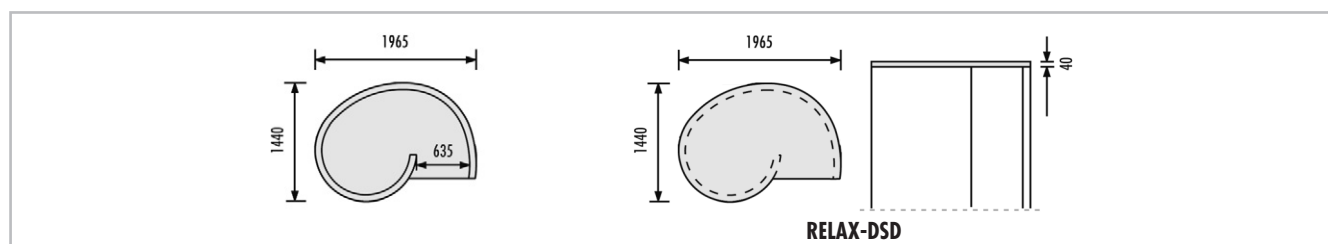

	LREL5001	RELAX-BOSD 50 L* , douchebodemelement van hardschuim, vlaktemaat vloer 1,71 m ² , met ingebouwd en afgedicht montageraam voor afvoer 135 x 135 mm, linksdraaiend, voor slakhuisvormige douche RELAX-SDW, afvoer zie afvoersystemen (p. 66–69)	1965 x 1440 x 30/45 mm	Stuks	
	LREL5002	RELAX-UBOSD 50 L , onderbouwelement voor RELAX-BOSD 50 L, linksdraaiend	1965 x 1440 x 55 mm	Stuks	
	LREL5003	RELAX-BOSD 50 R* , douchebodemelement van hardschuim, vlaktemaat vloer 1,71 m ² , met ingebouwd en afgedicht montageraam voor afvoer 135 x 135 mm, rechtsdraaiend, voor slakhuisvormige douche RELAX-SDW, afvoer zie afvoersystemen (p. 66–69)	1965 x 1440 x 30/45 mm	Stuks	
	LREL5004	RELAX-UBOSD 50 R , onderbouwelement voor RELAX-BOSD 50 R, rechtsdraaiend	1965 x 1440 x 55 mm	Stuks	
	LREL5000	RELAX-SDW* , douchescheidingswandelement van hardschuim, geschikt voor RELAX-BOSD 50 L en R, slakhuisvormig, wanddikte 80 mm, als bouwkit in 6 segmenten	2500 mm hoog	Set	
	LREL4005	RELAX-PA* , paneel, aan de achterkant gerond met ingewerkte FIX-PRO-MAK-strepen voor de bevestiging van glijstang en accessoires	2500 x 350 x 34/5 mm	Stuks	
	LREL5005	RELAX-DSD , plafondelement van hardschuim FLAT voor RELAX-SD	Hoogte: 40 mm	Stuks	
	LDECE3003	DECO-AE , afsluitelement voor kanten	∅ 120 mm, lengte 2500 mm	Stuks	
	LREL5008	RELAX-KIT SDM , montagekit voor RELAX-SD met RELAX-BOSD 50: 30 m ARM-100 SK, 8 patronen COL-MK, 2 x 25 kg COL-AK		Kit	
	LREL5009	RELAX-KIT SDO , montagekit voor RELAX-SD zonder bodem: 30 m ARM-100 SK, 5 patronen COL-MK, 4 x 5 kg COL-AK		Kit	

LUX ELEMENTS vervaardigt individueel maatwerk en speciale constructies voor RELAX. Hiertoe behoren maten, diktes, vormen, enz. die van het standaardprogramma afwijken. Meer info zie p. 5.

Meer informatie over RELAX zie www.luxelements.com. Gegevensbladen, montagehandleidingen, keuringsrapporten en bijkomende brochures onder "Downloads", video's onder "Praktijk" en op YouTube.

LUX ELEMENTS®-RELAX-BORSE 50 L/R

Afdichting volgens norm voor zwaar belaste ruimte conform DIN 18534, deel 6



LUX ELEMENTS®-RELAX-RSE-H/-A

Ondergrond volgens norm zonder verdere afdichting voor private douchezone conform DIN 18534



Ruimte besparende hoekdouche

RELAX-RSE

- Bouwpakket voor hoekdouche met 2 verplaatste wanden (vloer, wand)
- In de fabriek afgedicht douchebodemelement met in de fabriek aangebracht afschot en montageraam voor de afvoer
- Douchescheidingswandelementen hoog/hoog of hoog/halfhoog + planchet

Toebehoren (optioneel)

- Afsluitelement voor kanten DECO-AE, zie p. 46
- Montagekits voor bouwpakket met of zonder douchebodem



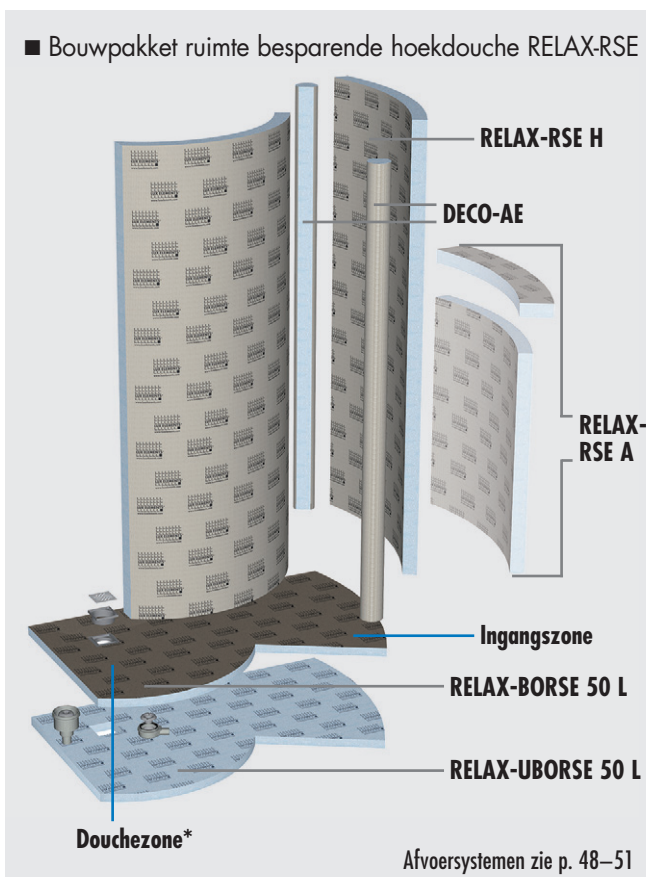

	Afmetingen RSE H	Afmetingen RSE A
RELAX-RSE – 2 douchescheidingswandelementen van hardschuim als bouwpakket RSE H: 2 douchescheidingswandelementen van hardschuim (elk 2500 mm hoog) / RSE A: douchescheidingswandelementen van hardschuim (2500 mm, 1200 mm + planchet)		
Totale hoogte	2500 mm	2500 mm
Totale breedte	1850 mm	
Totale breedte wanden		1850 mm
Totale breedte incl. planchet		1950 mm
Totale diepte	1130 mm	1130 mm
Breedte/binnen	1770 mm	1770 mm
Diepte/binnen	1050 mm	1050 mm
Ingangsbreedte	640 mm	640 mm
Materialsterkte	80 mm	80 mm
Vlaktemaat binnen	6,12 m ²	4,54 m ²
Vlaktemaat buiten	6,02 m ²	4,60 m ²
	Afmetingen	Ø
DECO-AE – afsluitelement voor kanten, zie p. 46, bij benutting van het planchet is het gebruik van DECO-AE op de halfhoge kant niet mogelijk		
Lengte	2500 mm	120 mm
RELAX-BORSE 50 L/R – douchebodemelement van hardschuim passend voor RELAX-RSE H en RELAX-RSE A		
Dikte	30/45 mm	
Vlaktemaat vloer	1,83 m ²	
RELAX-UBORSE 50 L/R – Onderbouwelement voor RELAX-BORSE 50 L/R		
Dikte	55 mm	



*Opgelet: De badmonturen dienen in de douchezone aangebracht te worden.

■ PRODUCTGEGEVENS – LUX ELEMENTS®-RELAX-RSE

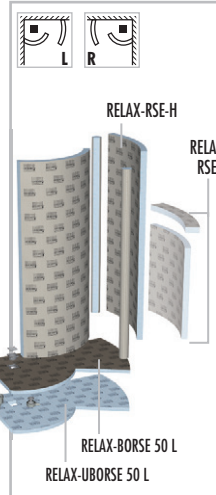
Verpakkingsgegevens zie p. 164 · * volgens de norm DIN 18534

ARTIKEL-NUMMER	ARTIKELBENAMING / ARTIKELBESCHRIJVING	AFMETINGEN LENGTE x BREEDE x HOOGTE	EENHEID	PRIJS/ EENHEID €	
					
	LREL6002	RELAX-BORSE 50 L* , douchebodemelement van hardschuim met ingebouwd en afgedicht montageraam voor afvoer 135 x 135 mm, linksdraaiend, voor ruimte besparende hoekdouche RELAX-RSE-H en RELAX-RSE-A, afvoer zie afvoersystemen (p. 66–69)	1850 x 1130 x 30/45 mm	Stuks	
	LREL6003	RELAX-UBORSE 50 L , onderbouwelement voor RELAX-BORSE 50 L, linksdraaiend	1850 x 1130 x 55 mm	Stuks	
	LREL6004	RELAX-BORSE 50 R* , douchebodemelement van hardschuim met ingebouwd en afgedicht montageraam voor afvoer 135 x 135 mm, rechtsdraaiend, voor ruimte besparende hoekdouche RELAX-RSE-H en RELAX-RSE-A, afvoer zie afvoersystemen (p. 66–69)	1850 x 1130 x 30/45 mm	Stuks	
	LREL6005	RELAX-UBORSE 50 R , onderbouwelement voor RELAX-BORSE 50 R, rechtsdraaiend	1850 x 1130 x 55 mm	Stuks	
	LREL6000	RELAX-RSE-H* , 2 douchescheidingswandelementen van hardschuim, elk 2500 mm hoog, passend voor RELAX-BORSE 50 L en R, wanddikte 80 mm, als bouw pakket	2500/2500 mm hoog, 80 mm dik	Set	
	LREL6001	RELAX-RSE-A* , 2 douchescheidingswandelementen van hardschuim, 1 x 2500 mm hoog, 1 x 1200 mm hoog plus planchet, passend voor RELAX-BORSE 50 L en R, wanddikte 80 mm, als bouw pakket	2500/1200 mm hoog, 80 mm dik	Set	
	LDECE3003	DECO-AE , afsluitelement voor kanten	∅ 120 mm, lengte 2500 mm	Stuks	
	LREL6006	RELAX-KIT RSEM , montagekit voor RELAX-RSE met RELAX-BORSE 50: 10 m ARM-100 SK, 4 patronen COL-MK, 30 kg COL-AK, 10 m DRY-DB, 1 stuk DRY-DBIE, 3,5 kg DRY-ASK		Kit	
	LREL6007	RELAX-KIT RSEO , montagekit voor RELAX-RSE zonder bodem: 10 m ARM-100 SK, 2 patronen COL-MK, 3 x 5 kg COL-AK		Kit	



LUX ELEMENTS vervaardigt individueel maatwerk en speciale constructies voor RELAX.

Hiertoe behoren maten, diktes, vormen, enz. die van het standaardprogramma afwijken. Meer info zie p. 5.



Meer informatie over RELAX zie www.luxelements.com.

Gegevensbladen, montagehandleidingen, keuringsrapporten en bijkomende brochures onder "Downloads", video's onder "Praktijk" en op YouTube.

LUX ELEMENTS – Systemen voor badkamers en wellness

Wellnesscomplexen

Hier vindt u producten van LUX ELEMENTS voor zowel private als openbare wellnesscomplexen.

Bij de planning van het project bestaan de volgende mogelijkheden:

- Kies de gewenste producten uit de beschikbare standaarddesigns en technische componenten, leg de afmetingen vast en combineer deze artikelen
- Plan uw individuele wellnesszone volledig vrij
- Combineer uw vrije planning met standaardproducten



Wellnesscomplexen – Inhoud

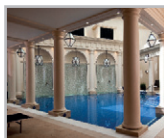

Voor elke behoefte het juiste – Wellnesscomplexen	120
Onze competentie voor uw project – Van de planning tot en met het object	121

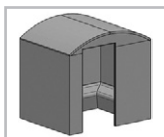

Individuele ruimteconstructies

Individuele ruimteconstructies – CONCEPT-ROOM	122
Wanden – CONCEPT-ROOM-WA	124
Aluminium deurkozijnen en glazen deuren – CONCEPT-DOOR	126
Glas- en profielconstructie – CONCEPT-DOOR-GF	126
Technische toebehoren – FIX	128
Bodem- en onderbouwelementen – CONCEPT-ROOM-BO en CONCEPT-ROOM-UBO	132
Daken – CONCEPT-ROOM-DA	134
Zitbanken – CONCEPT-BA	136
Verwarming – CONCEPT-EH/-WH	140
Verlichting – CONCEPT-LL	142
Geluid – CONCEPT-KSW	142

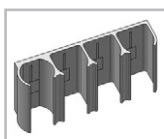

Douche-installaties

Douche-installaties – RELAX-PLUS SHOWER	144
---	-----

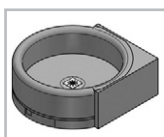

Voetbaden en pools

Pools – CONCEPT-BE PO	146
Poolinbouw – CONCEPT-BE PK	146
Trappen – CONCEPT-BE TR	146
Kinderplonsbaden – CONCEPT-BE KB	146
Dompelbaden – CONCEPT-BE TB	146
Goten / overlopgoten – CONCEPT-BE RI	146



Meubelen

Individuele rustbanken – RELAX-RL-PLUS	148
Massagetafels – RELAX-MT-PLUS	148
Voetbaden – RELAX-FB-PLUS	148
Bronnen – DECO-B-PLUS	148
Trap / platform – RELAX-TP PLUS	148
Scheidingswand – RELAX-TW PLUS	148
Hollatten – DECO-HK-PLUS	148
Ronde zuil, halve zuil, kwartzuil – DECO-PM R/H/V-PLUS	148
Rustbanken – RELAX-RL	150

Voor elke behoefte het juiste **Wellnesscomplexen**

Met hardschuimelementen kunnen complete wellness-complexen worden ingericht voor zowel privaat als openbaar gebruik. Uw ideeën kennen daarbij nauwelijks grenzen.

Wat de vormgeving betreft, biedt LUX ELEMENTS belangrijke voordelen voor de planner:

- Keuze tussen standaardproducten en individueel maatwerk of een combinatie van beide
- Ronde vormen en grote afmetingen dankzij flexibele productiemethodes
- Alle componenten uit één en dezelfde hand voor een harmonieus totaalbeeld
- Optimale ondergrond voor individuele vormgeving van het oppervlak met tegels of pleister
- Uitgebreide technische toebehoren en montagemateriaal
- Combineerbaar met glazen en metalen constructies

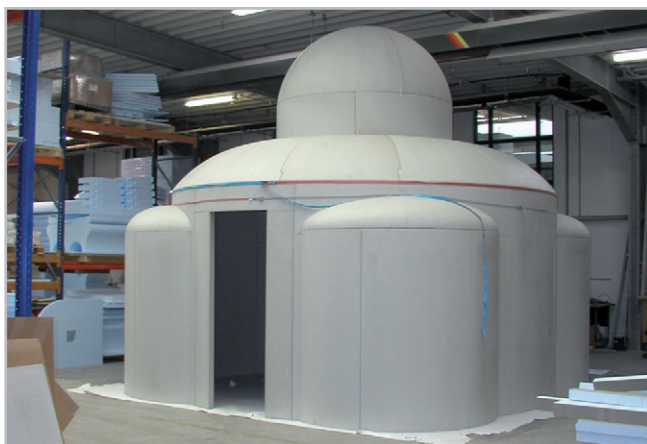
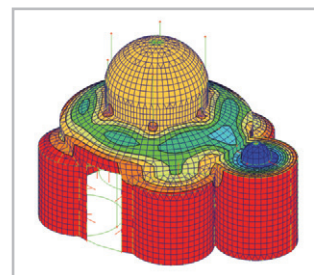
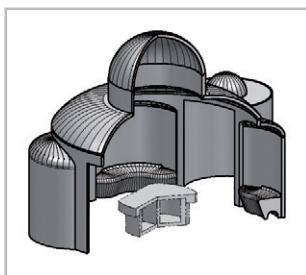

Onze competentie voor uw project Van de planning tot en met het object

Wij begeleiden de klant bij de planning van het project vanaf het begin:

- Idee, schets of gedetailleerde planning van de klant
- Hulp van LUX ELEMENTS bij detailvragen
- Vervaardigen van een technische vrijgavetekening met 3D-aanzicht bij LUX ELEMENTS
- Naar behoefte zorgt LUX ELEMENTS tevens voor een statische berekening
- Productie van de afzonderlijke bouwelementen exact volgens de planningsrichtlijnen
- Installatiewerken in de fabriek voor een kortere montagetijd
- Testopbouw bij LUX ELEMENTS en het nummeren van de bouwelementen
- Levering naar de bouwwerf in segmenten
- Snelle montage van de voorgeconfectioneerde bouwelementen door de verwerker

LUX ELEMENTS biedt:

- Hoge kwaliteit door controle van alle productieniveaus van schuimproductie tot snijden en coating in onze eigen fabriek
- Jarenlange ervaring op de internationale wellnessmarkt

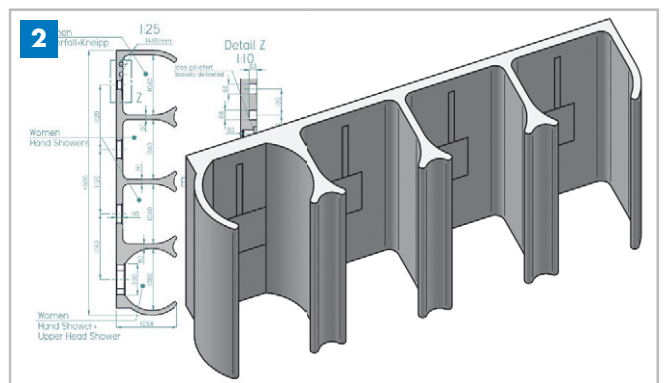

Individuele ruimteconstructies

CONCEPT-ROOM

- Vrij combineerbaar bouwpakket voor cabines bestaande uit bv. vloerelement, onderbouwelement, wanden, dak, zitbank, kozijn, glazen deur, afvoertechniek
- Passende verwarmingstechniek en verlichting
- Complete montagetoebehoren als kit, afgestemd op de cabinemaat
- Optioneel technische toebehoren, b.v. stoominlaat, installatiepaneel of inbouwdoos

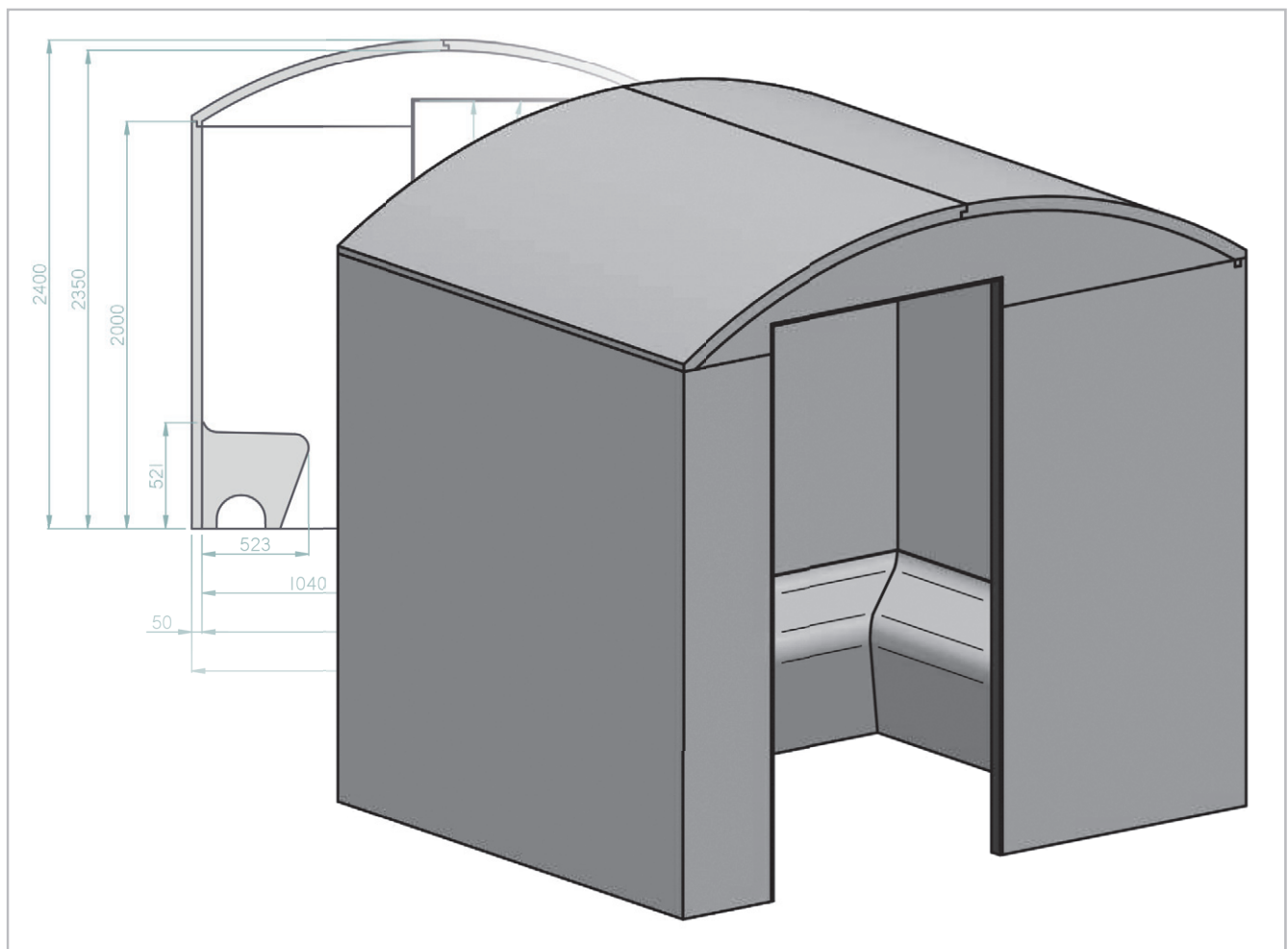

Technische informatie over verbindingen

De constructie van de verbindingen van de afzonderlijke bouwelementen biedt beslissende voordelen:

- Bijzonder stabiele paneelverbinding door messing-en-groef-principe
- Zelfnivellerende paneelverbinding door V-frezing
- Snelle en eenvoudige montage door een optimale pasnauwkeurigheid van de elementen
- Hoge productienauwkeurigheid door gebruik van de modernste snijtechnologieën
- Stabiele bevestigingsmogelijkheid voor het deurprofiel door FIX-PRO-MAK over de volledige paneelbreedte
- Flexibele wandhoogte: paneellengte tot 2500 mm, hogere wanden mogelijk door wandverhoging

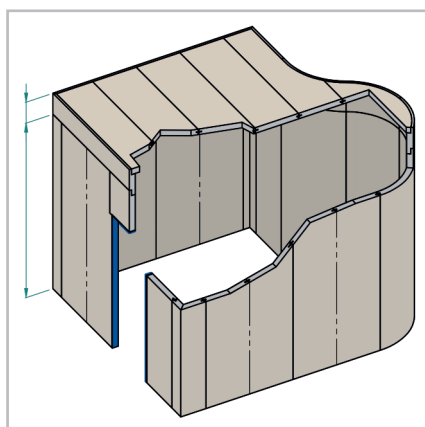

Flexibele wandhoogte: hogere wanden mogelijk door wandverhoging

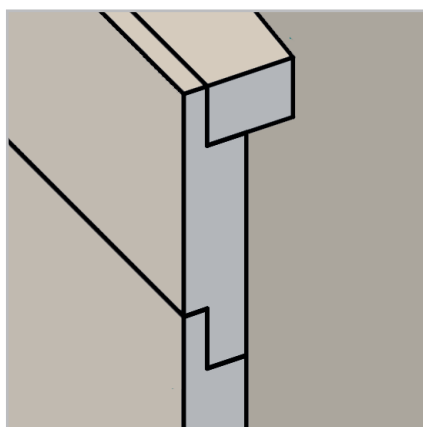

Wandverhoging en dakoplegging met trapspanning

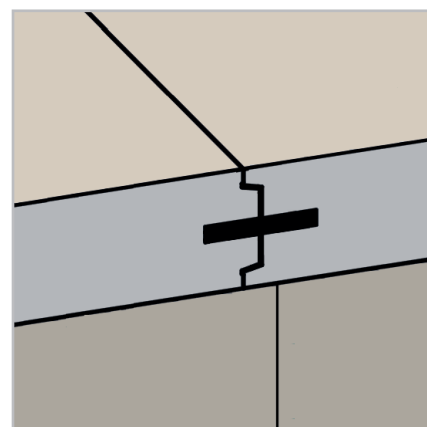

Paneelverbinding met groef en veer verbinding en V-inkeping

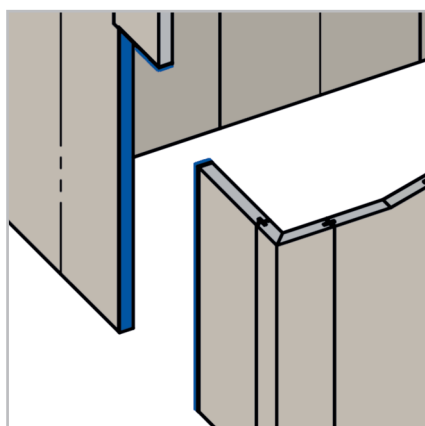

FIX-PRO-MAK 80 mm, rondom aan 3 zijden van de deuropening

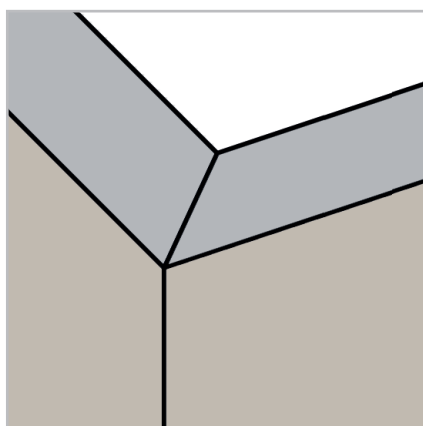

Hoeken verlijmd in de fabriek

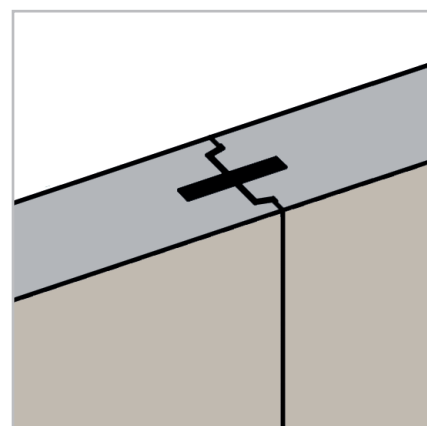

Paneelverbinding met groef en veer verbinding en V-inkeping

Rechte wanden

CONCEPT-ROOM-WA G

- Wanden van rechte hardschuimelementen voor vierkante of rechthoekige ruimtes
- Wanddikte 50 of 80 mm
- Optionele montagekits in verschillende varianten, afhankelijk van de grootte

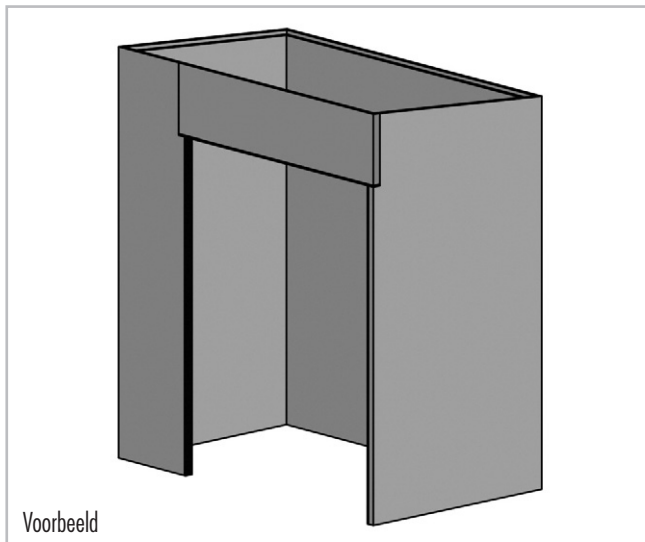

Rechte wanden gecombineerd met glazen montagestukken

CONCEPT-ROOM-WA GF

- Wanden van rechte hardschuimelementen voor vierkante of rechthoekige ruimtes, gecombineerd met glazen montagestukken
- Wanddikte 50 of 80 mm
- Optionele montagekits in verschillende varianten, afhankelijk van de grootte

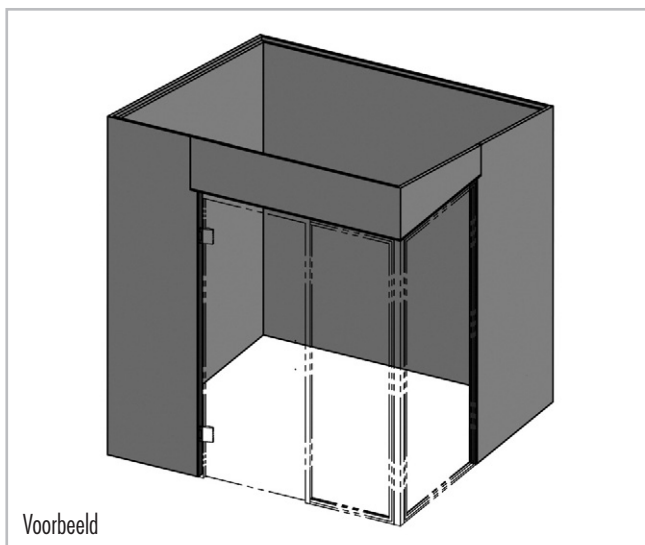

Wanden met een vrije vorm –



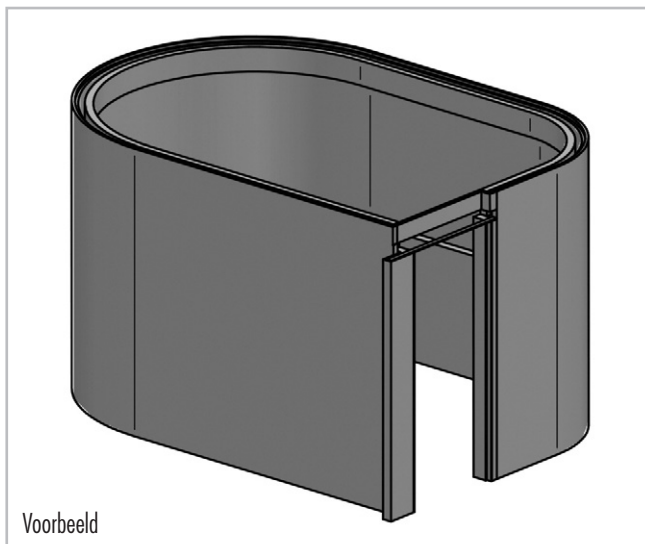

CONCEPT-ROOM-WA R

- Wanden van afgeronde of rechte hardschuimelementen voor alle ruimtelijke vormen
- Wanddikte 50 of 80 mm
- Gecombineerd met glazen inbouwdeuren
- Optionele montagekits in verschillende varianten, afhankelijk van de grootte

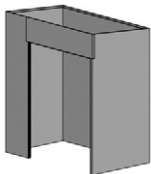
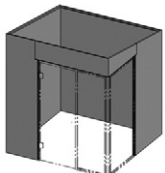
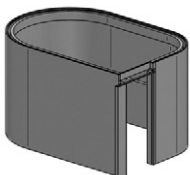

■ PRODUCTGEGEVENS – LUX ELEMENTS®-CONCEPT-ROOM-WA

Verpakkingsgegevens op aanvraag

	ARTIKEL-NUMMER	ARTIKELBENAMING / ARTIKELBESCHRIJVING	EENHEID	PRIJS/EENHEID €
	LCONWA50xxx.G	CONCEPT-ROOM-WA G.50 , wanden van rechte hardschuimelementen voor vierkante of rechthoekige ruimtes, wanddikte 50 mm	Stuks	
	LCONWA80xxx.G	CONCEPT-ROOM-WA G.80 , wanden van rechte hardschuimelementen voor vierkante of rechthoekige ruimtes, wanddikte 80 mm	Stuks	
	LCONWA50xxx.GF	CONCEPT-ROOM-WA GF.50 , wanden van rechte hardschuimelementen voor vierkante of rechthoekige ruimtes, gecombineerd met glazen inbouwdeelen, wanddikte 50 mm	Stuks	
	LCONWA80xxx.GF	CONCEPT-ROOM-WA GF.80 , wanden van rechte hardschuimelementen voor vierkante of rechthoekige ruimtes, gecombineerd met glazen inbouwdeelen, wanddikte 80 mm	Stuks	
	LCONWA50xxx.R	CONCEPT-ROOM-WA R.50 , wanden van afgeronde of rechte hardschuimelementen voor alle ruimtelijke vormen, wanddikte 50 mm	Stuks	
	LCONWA80xxx.R	CONCEPT-ROOM-WA R.80 , wanden van afgeronde of rechte hardschuimelementen voor alle ruimtelijke vormen, wanddikte 80 mm	Stuks	
	LCONKIT6001	CONCEPT-KIT-WA 1 , montagekit voor wanden, plafonds en zitbanken met een grondvlak tot ca. 4 m ² : 20 stuks FIX-SD 80, 40 kg COL-AK, 12 patronen COL-MK, 90 m ARM-100 SK, 15 houten wiggen, 15 lijmklemmen	Kit	
	LCONKIT6002	CONCEPT-KIT-WA 2 , montagekit voor wanden, plafonds en zitbanken met een grondvlak van ca. 4 m ² tot ca. 9 m ² : 40 stuks FIX-SD 80, 75 kg COL-AK, 18 patronen COL-MK, 120 m ARM-100 SK, 15 houten wiggen, 15 lijmklemmen	Kit	
	LCONKIT6201	CONCEPT-KIT-WA 3 , montagekit voor wanden, plafonds en zitbanken met een grondvlak van ca. 9 m ² tot ca. 14 m ² : 50 stuks FIX-SD 80, 95 kg COL-AK, 24 patronen COL-MK, 180 m ARM-100 SK, 15 houten wiggen, 15 lijmklemmen	Kit	

 Meer informatie over CONCEPT zie www.luxelements.com.

Gegevensbladen, montagehandleidingen, keuringsrapporten en bijkomende brochures onder "Downloads", video's onder "Praktijk" en op YouTube.

Aluminium deurkozijnen en glazen deuren **CONCEPT-DOOR**

Aluminium deurkozijnen – DOOR-TZ B/F

- Aluminium deurkozijnen op maat gemaakt, oppervlakte met optiek van roestvrij staal, geëloxeerd, met afsluit-techniek en scharnieren voor glazen deuren
- Blokprofiel of vlakprofiel (ook als standaardmaat)

Glazen deuren – CONCEPT-DOOR-GT

- Veiligheidsglas 8 mm op maat gemaakt of als standaardmaat
- Incl. boringen voor deurknop of deurgreep

Aluminium deurknop – CONCEPT-DOOR-TK

- in optiek roestvrij staal, geslepen

Deurgreep van roestvrij staal – CONCEPT-DOOR-GS

- mat geborsteld



Glas- en profielconstructie **CONCEPT-DOOR-GF**

Biedt individuele ruimteconstructies een maximum aan transparantie: Combinatie van profielkozijnen met blokkozijnen, incl. scharnieren voor glazen deuren en 8 mm dik enkellaags veiligheidsglas (ESG - veiligheidsglas)

Profielconstructie – CONCEPT-DOOR-GFZ

- Aluminium, oppervlakte met optiek van roestvrij staal geslepen, geëloxeerd

Lijstconstructie – CONCEPT-DOOR-GFR

- Aluminium, oppervlak met optiek van roestvrij staal geslepen, geëloxeerd, lijstprofiel voor raamopening



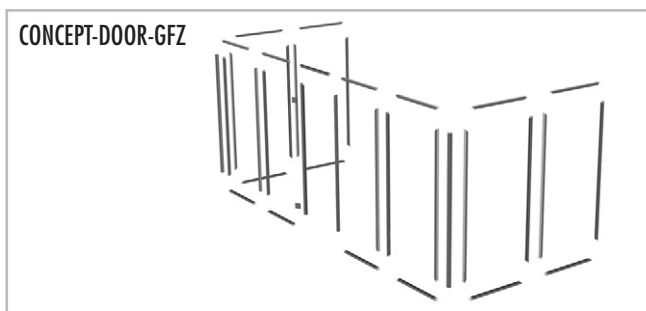

Glaselementen – CONCEPT-DOOR-GFG

- ESG 8 mm passend bij GFZ/GFR combinatie evt. incl. boorgaten voor greepstang/deurknop/deurscharnieren

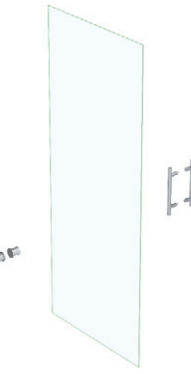
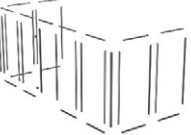

■ PRODUCTGEGEVENS – LUX ELEMENTS®-CONCEPT-DOOR

Verpakkingsgegevens op aanvraag

	ARTIKEL-NUMMER	ARTIKELBENAMING / ARTIKELBESCHRIJVING	AFMETINGEN BREEDTE x HOOGTE	EENHEID	PRIJS / EENHEID €
	LCONDOOR5001	CONCEPT-DOOR-TZ B , aluminium kozijn in 3 delen met latei, blokprofiel, oppervlakte met optiek roestvrij staal, geeloxeerd, met afsluittechniek en scharnieren voor glazen deuren	tot 1000, tot 2000 mm	Stuks	
	LCONDOOR5002	CONCEPT-DOOR-TZ F , aluminium kozijn in 3 delen met latei, vlakprofiel, oppervlakte met optiek roestvrij staal, geeloxeerd, met afsluittechniek en scharnieren voor glazen deuren	tot 1000, tot 2000 mm	Stuks	
	LCONDOOR5004	CONCEPT-DOOR-TZ F-S/R , aluminium kozijn met latei, vlakprofiel, oppervlak roestvrij staalachtig geslepen, geeloxeerd, met afsluittechniek en scharnieren voor glazen deur, uitvoering DIN rechts, standaardmaat	800 mm breed, 2000 mm hoog	Stuks	
	LCONDOOR5005	CONCEPT-DOOR-TZ F-S/L , aluminium kozijn met latei, vlakprofiel, oppervlak roestvrij staalachtig geslepen, geeloxeerd, met afsluittechniek en scharnieren voor glazen deur, uitvoering DIN links, standaardmaat	800 mm breed, 2000 mm hoog	Stuks	
	LCONDOOR5101	CONCEPT-DOOR-GT 800 , glazen deur veiligheidsglas 8 mm op maat gemaakt, incl. boringen voor deurknop of deurgreep	tot 800, tot 2000 mm	Stuks	
	LCONDOOR5102	CONCEPT-DOOR-GT 1000 , glazen deur veiligheidsglas 8 mm op maat gemaakt, incl. boringen voor deurknop of deurgreep	tot 1000, tot 2000 mm	Stuks	
	LCONDOOR5105	CONCEPT-DOOR-GT-F - TK , glazen deur veiligheidsglas 8 mm, standaardmaat , passend bij CONCEPT-DOOR-TZ F-S, incl. boringen voor deurknop	774 mm breed, 1980 mm hoog	Stuks	
	LCONDOOR5106	CONCEPT-DOOR-GT-F - GS , glazen deur veiligheidsglas 8 mm, standaardmaat , passend bij CONCEPT-DOOR-TZ F-S, incl. boringen voor deurgreep	774 mm breed, 1980 mm hoog	Stuks	
	LCONDOOR5010	CONCEPT-DOOR-TK , aluminium deurknop, in optiek roestvrij staal, geslepen	Ø 45 mm	Set	
	LCONDOOR5011	CONCEPT-DOOR-GS , deurgreep van roestvrij staal, mat geborsteld	Lengte 300 mm, Ø 20 mm	Set	
	LCONDOOR6001	CONCEPT-DOOR-GFZ , profielconstructie, aluminium, oppervlakte met optiek van roestvrij staal geslepen, geeloxeerd, bestaande uit: deurlijst (1000 x 2000 mm) uit blokkozijnprofiel (zichtbreedte 50 mm), vaststaand(e) zijde(e)(en) uit lijstprofiel (zichtbreedte 36 mm), deurscharnieren, met/zonder greepstang/deurknop, optioneel: vaststaand(e) zijde(e)(en), hoekprofiel 90° of 135°.	Vervaardiging op maat	Set	
	LCONDOOR6002	CONCEPT-DOOR-GFR , lijstconstructie, aluminium, oppervlak met optiek van roestvrij staal geslepen, geeloxeerd, lijstprofiel (zichtbreedte 36 mm) voor raamopening.	Vervaardiging op maat	Set	
	LCONDOOR6003	CONCEPT-DOOR-GFG , glaselementen ESG 8 mm passend bij GFZ/GFR combinatie evt. inclusief boorgaten voor greepstang/deurknop/deurscharnieren	Vervaardiging op maat	Set	

 Meer informatie over CONCEPT zie www.luxelements.com.

Gegevensbladen, montagehandleidingen, keuringsrapporten en bijkomende brochures onder "Downloads", video's onder "Praktijk" en op YouTube.



Technische toebehoren

FIX

Technische toebehoren voor de inrichting van een ruimteconstructie (zie p. 108/122) of douche:

Stoominlaat – FIX-DE

- Temperatuurbestendige draagplaat voor een stoominlaat
- Veilige doorvoer van een stoomleiding
- Voor uiteenlopende types fabrikanten
- In de fabriek geïntegreerd of los verkrijgbaar

Installatiepaneel – FIX-IPA

- Prefabelement voor de bevestiging van kranen
- In de fabriek geïntegreerd
- Ook met vooraf geïnstalleerd inbouwdeel iBox van Hansgrohe en het bijbehorende leidingwerk met aansluitingen

Uitsparing – FIX-TF

- Toeslagpost voor inbouwen en uitgefreesde uitsparingen

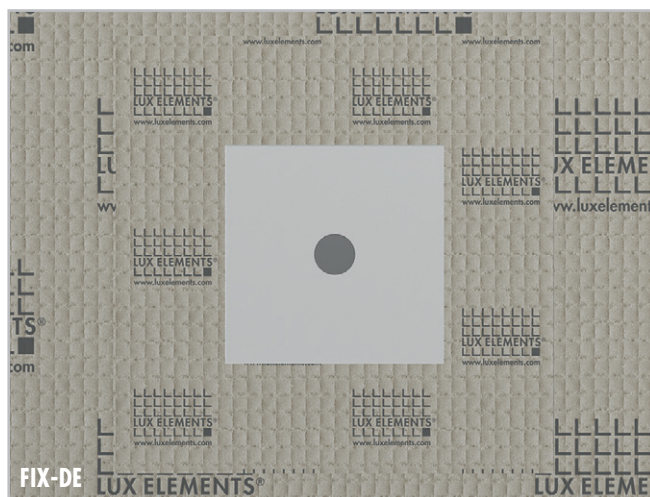

■ PRODUCTGEGEVENS – LUX ELEMENTS®-FIX

Verpakkingsgegevens zie p. 164 · * volgens de norm DIN 18534

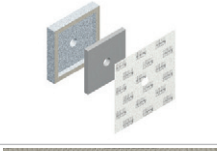
	ARTIKEL-NUMMER	ARTIKELBENAMING / ARTIKELBESCHRIJVING	AFMETINGEN LENGTE x BREEDTE x HOOGTE	EENHEID	PRIJS / EENHEID €
	LFIXZ3010	FIX-DE-TI 28 , draagplaat 150 x 150 x 30 mm met boorgat van 28 mm voor een stoominlaat, geïntegreerd in een stoombadconstructie, incl. afdichtingsmanchet 400 x 400 mm		Toeslag	
	LFIXZ3011	FIX-DE-TE 28 , draagplaat 150 x 150 x 30 mm met boorgat van 28 mm voor een stoominlaat, in een hardschuimelement 300 x 300 mm, incl. afdichtingsmanchet 400 x 400 mm, enkel	300 x 300 x 50 mm	Stuks	
	LFIXZ3020	FIX-DE TI 45 , draagplaat 250 x 250 x 30 mm met boorgat van 45 mm voor een stoominlaat, geïntegreerd in een stoombadconstructie, incl. afdichtingsmanchet 400 x 400 mm		Toeslag	
	LFIXZ3021	FIX-DE-TE 45 , draagplaat 250 x 250 x 30 mm met boorgat van 45 mm voor een stoominlaat, in een hardschuimelement 300 x 300 mm, incl. afdichtingsmanchet 400 x 400 mm, enkel	300 x 300 x 50 mm	Stuks	
	LFIXZ3000	FIX-DE-TI 110 , draagplaat 260 x 260 x 8 mm (aan de voor- en achterkant) met boorgat van 110 mm voor een stoominlaat, incl. isolatiemateriaal voor hoge temperaturen, geïntegreerd in een stoombadconstructie		Toeslag	
	LFIXZ3001	FIX-DE-TE 110 , draagplaat 260 x 260 x 8 mm (aan de voor- en achterkant) met boorgat van 110 mm voor een stoominlaat, incl. isolatiemateriaal voor hoge temperaturen, in een hardschuimelement 300 x 300 mm, enkel	300 x 300 x 50 mm	Stuks	
	LFIXZ4000	FIX-IPA-I* , installatiepaneel voor de bevestiging van armaturen, geïntegreerd		Toeslag	
	LFIXZ4002	FIX-IPA-V* , in de fabriek aangebracht leidingwerk voor FIX-IPA-I met UP-inbouwelement iBox van Hansgrohe, evenals de bijhorende aansluitingen, alle verbindingen zijn gestampt en getest		Toeslag	
	LFIXZ3070	FIX-TF , toeslagpost voor inbouwen en uitgefreesde uitsparingen		Toeslag	

 Meer informatie over FIX zie www.luxelements.com.

Gegevensbladen, montagehandleidingen, keuringsrapporten en bijkomende brochures onder "Downloads", video's onder "Praktijk" en op YouTube.

Technische toebehoren

FIX

Technische toebehoren voor de inrichting van een ruimteconstructie (zie p. 108/122) of douche:

Opname van een led-spot inbouwhuls (WDT) – FIX-AF/AI

- Als uitgefreesde uitsparing voor de opname ter plaatse van de afdichtingsflens
- Ook als in de fabriek geïntegreerde afdichtingsflens
- Voor aansluitende opname van een WDT-spotinbouwhuls

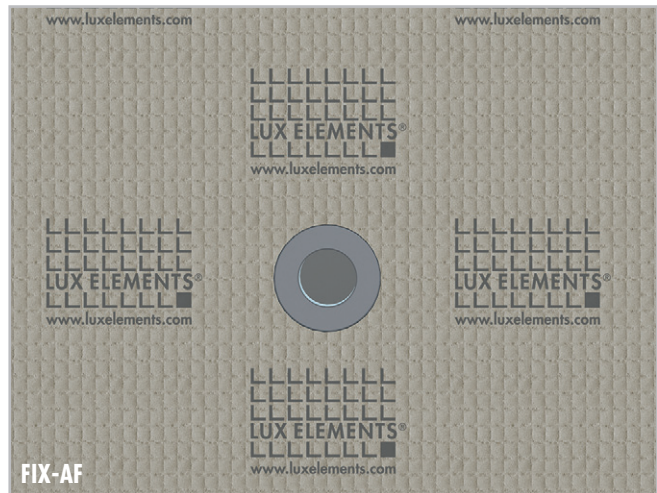

Opname van een lege buis – FIX-LF/LI

- Twee verschillende standaard buisdiameters (25 of 32 mm)
- Als uitgefreesde uitsparing in hardschuimelement met losse afdekking
- Ook als in de fabriek geïntegreerde en afgedekte lege buis
- Voor de doorvoer van elektrische leidingen bv. voor schakelaarplaten

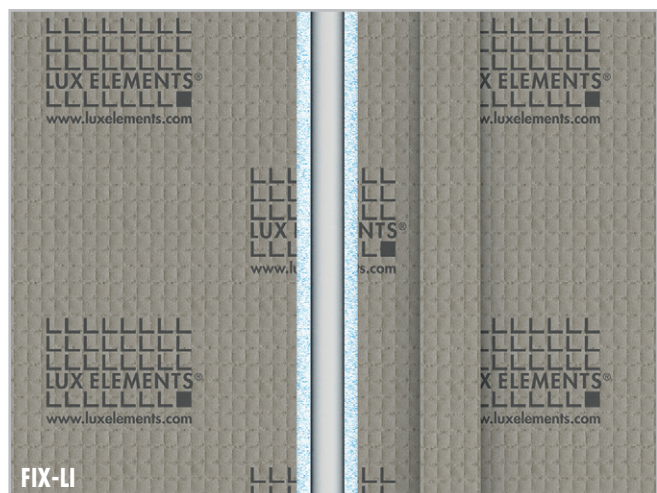





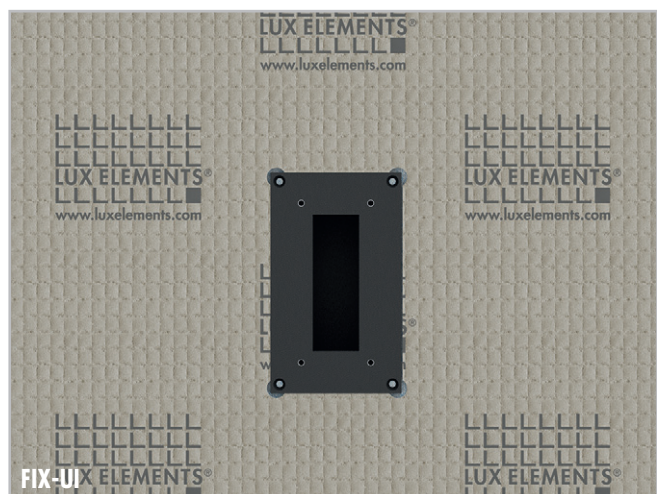



Opname van een inbouwdoos (WDT) – FIX-UF/UI

- Vier verschillende uitvoeringen: 1-, 2-, 3-, 4-voudig
- Als uitgefreesde uitsparing in hardschuimelement voor opname ter plaatse
- Ook als in de fabriek geïntegreerde WDT-inbouwdoos

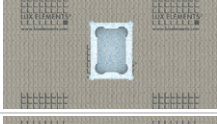
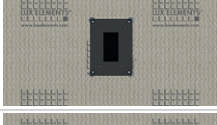

■ PRODUCTGEGEVENS – LUX ELEMENTS®-FIX

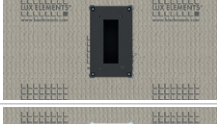
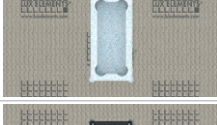
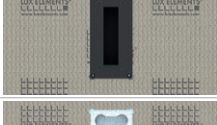
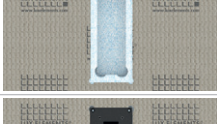
Verpakkingsgegevens op aanvraag

	ARTIKEL-NUMMER	ARTIKELBENAMING / ARTIKELBESCHRIJVING	EENHEID	PRIJS / EENHEID €
	LFIXZ3050	FIX-AF , uitsparing in het hardschuimelement voor de opname ter plaatse van een afdichtingsflens voor een spotinbouwhuls (fabrikant WDT)	Toeslag	
	LFIXZ3051	FIX-AI , afdichtingsflens in het hardschuimelement, vooraf geïntegreerd, voor de opname van een spotinbouwhuls (fabrikant WDT)	Toeslag	
	LFIXZ3068	FIX-LF , uitsparing in het hardschuimelement voor de opname ter plaatse van een lege buis (25 of 32 mm diameter) met losse EL 4-afdekking	Toeslag	
	LFIXZ3069	FIX-LI , lege buis (25 of 32 mm diameter), vooraf geïntegreerd in het hardschuimelement en met EL 4 afgesloten	Toeslag	
	LFIXZ3060	FIX-UF-S , uitsparing in het hardschuimelement voor de opname ter plaatse van een enkelvoudige WDT inbouwdoos	Toeslag	
	LFIXZ3061	FIX-UI-S , enkelvoudige inbouwdoos (fabrikant WDT), vooraf geïntegreerd in het hardschuimelement	Toeslag	
	LFIXZ3062	FIX-UF-M , uitsparing in het hardschuimelement voor de opname ter plaatse van een tweevoudige WDT inbouwdoos	Toeslag	
	LFIXZ3063	FIX-UI-M , tweevoudige inbouwdoos (fabrikant WDT), vooraf geïntegreerd in het hardschuimelement	Toeslag	
	LFIXZ3064	FIX-UF-L , uitsparing in het hardschuimelement voor de opname ter plaatse van een drievoudige WDT inbouwdoos	Toeslag	
	LFIXZ3065	FIX-UI-L , drievoudige inbouwdoos (fabrikant WDT), vooraf geïntegreerd in het hardschuimelement	Toeslag	
	LFIXZ3066	FIX-UF-XL , uitsparing in het hardschuimelement voor de opname ter plaatse van een viervoudige WDT inbouwdoos	Toeslag	
	LFIXZ3067	FIX-UI-XL , viervoudige inbouwdoos (fabrikant WDT), vooraf geïntegreerd in het hardschuimelement	Toeslag	

 Meer informatie over FIX zie www.luxelements.com.

Gegevensbladen, montagehandleidingen, keuringsrapporten en bijkomende brochures onder "Downloads", video's onder "Praktijk" en op YouTube.

Bodem- en onderbouwelementen **CONCEPT-ROOM-BO** und **CONCEPT-ROOM-UBO**

Bodemelementen – CONCEPT-ROOM-BO

- Met afschot (30/45 mm), afgedicht in het fabriek
- Voor punt- of lijnafwatering
- Optionele montagekits in verschillende varianten, afhankelijk van de grootte

Onderbouwelementen – CONCEPT-ROOM-UBO

- 55 mm dik

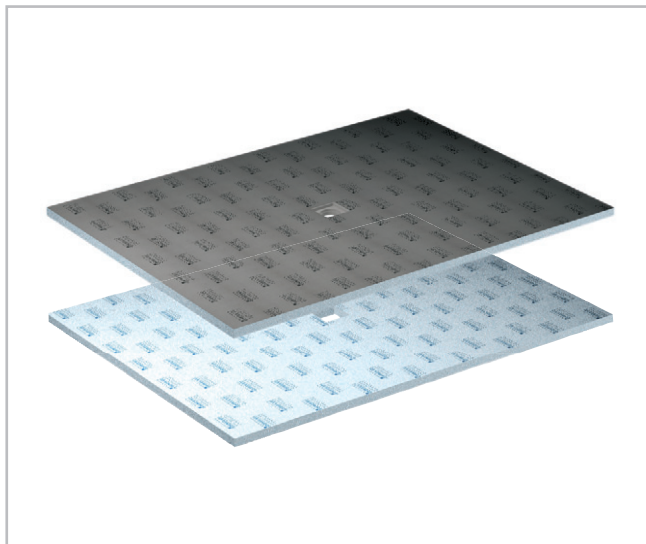

Puntafwatering – **TUB**

- Ingebouwd en afgedicht montage raam voor afvoer
- Voor barrière vrij bouwen
- Veilig kliksysteem om het afvoeraansluitstuk te bevestigen
- Tweede waterafvoerniveau

Afvoersystemen en toebehoren voor puntafwatering zie TUB p. 66–69



Lijnafwatering – **TUB-LINE**





- Ingebouwde en afgedichte vloerafvoergoot
- Het systeem biedt twee designvarianten door een draaibare gootafdekking
- Schoon betegelen dankzij tegelhulp
- In de hoogte verstelbaar voor optimale aanpassing aan de dikte van de afwerking
- Voor barrière vrij bouwen
- Veilig kliksysteem om het afvoeraansluitstuk te bevestigen
- Tweede waterafvoerniveau

Afvoersystemen en toebehoren voor Lijnafwatering zie TUB-LINE p. 94–95

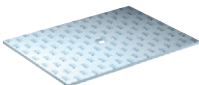

■ PRODUCTGEGEVENS – LUX ELEMENTS®-CONCEPT-ROOM-BO / -UBO

Verpakkingsgegevens op aanvraag

	ARTIKEL-NUMMER	ARTIKELBENAMING / ARTIKELBESCHRIJVING	EENHEID	PRIJS / EENHEID €
	LCONBOxxxx.P	CONCEPT-ROOM-BO.P , bodemelement met afschot voor puntafwatering, met ingebouwd en afgedicht montageraam voor afvoer 135 x 135 mm, 30/45 mm dik	Stuks	
	LCONBOxxxx.L	CONCEPT-ROOM-BO.L , bodemelement met afschot voor lijnafwatering, met ingebouwde en afgedichte vloerafvoergoot, 30/45 mm dik	Stuks	
	LCONUBOxxxx	CONCEPT-ROOM-UBO , onderbouwelement voor CONCEPT-ROOM-BO, voor punt- of lijnafwatering, 55 mm dik	Stuks	
	LCONKIT6101	CONCEPT-KIT-BO 1 , montagekit voor bodemopbouw met een grondvlak tot ca. 4 m ² : 1 patroon COL-MK, 50 kg COL-AK, 3,5 kg DRY-ASK, 10 m DRY-DB, 4 stuks DRY-DBIE	Kit	
	LCONKIT6102	CONCEPT-KIT-BO 2 , montagekit voor bodemopbouw met een grondvlak van ca. 4 m ² tot ca. 9 m ² : 1 patroon COL-MK, 100 kg COL-AK, 7 kg DRY-ASK, 20 m DRY-DB, 4 stuks DRY-DBIE	Kit	
	LCONKIT6202	CONCEPT-KIT-BO 3 , montagekit voor bodemopbouw met een grondvlak van ca. 9 m ² tot ca. 14 m ² : 3 patronen COL-MK, 100 kg COL-AK, 20 kg DRY-ASK, 40 m DRY-DB, 4 stuks DRY-DBIE	Kit	

 Meer informatie over CONCEPT zie www.luxelements.com.

Gegevensbladen, montagehandleidingen, keuringsrapporten en bijkomende brochures onder "Downloads", video's onder "Praktijk" en op YouTube.

Daken

CONCEPT-ROOM-DA

- Vijf standaard-designvarianten
- Dikte 50 van 80 mm, passend bij de muur
- Voorbereiding van de ondergrond voor bv. schroefbevestiging van douchekoppen of afhangingen mogelijk

Gewelfde dakvorm – CONCEPT-ROOM-DA-BARREL*

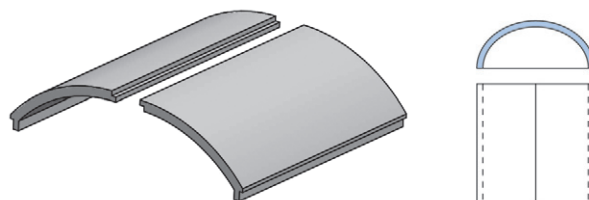

Dakvorm met kruisgewelf – CONCEPT-ROOM-DA-CROSS*

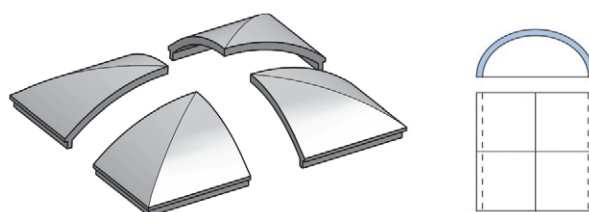

Eenvoudige, platte dakvorm – CONCEPT-ROOM-DA-FLAT

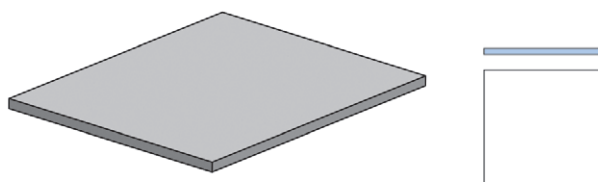

Combinatie van platdak met koepel – CONCEPT-ROOM-DA-DOM + FLAT*

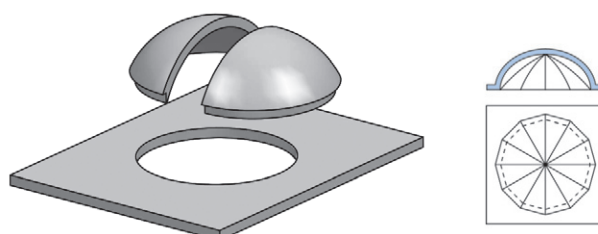

Lessenaarsdak met blind – CONCEPT-ROOM-DA-MONO*

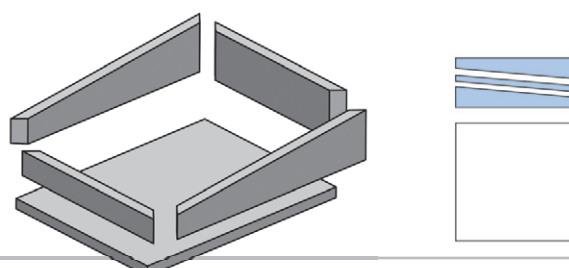

* Standaard dakhoogte tot 600 mm.
Maatwerk op aanvraag.

■ PRODUCTGEGEVENS – LUX ELEMENTS®-CONCEPT-ROOM-DA

Verpakkingsgegevens op aanvraag

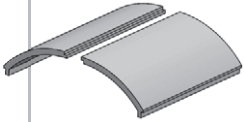
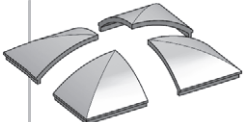
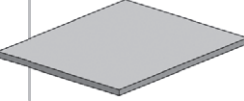
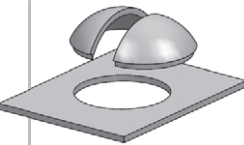
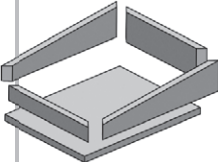
	ARTIKEL-NUMMER	ARTIKELBENAMING / ARTIKELBESCHRIJVING	EENHEID	PRIJS / EENHEID €
	LCONDBA50xxxx	CONCEPT-ROOM-DA-BARREL, dakvorm BARREL, maximale dakhoogte 600 mm, 50 mm dik	Set	
	LCONDBA80xxxx	CONCEPT-ROOM-DA-BARREL, dakvorm BARREL, maximale dakhoogte 600 mm, 80 mm dik	Set	
	LCONDCR50xxxx	CONCEPT-ROOM-DA-CROSS, dakvorm CROSS, maximale dakhoogte 600 mm, 50 mm dik	Set	
	LCONDCR80xxxx	CONCEPT-ROOM-DA-CROSS, dakvorm CROSS, maximale dakhoogte 600 mm, 80 mm dik	Set	
	LCONDFL50xxxx	CONCEPT-ROOM-DA-FLAT, dakvorm FLAT, 50 mm dik	Set	
	LCONDFL80xxxx	CONCEPT-ROOM-DA-FLAT, dakvorm FLAT, 80 mm dik	Set	
	LCONDDO50xxxx	CONCEPT-ROOM-DA-DOM+FLAT, dakvorm DOM+FLAT, maximale dakhoogte 600 mm, 50 mm dik	Set	
	LCONDDO80xxxx	CONCEPT-ROOM-DA-DOM+FLAT, dakvorm DOM+FLAT, maximale dakhoogte 600 mm, 80 mm dik	Set	
	LCONDMO50xxxx	CONCEPT-ROOM-DA-MONO, dakvorm MONO, maximale dakhoogte 600 mm, 50 mm dik	Set	
	LCONDMO80xxxx	CONCEPT-ROOM-DA-MONO, dakvorm MONO, maximale dakhoogte 600 mm, 80 mm dik	Set	



 Meer informatie over CONCEPT zie www.luxelements.com.

Gegevensbladen, montagehandleidingen, keuringsrapporten en bijkomende brochures onder "Downloads", video's onder "Praktijk" en op YouTube.

Zitbankvarianten

CONCEPT-BA

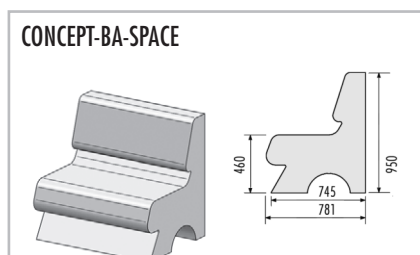
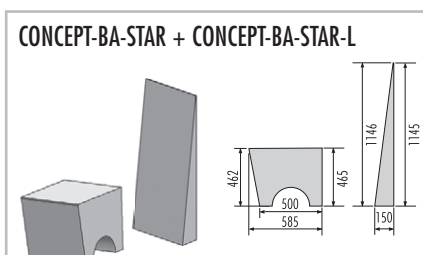
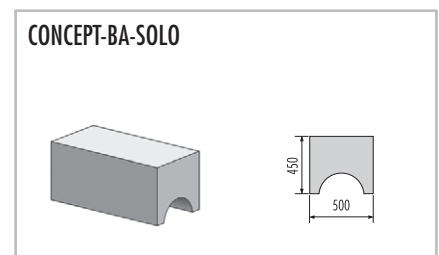
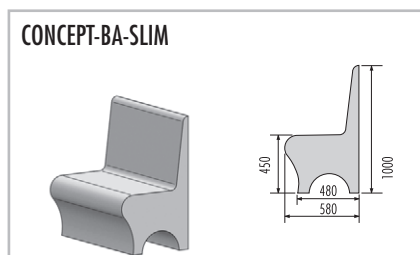
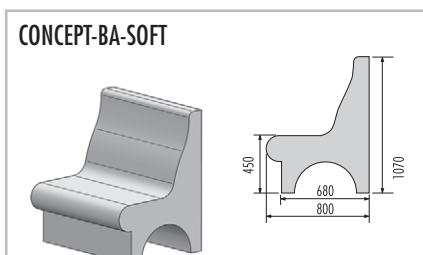
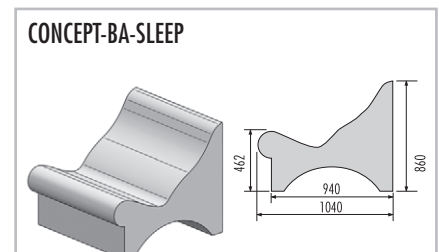
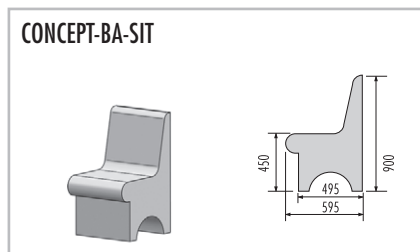
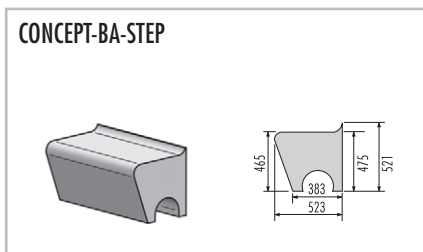
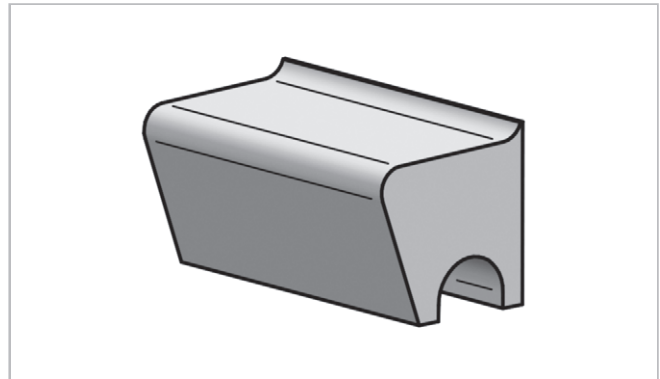
- Verschillende designvarianten als standaard
- Hoekoplossing in verstek of afgerond
- Bankafsluiting als afgerond element, gesloten bankuiteinde of arMLEuning
- Verwarming en verlichting optioneel, zie p. 140/142



- Hoekvorming / bankafsluiting (op het voorbeeld van CONCEPT-BA-STEP)

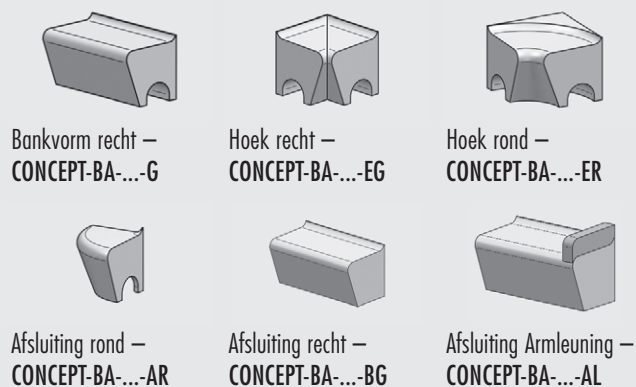

- Ontwerpmogelijkheden

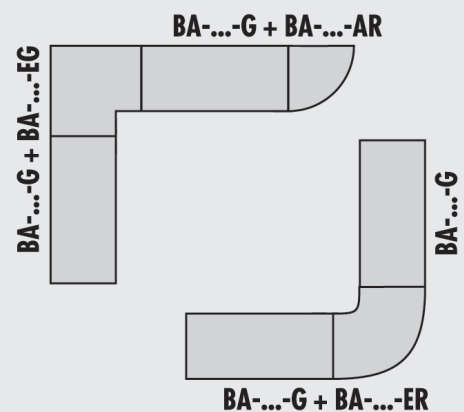

Zitbankvarianten CONCEPT-BA-FLOAT

- Zitbank met “zwevend” design
- Recht of over hoek
- Stabiele roestvrijstalen onderconstructie
- Verwarming en verlichting optioneel, zie p. 140/142

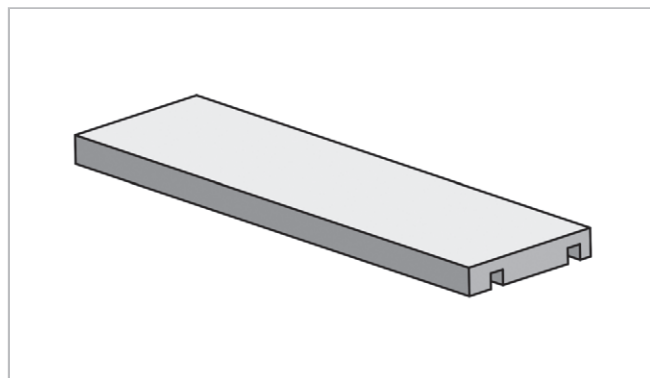

Bankvorm FLOAT – tussen twee wanden recht, incl. roestvrijstalen onderconstructie

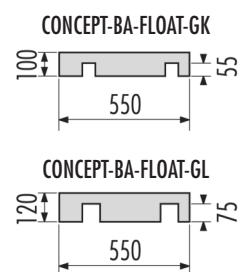
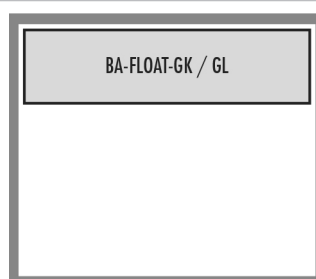
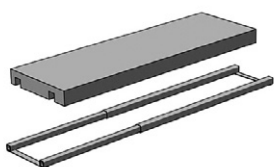

Bankvorm FLOAT – hoekvorming van wand tot wand recht, incl. roestvrijstalen onderconstructie

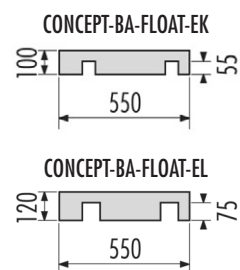
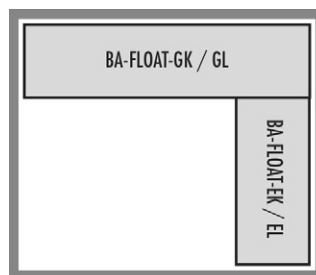
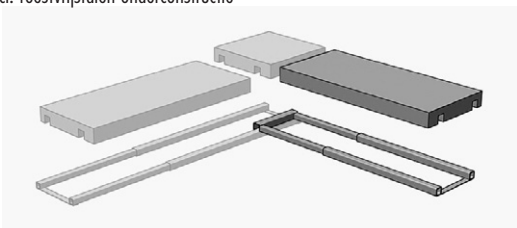

Bankvorm FLOAT – tussen twee wanden, met zwevende hoek recht, incl. roestvrijstalen onderconstructie

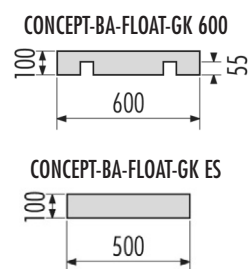
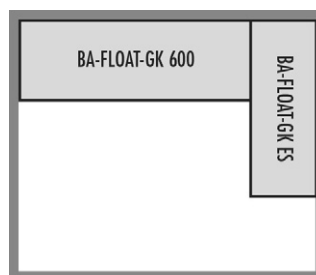
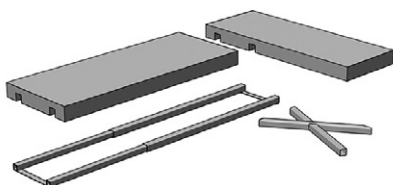

■ Montage

De montage van de roestvrijstalen onderconstructie voor CONCEPT-BA-FLOAT in de ROOM-WA wandconstructie (zie p. 124) gebeurt via af fabriek voorbereide uitsparingen in de hoekelementen. Hierbij is de zithoogte van 45 cm vast gedefinieerd (andere hoogtes zijn naar wens mogelijk).

Voor de latere afdekking van de uitsparingen worden vulstukken uit hardschuim los meegeleverd.

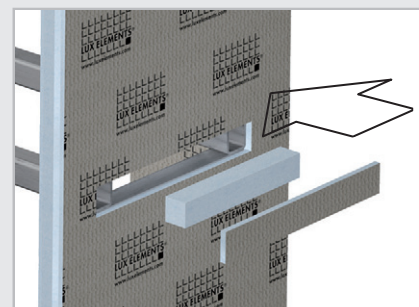
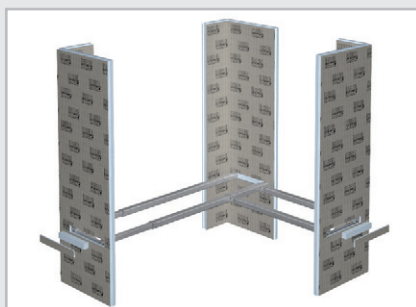

■ PRODUCTGEGEVENS – LUX ELEMENTS®-CONCEPT-BA

Verpakkingsgegevens op aanvraag

ARTIKEL-NUMMER	ARTIKELBENAMING / ARTIKELBESCHRIJVING	EENHEID	PRIJS / EENHEID €
----------------	---------------------------------------	---------	-------------------

Hoekvorming / bankafsluiting (op het voorbeeld van CONCEPT-BA-STEP)

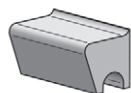

Bankvorm recht – CONCEPT-BA-...-G

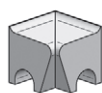

Hoek recht – CONCEPT-BA-...-EG



Hoek rond – CONCEPT-BA-...-ER



Afsluiting rond – CONCEPT-BA-...-AR

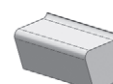

Afsluiting rond – CONCEPT-BA-...-AR

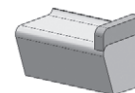





Afsluiting Armleuning – CONCEPT-BA-...-AL

	Bankvorm STEP		
	LCONBASTEP4001	CONCEPT-BA-STEP-G, recht	str.m
	LCONBASTEP4002	CONCEPT-BA-STEP-EG, hoekvorming met versteksneede, buitenmaat 573 x 573 mm	Stuks
	LCONBASTEP4003	CONCEPT-BA-STEP-ER, hoekvorming rond, buitenmaat 673 x 673 mm	Stuks
	LCONBASTEP4004	CONCEPT-BA-STEP-AR, bankafsluiting rond, buitenmaat 523 x 523 mm	Stuks
	LCONBASTEP4005	CONCEPT-BA-STEP-BG, bankeinde gesloten	Stuks
	Bankvorm SIT		
	LCONBASIT4101	CONCEPT-BA-SIT-G, recht	str.m
	LCONBASIT4102	CONCEPT-BA-SIT-EG, hoekvorming met versteksneede, buitenmaat 645 x 645 mm	Stuks
	LCONBASIT4103	CONCEPT-BA-SIT-ER, hoekvorming rond, buitenmaat 745 x 745 mm	Stuks
	LCONBASIT4104	CONCEPT-BA-SIT-AR, bankafsluiting rond, buitenmaat 595 x 595 mm	Stuks
	LCONBASIT4105	CONCEPT-BA-SIT-BG, bankeinde gesloten	Stuks
	Bankvorm SLEEP		
	LCONBASLEEP4201	CONCEPT-BA-SLEEP-G, recht	str.m
	LCONBASLEEP4202	CONCEPT-BA-SLEEP-EG, hoekvorming met versteksneede, buitenmaat 1090 x 1090 mm	Stuks
	LCONBASLEEP4203	CONCEPT-BA-SLEEP-ER, hoekvorming rond, buitenmaat 1240 x 1240 mm	Stuks
	LCONBASLEEP4204	CONCEPT-BA-SLEEP-AR, bankafsluiting rond, buitenmaat 1040 x 1040 mm	Stuks
	LCONBASLEEP4205	CONCEPT-BA-SLEEP-BG, bankeinde gesloten	Stuks
	Bankvorm SOFT		
	LCONBASOFT4301	CONCEPT-BA-SOFT-G, recht	str.m
	LCONBASOFT4302	CONCEPT-BA-SOFT-EG, hoekvorming met versteksneede, buitenmaat 850 x 850 mm	Stuks
	LCONBASOFT4303	CONCEPT-BA-SOFT-ER, hoekvorming rond, buitenmaat 950 x 950 mm	Stuks
	LCONBASOFT4304	CONCEPT-BA-SOFT-AR, bankafsluiting rond, buitenmaat 800 x 800 mm	Stuks
	LCONBASOFT4305	CONCEPT-BA-SOFT-BG, bankeinde gesloten	Stuks
	Bankvorm SLIM		
	LCONBASLIM4401	CONCEPT-BA-SLIM-G, recht	str.m
	LCONBASLIM4402	CONCEPT-BA-SLIM-EG, hoekvorming met versteksneede, buitenmaat 630 x 630 mm	Stuks
	LCONBASLIM4403	CONCEPT-BA-SLIM-ER, hoekvorming rond, buitenmaat 730 x 730 mm	Stuks
	LCONBASLIM4404	CONCEPT-BA-SLIM-AR, bankafsluiting rond, buitenmaat 580 x 580 mm	Stuks
	LCONBASLIM4405	CONCEPT-BA-SLIM-BG, bankeinde gesloten	Stuks
	LCONBASLIM4406	CONCEPT-BA-SLIM-AL, armleuning	Stuks

Vervolg op p. 139

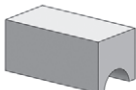
■ PRODUCTGEGEVENS – LUX ELEMENTS®-CONCEPT-BA

Verpakkingsgegevens op aanvraag

	ARTIKEL- NUMMER	ARTIKELBENAMING / ARTIKELBESCHRIJVING	EENHEID	PRIJS / EENHEID €
	Bankvorm SOLO			
	LCONBASOLO4501	CONCEPT-BA-SOLO-G, recht	str.m	
	LCONBASOLO4502	CONCEPT-BA-SOLO-EG, hoekvorming met versteksneede, buitenmaat 550 x 550 mm	Stuks	
	LCONBASOLO4503	CONCEPT-BA-SOLO-ER, hoekvorming rond, buitenmaat 600 x 600 mm	Stuks	
	LCONBASOLO4504	CONCEPT-BA-SOLO-AR, bankafsluiting rond, buitenmaat 500 x 500 mm	Stuks	
	LCONBASOLO4508	CONCEPT-BA-SOLO-BG, bankeinde gesloten	Stuks	
	LCONBASOLO4506	CONCEPT-BA-SOLO-AL, armleuning	Stuks	
	Bankvorm STAR			
	LCONBASTAR4901	CONCEPT-BA-STAR-G, recht	str.m	
	LCONBASTAR4904	CONCEPT-BA-STAR-L, rugleuning	str.m	
	LCONBASTAR4902	CONCEPT-BA-STAR-EG, hoekvorming met versteksneede, buitenmaat 650 x 650 mm	Stuks	
	LCONBASTAR4903	CONCEPT-BA-STAR-AE, bankafsluiting met versteksneede, buitenmaat 585 x 585 mm	Stuks	
	LCONBASTAR4905	CONCEPT-BA-STAR-BG, bankeinde gesloten	Stuks	
	LCONBASTAR4906	CONCEPT-BA-STAR-AL, armleuning	Stuks	
	Bankvorm SPACE			
	LCONBASPACE4211	CONCEPT-BA-SPACE-G, recht	str.m	
	LCONBASPACE4212	CONCEPT-BA-SPACE-EG, hoekvorming met versteksneede, buitenmaat 831 x 831 mm	Stuks	
	LCONBASPACE4213	CONCEPT-BA-SPACE-ER, hoekvorming rond, buitenmaat 931 x 931 mm	Stuks	
	LCONBASPACE4214	CONCEPT-BA-SPACE-AR, bankafsluiting rond, buitenmaat 781 x 781 mm	Stuks	
	LCONBASPACE4215	CONCEPT-BA-SPACE-BG, bankeinde gesloten	Stuks	
	LCONBASPACE4216	CONCEPT-BA-SPACE-AL, armleuning	Stuks	
	Bankvorm FLOAT zwevend			
	LCONBAFLOAT4801	CONCEPT-BA-FLOAT-GK, recht, incl. roestvrijstalen onderconstructie, lengte van 1500 tot 2100 mm, diepte 550 mm	Set	
	LCONBAFLOAT4802	CONCEPT-BA-FLOAT-EK, recht, incl. roestvrijstalen onderconstructie, voor hoekvorming, enkel in combinatie met CONCEPT-BA-FLOAT-GK, lengte van 1500 tot 2100 mm, diepte 550 mm	Set	
	LCONBAFLOAT4804	CONCEPT-BA-FLOAT-GL, recht, incl. roestvrijstalen onderconstructie, lengte van 2100 tot 3000 mm, diepte 550 mm	Set	
	LCONBAFLOAT4805	CONCEPT-BA-FLOAT-EL, recht, incl. roestvrijstalen onderconstructie, voor hoekvorming, enkel in combinatie met CONCEPT-BA-FLOAT-GL, lengte van 2100 tot 3000 mm, diepte 550 mm	Set	
	LCONBAFLOAT4808	CONCEPT-BA-FLOAT-GK 600, recht, incl. roestvrijstalen onderconstructie, in combinatie met CONCEPT-BA-FLOAT-GK ES/R of L, lengte van 1500 tot 2100 mm, diepte 600 mm	Set	
	LCONBAFLOAT4806.R	CONCEPT-BA-FLOAT-GK ES/R, recht, incl. roestvrijstalen onderconstructie, hoekrechts voor CONCEPT-BA-FLOAT-GK 600, eenzijdig zonder steunvlak, lengte 750 mm (lengte uitstekende deel), diepte 500 mm	Set	
	LCONBAFLOAT4806.L	CONCEPT-BA-FLOAT-GK ES/L, recht, incl. roestvrijstalen onderconstructie, hoeklinks voor CONCEPT-BA-FLOAT-GK 600, eenzijdig zonder steunvlak, lengte 750 mm (lengte uitstekende deel), diepte 500 mm	Set	

 Meer informatie over CONCEPT zie www.luxelements.com.

Gegevensbladen, montagehandleidingen, keuringsrapporten en bijkomende brochures onder "Downloads", video's onder "Praktijk" en op YouTube.

Verwarming **CONCEPT-EH / -WH**

Optioneel voor alle zitbanken:

Elektrische verwarmingsmat – CONCEPT-BA-EH

- In de fabriek ingewerkt
- Aparte thermostaatregelaar in verschillende varianten met of zonder tijdprogramma

Waterverwarming – CONCEPT-WH

- In de fabriek ingewerkt



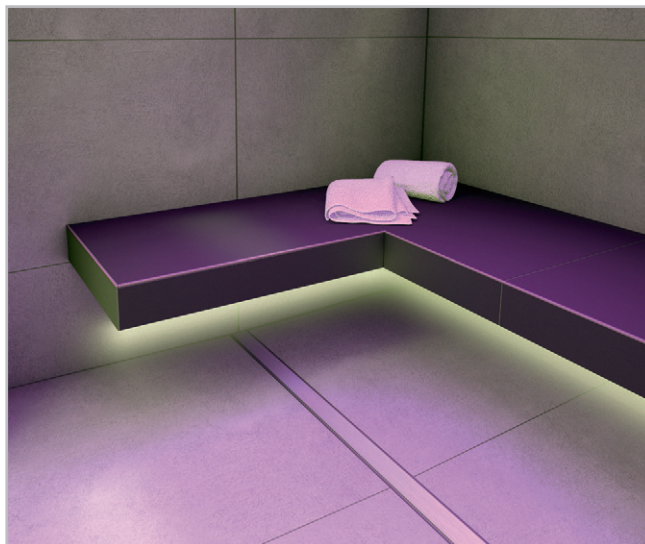

Uitgefreesde uitsparing voor waterverwarming – CONCEPT-WH F

- Uitgefreesde uitsparing om waterverwarmingen ter plaatse in te bouwen



■ PRODUCTGEGEVENS – LUX ELEMENTS®-CONCEPT-EH/-WH

Verpakkingsgegevens op aanvraag

	ARTIKEL-NUMMER	ARTIKELBENAMING / ARTIKELBESCHRIJVING	EENHEID	PRIJS / EENHEID €
	LCONEH4601	CONCEPT-EH , elektrische verwarming, in de fabriek ingebouwde verwarmingsmat (280 W/m ² , 230 V), incl. temperatuursensor, individueel op maat als toeslag	Set	
	LCONEH4602	CONCEPT-EH ZA , elektronische temperatuurregelaar zonder tijdprogramma (12 A, 230 V AC), voor elektrische verwarmingsset	Set	
	LCONEH4603	CONCEPT-EH ZB , elektronische temperatuurregelaar met tijdprogramma (16 A, 230 V AC), voor elektrische verwarmingsset	Set	
	LCONEH4605	CONCEPT-EH ZD , elektronische temperatuurregelaar met tijdprogramma (16 A, 230 V AC), voor elektrische verwarmingsset, LCD-display	Set	
	LCONEH4604	CONCEPT-EH ZC , elektronische temperatuurregelaar voor montage van verdeelkast (6 A, 230 V AC, op 35 mm DIN-rail opklikbaar), met verlicht digitaal display, (benodigde plaats 2HP) voor elektrische verwarmingsset	Set	
	LCONWH4701	CONCEPT-WH , waterverwarming, ingebouwd verwarmingssysteem met één kring (leiding ong. 9,9 x 1,1 mm) met aansluitpunten en dichtheidscontrole, individueel op maat als toeslag	Set	
	LCONWH4702	CONCEPT-WH F , uitgefreesde uitsparingen om waterverwarming ter plaatse in te bouwen, individueel op maat als toeslag	Stuks	



 Meer informatie over CONCEPT zie www.luxelements.com.

Gegevensbladen, montagehandleidingen, keuringsrapporten en bijkomende brochures onder "Downloads", video's onder "Praktijk" en op YouTube.

Verlichting

CONCEPT-LL

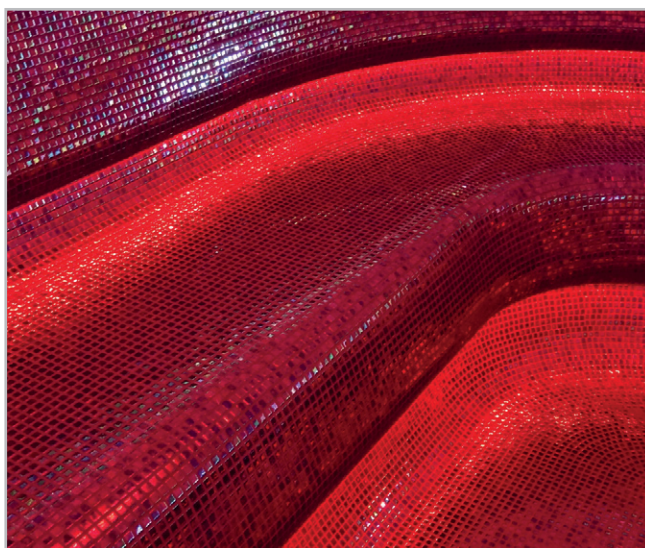
- Onopvallend licht voor behaaglijke sfeer
- Flexibele lichtslang
- Verlichtingsvarianten RGB of warmwit
- Stof- en waterdicht conform IP 68
- Passende toebehoren: voeding, besturing, draadloze afstandsbediening, bekabeling



Geluid

CONCEPT-KSW

- Contactgeluidomzetter, voor de weergave van gemiddelde en hoge tonen op een trillend oppervlak
- "Onzichtbare luidspreker" – geen negatieve beïnvloeding van het wanddesign
- Veilige bevestiging in de fabriek (schroefbevestiging in hard kunststof)
- Kan op in de handel verkrijgbare versterkers worden aangesloten
- Stof- en waterdicht conform IP 68

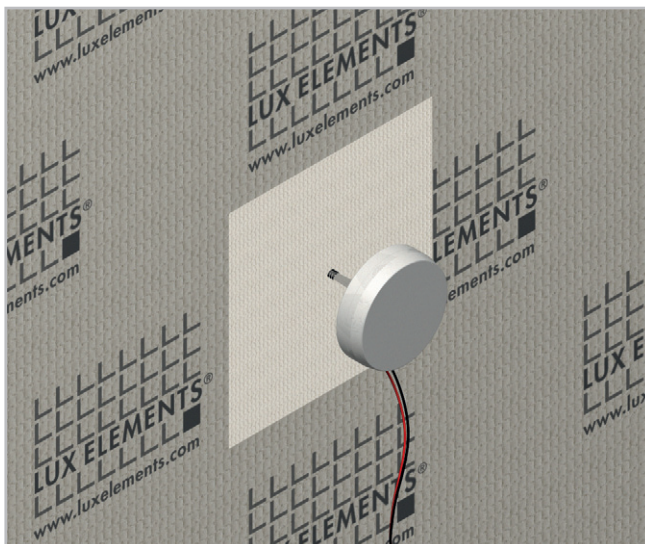

■ PRODUCTGEGEVENS – LUX ELEMENTS®-CONCEPT-LL

Verpakkingsgegevens op aanvraag

	ARTIKEL-NUMMER	ARTIKELBENAMING / ARTIKELBESCHRIJVING	EENHEID	PRIJS / EENHEID €
Lichtslangen				
	LCONLL4807.WW	CONCEPT-LL-F WW, flexibele lichtslang warmwit, 11 mm x 16 mm, IP 68, 12 V, 4 m aanvoerleiding met AMP-/ronde stekker	Stuks	
	LCONLL4807.RGB	CONCEPT-LL-F RGB, flexibele lichtslang RGB, 11 mm x 16 mm, IP 68, 12 V, 4 m aanvoerleiding met AMP-/ronde stekker	Stuks	
Voeding en toebehoren				
	LCONLL4801.N30	CONCEPT-LL-N30, voeding 30 Watt, Input 230 V, met stekker en aansluitkabel	Stuks	
	LCONLL4801.N60	CONCEPT-LL-N60, voeding 60 Watt, Input 230 V, met stekker en aansluitkabel	Stuks	
	LCONLL4801.N120	CONCEPT-LL-N120, voeding 120 Watt, Input 230 V, met stekker en aansluitkabel	Stuks	
	LCONLL4801.S	CONCEPT-LL-S110, besturing voor LED-RGB, 110 Watt, inkl. aansluitkabel, voor afstandsbediening LCONLL4801.F	Stuks	
	LCONLL4801.F	CONCEPT-LL-F, draadloze afstandsbediening voor besturing LCONLL4801.S	Stuks	
	LCONLL4801.W	CONCEPT-LL-W, wandhouder voor draadloze afstandsbediening LCONLL4801.F	Stuks	
Bekabeling				
	LCONLL4805.Y2.RGB	CONCEPT-LL-Y2-RGB, Y-kabel met 2 uitgangen, voor RGB, lengte 250 mm	Stuks	
	LCONLL4805.Y2.WW	CONCEPT-LL-Y2-WW, Y-kabel met 2 uitgangen, voor warmwit, lengte 250 mm	Stuks	
	LCONLL4805.Y3.WW	CONCEPT-LL-Y3-WW, Y-kabel met 3 uitgangen, voor warmwit, lengte 250 mm	Stuks	
	LCONLL4806.RGB.1	CONCEPT-LL-V1-RGB, verlengsnoer voor RGB, lengte 1,0 m	Stuks	
	LCONLL4806.RGB.7	CONCEPT-LL-V7-RGB, verlengsnoer voor RGB, lengte 7,0 m	Stuks	
	LCONLL4806.RGB.10	CONCEPT-LL-V10-RGB, verlengsnoer voor RGB, lengte 10,0 m	Stuks	
	LCONLL4806.WW.1	CONCEPT-LL-V1-WW, verlengsnoer voor warmwit, lengte 1,0 m	Stuks	
	LCONLL4806.WW.7	CONCEPT-LL-V7-WW, verlengsnoer voor warmwit, lengte 7,0 m	Stuks	

■ PRODUCTGEGEVENS – LUX ELEMENTS®-CONCEPT-KSW

Verpakkingsgegevens op aanvraag

	ARTIKEL-NUMMER	ARTIKELBENAMING / ARTIKELBESCHRIJVING	EENHEID	PRIJS / EENHEID €
	LCONKSW4801	CONCEPT-KSW, contactgeluidomzetter voor de weergave van gemiddelde en hoge tonen op een trillend oppervlak zoals hardschuim, kabellengte 3 m, IP 68, incl. een stokschroef en een plaat van hard kunststof aangebracht in hardschuim ter bevestiging	Stuks	

 Meer informatie over CONCEPT zie www.luxelements.com.

Gegevensbladen, montagehandleidingen, keuringsrapporten en bijkomende brochures onder "Downloads", video's onder "Praktijk" en op YouTube.

Douche-installaties

SHOWER

Douche-installaties – RELAX-SHOWER

LUX ELEMENTS is uw specialist voor maatwerk in individuele wellnesscomplexen.

Hier ziet u voorbeelden van individueel geplande douche-installaties van hardschuimelementen.

Onze competentie:

- Douche-installaties – ronde of rechte vormen op een rij of in een hoek, combineerbaar met glas- en profielconstructies of inrichtingen voor installaties

LREPLUSxxxx RELAX-PLUS SHOWER

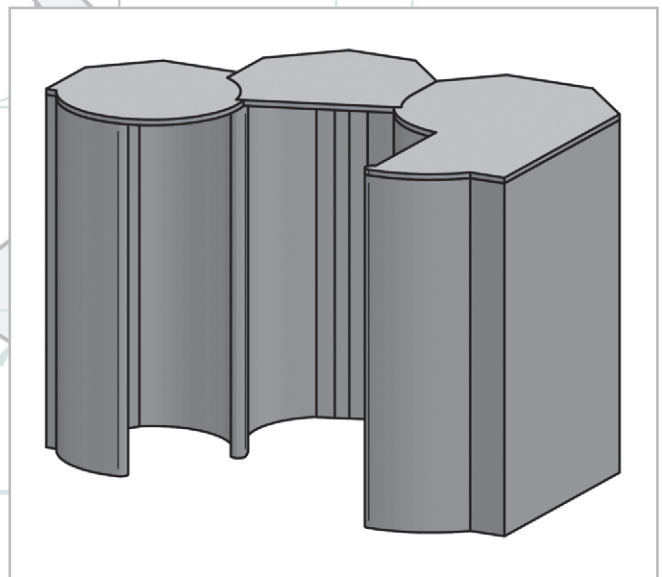
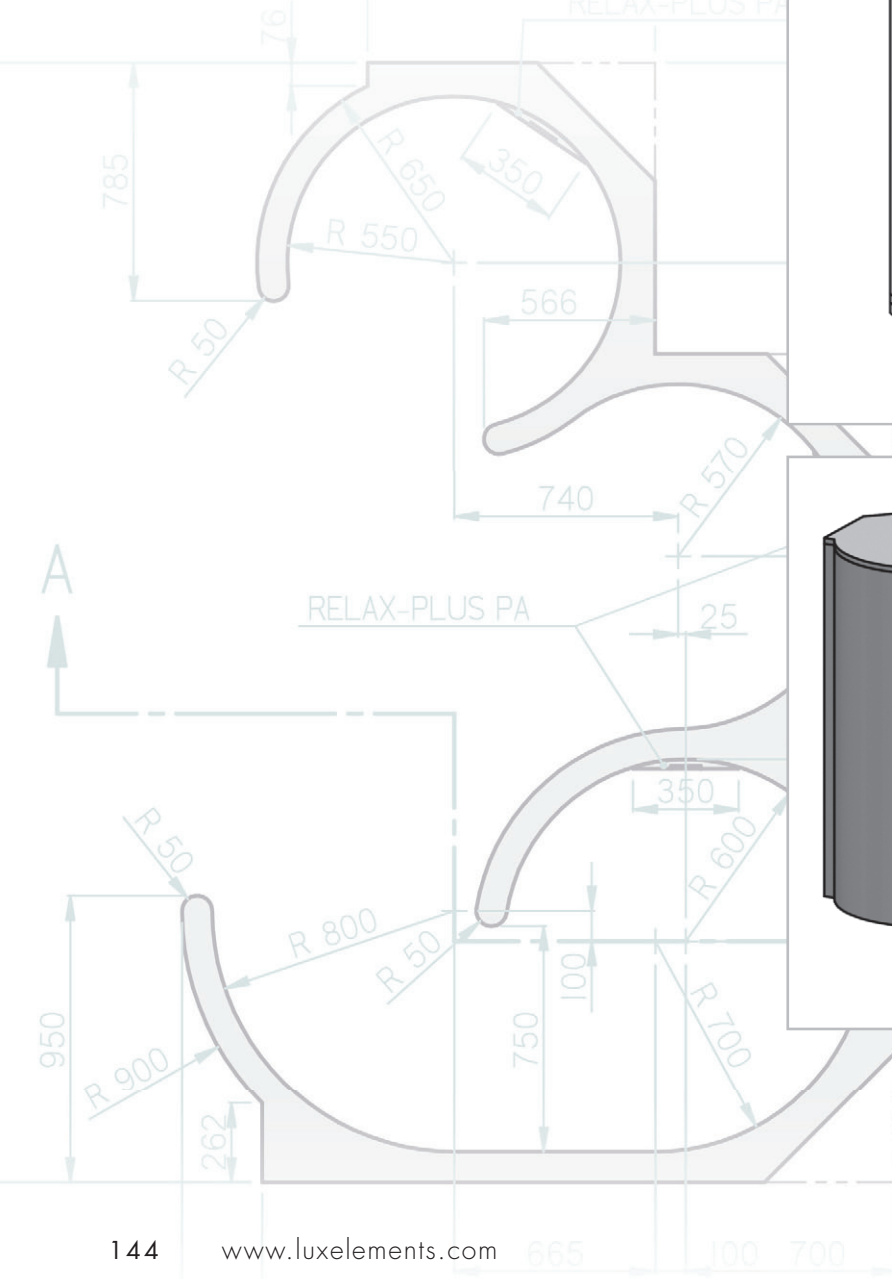
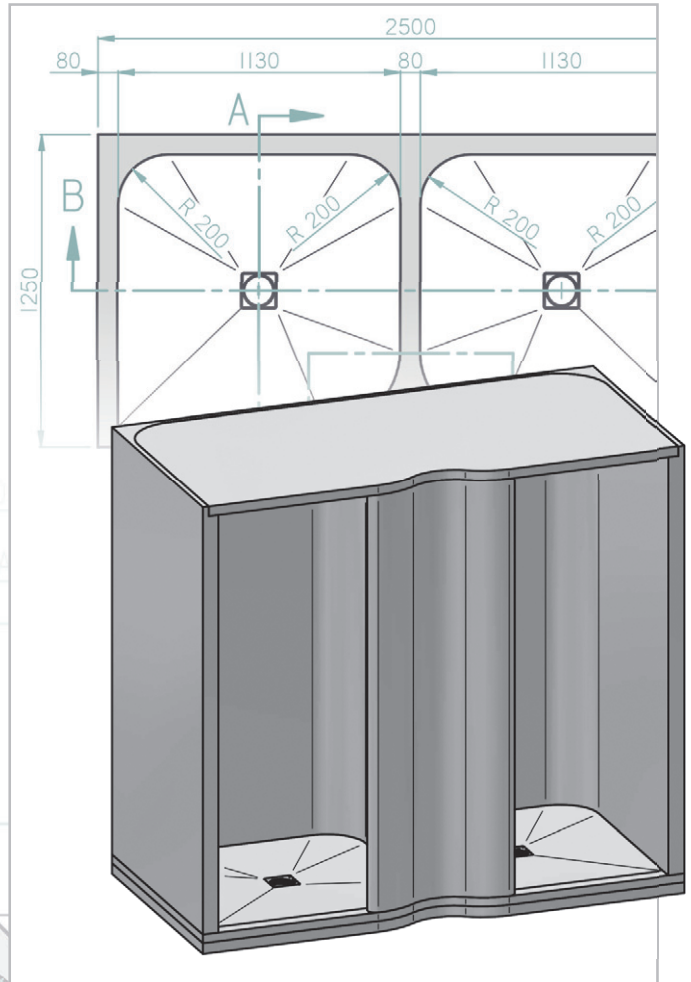

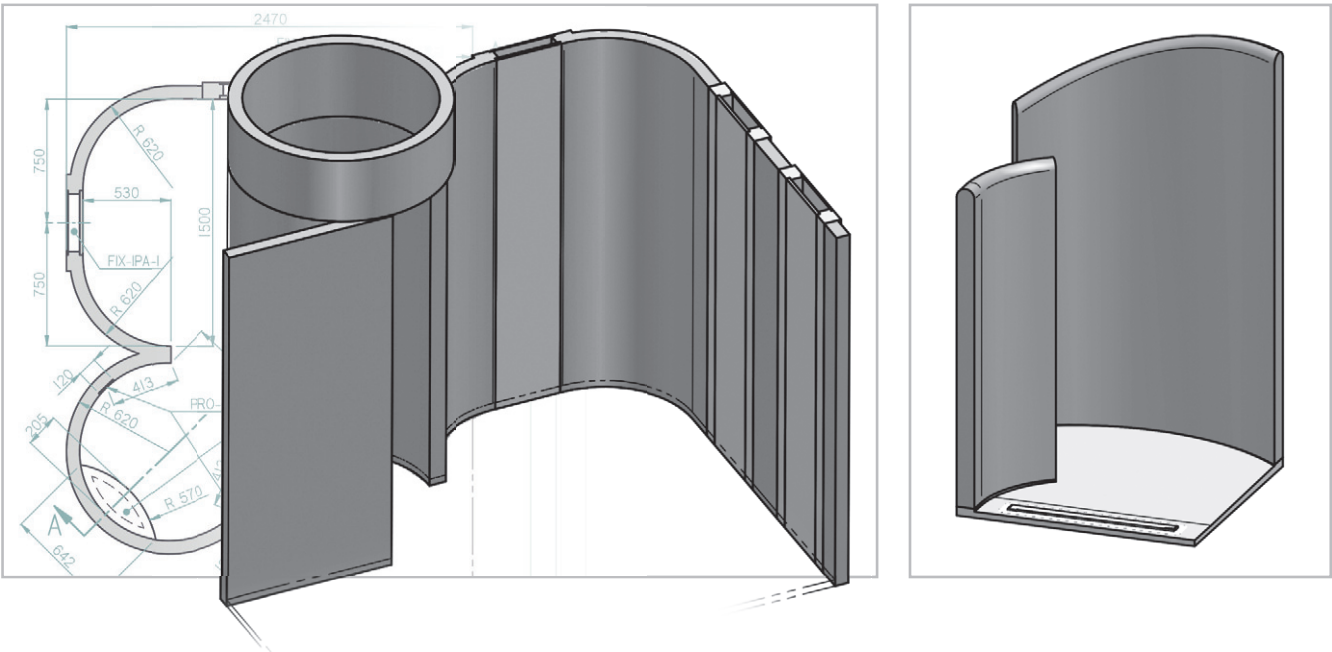
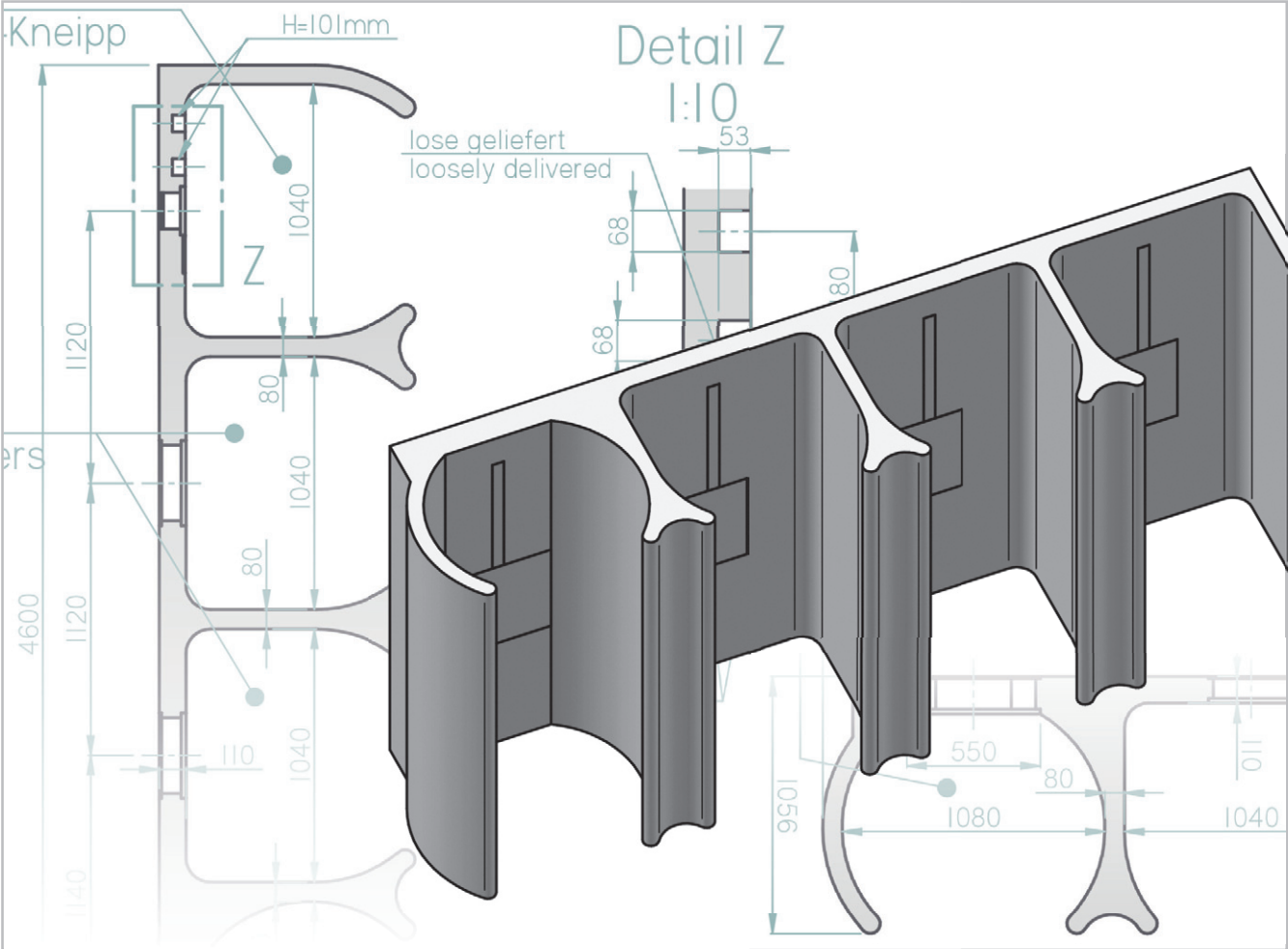

Voetbaden en pools

POOLS

LUX ELEMENTS is uw specialist voor maatwerk in individuele wellnesscomplexen.

Hier ziet u voorbeelden van componenten van hardschuim-elementen in een individueel gepland pool- en zwembad-complex.

Onze competentie:

- Pools (wanden, bodems) – afgerond of recht

LCONBExxxx **CONCEPT-BE PO**

- Poolinbouw – zitbanken, banken, bordes, enz.

LCONBExxxx **CONCEPT-BE PK**

- Trappen

LCONBExxxx **CONCEPT-BE TR**

- Kinderplonsbaden – klein en vlak, afgerond of recht

LCONBExxxx **CONCEPT-BE KB**

- Dompelbaden

LCONBExxxx **CONCEPT-BE TB**

- Goten / overloopgoten – vormen voor latere technische componenten

LCONBExxxx **CONCEPT-BE RI**

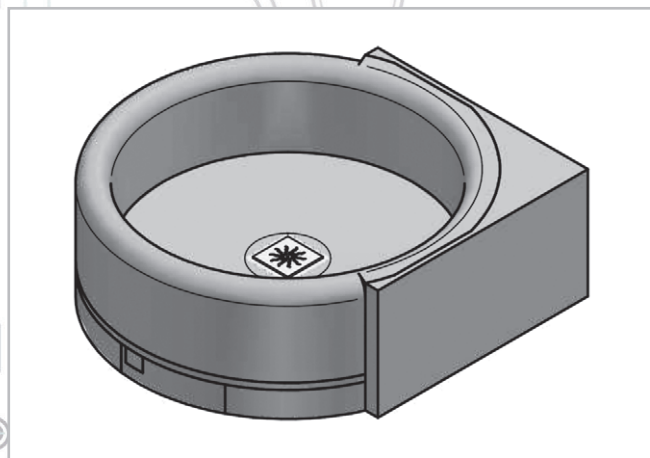
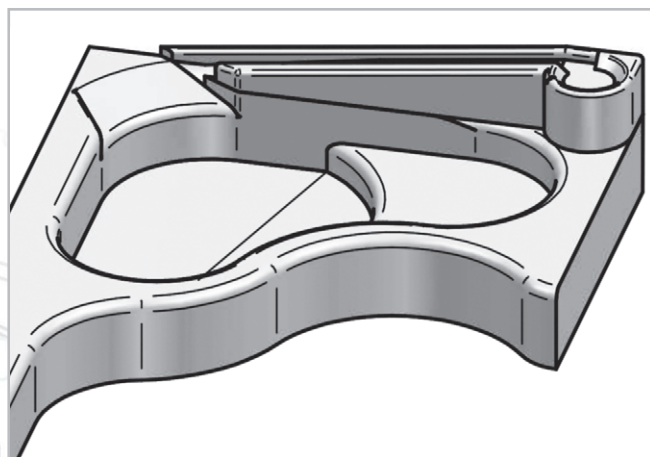
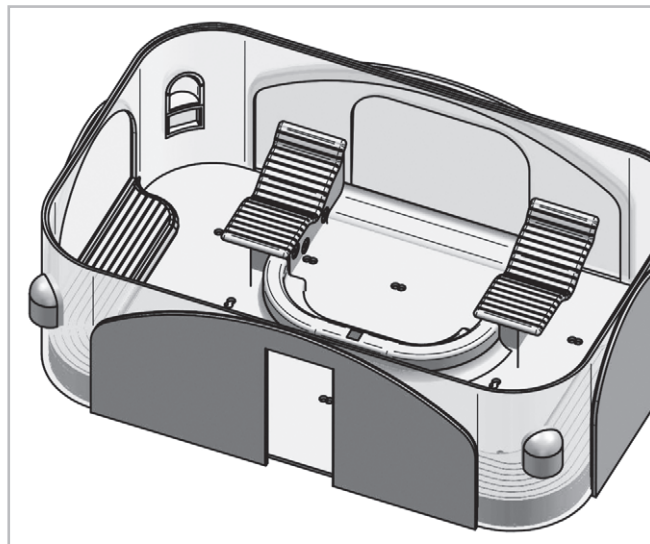

Meubelen
FURNITURE

LUX ELEMENTS is uw specialist voor maatwerk in individuele wellnesscomplexen.

Hier ziet u voorbeelden van individuele meubelen van hardschuimelementen in wellnessbereik.

Onze competentie:

- Individuele rustbanken – met of zonder verwarming

LRELPLUSxxxx RELAX-RL-PLUS

Overige rustbanken in standaard designvarianten zie p. 150

- Massagetafels – met of zonder verwarming

LRELPLUSxxxx RELAX-MT-PLUS

- Voetbaden – met en zonder zitbank

LRELPLUSxxxx RELAX-FB-PLUS

- Bronnen – bv. als ijsbron

LDECEPLUSxxxx DECO-B-PLUS

- Trap / platform

LRELPLUSxxxx RELAX-TP-PLUS

- Scheidingswand

LRELPLUSxxxx RELAX-TW-PLUS

- Hollatten

LDECEPLUSxxxx DECO-HK-PLUS

- Ronde zuil, halve zuil, kwartzuil

LDECEPLUSxxxx DECO-PM R/H/V-PLUS

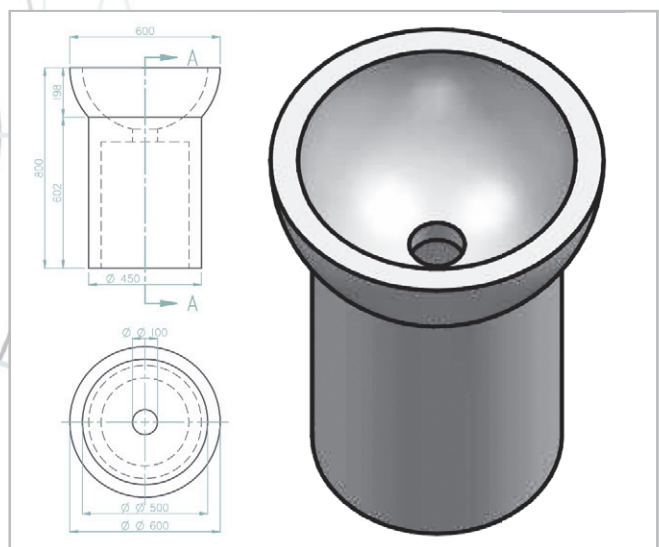
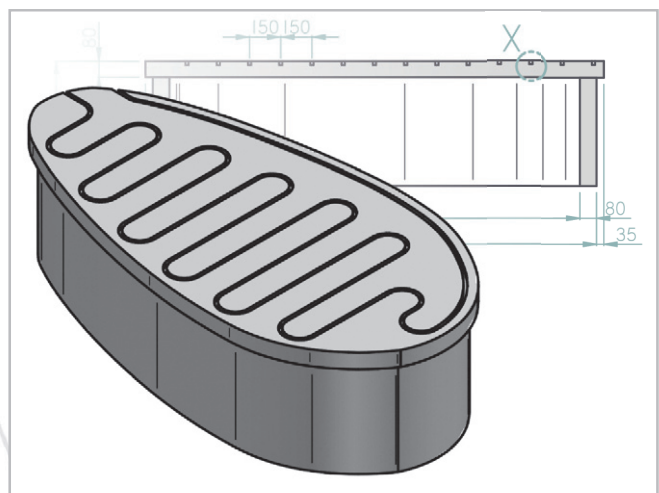
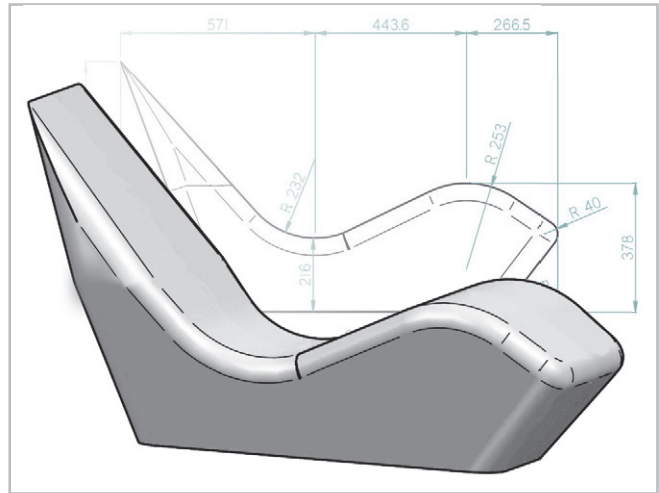

Rustbanken

RELAX-RL

- Verschillende designvarianten
- Naar keuze met of zonder elektrisch verwarmingssysteem
- Aparte thermostaatregelaar in verschillende varianten
- Optioneel ook met waterverwarming

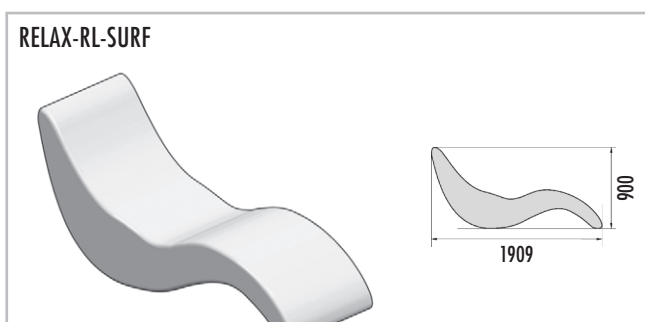
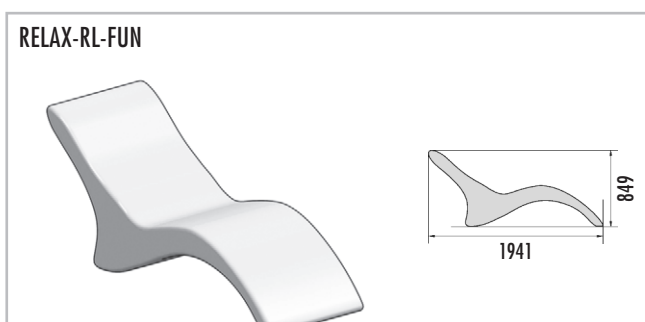
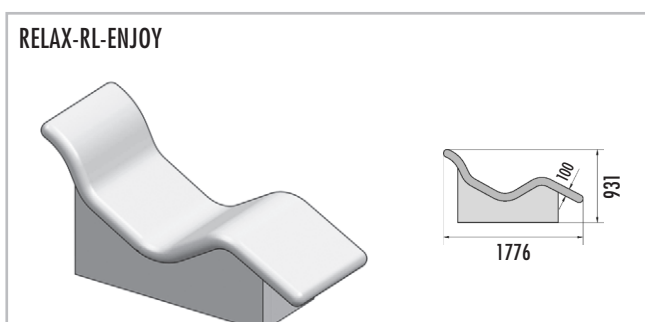
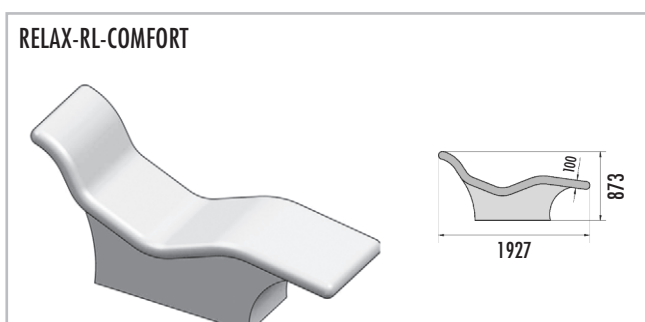
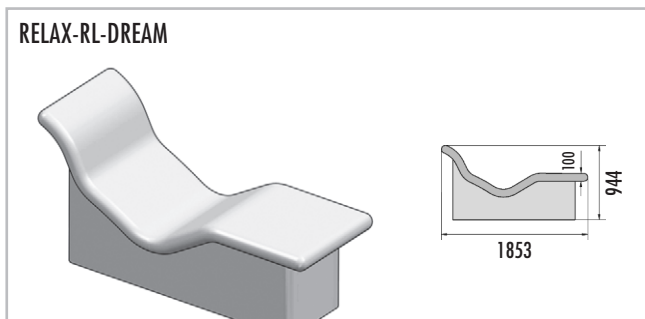



■ Te betegelen oppervlak

	RELAX-RL-DREAM	RELAX-RL-COMFORT	RELAX-RL-ENJOY	RELAX-RL-FUN	RELAX-RL-SURF
Top	2,0 m ²	2,3 m ²	1,9 m ²	–	–
Onderbouw	1,9 m ²	1,6 m ²	1,6 m ²	–	–
Totaal	3,9 m ²	3,9 m ²	3,5 m ²	4,17 m ²	4,5 m ²

■ PRODUCTGEGEVENS – LUX ELEMENTS®-RELAX-RL

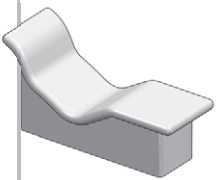
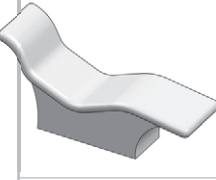
Verpakkingsgegevens op aanvraag

	ARTIKEL-NUMMER	ARTIKELBENAMING / ARTIKELBESCHRIJVING	AFMETINGEN LENGTE x BREEDE x HOOGTE	EENHEID	PRIJS/ EENHEID €
	LREL2001	RELAX-RL-DREAM O , rustbank, constructie met draagelementen van hardschuim, zonder verwarming	1853 x 700 x 944 mm	Stuks	
	LREL2002	RELAX-RL-DREAM M , rustbank, constructie met draagelementen van hardschuim, met elektrische verwarming	1853 x 700 x 944 mm	Stuks	
	LREL2003	RELAX-RL-COMFORT O , rustbank, constructie met draagelementen van hardschuim, zonder verwarming	1927 x 700 x 873 mm	Stuks	
	LREL2004	RELAX-RL-COMFORT M , rustbank, constructie met draagelementen van hardschuim, met elektrische verwarming	1927 x 700 x 873 mm	Stuks	
	LREL2005	RELAX-RL-ENJOY O , rustbank, constructie met draagelementen van hardschuim, zonder verwarming	1776 x 700 x 931 mm	Stuks	
	LREL2006	RELAX-RL-ENJOY M , rustbank, constructie met draagelementen van hardschuim, met elektrische verwarming	1776 x 700 x 931 mm	Stuks	
	LREL2013	RELAX-RL-FUN O , rustbank, constructie met draagelementen van hardschuim, zonder verwarming	1941 x 700 x 849 mm	Stuks	
	LREL2014	RELAX-RL-FUN M , rustbank, constructie met draagelementen van hardschuim, met elektrische verwarming	1941 x 700 x 849 mm	Stuks	
	LREL2015	RELAX-RL-SURF O , rustbank, constructie met draagelementen van hardschuim, zonder verwarming	1909 x 700 x 900 mm	Stuks	
	LREL2016	RELAX-RL-SURF M , rustbank, constructie met draagelementen van hardschuim, met elektrische verwarming	1909 x 700 x 900 mm	Stuks	

Thermostaatregelaar in verschillende varianten en verwarming op water zie p. 141



LUX ELEMENTS vervaardigt individueel maatwerk en speciale constructies voor RELAX.

Hier toe behoren maten, diktes, vormen, enz. die van het standaardprogramma afwijken. Meer info zie p. 5.



Meer informatie over CONCEPT zie www.luxelements.com.

Gegevensbladen, montagehandleidingen, keuringsrapporten en bijkomende brochures onder "Downloads", video's onder "Praktijk" en op YouTube.

Appendix

■ Verpakkingsgegevens

pagina

ELEMENT	153
TEC	154
TOP	154
LAVADO	155
RELAX-NI	155
RELAX-BA	155
RELAX-TW / RELAX-RSE-H /-A	155
TUB-EQ	156
TUB-MQ	156
TUB-ER	157
TUB-MR	157
TUB-BOL	157
TUB-H	158
TUB-COMBI	158
TUB-FINISH	158
TUB te combineren afvoersystemen	159
TUB complete afvoersystemen	159
TUB afvoersystemen toebehoren	159
TUB-LINE	160
TUB-LINE (V) RT / GK	160
TUB-LINE (V) BOL	160
TUB-LINE H	161
TUB-LINE COMBI	161
TUB-LINE COMBI (V) RT / AE / GK	161
TUB-LINE FINISH	161
TUB-LINE afvoersystemen/toebehoren	162
TUB-U...	162
TUB-KIT	163
TUB-PL	163
TUB-PUMP	163
TUB-WALL	163
RELAX-RD	164
RELAX-SD	164
RELAX-RSE	164
FIX	164
■ Privacyverklaring voor zakenpartners	166
■ Algemene Verkoop- en Leveringsvoorwaarden LUX ELEMENTS GmbH & Co. KG	167

LUX ELEMENTS®-ELEMENT

zie p. 13/15

INDIVIDUELE VERPAKKING							
ARTIKEL-NUMMER	ARTIKELBENAMING	BUNDEL	AFMETINGEN – LENGTE x BREEDTE x HOOGTE		EENHEID	GEWICHT/EENHEID	GEWICHT/PALLET
LELEEMIX1000	ELEMENT-EL BABY MIX 1	Palette	1250 x 1200 x 750 mm		Set	228,00 kg	238,00 kg
LELEEMIX2000	ELEMENT-EL MIX 1		2500 x 1200 x 710 mm			267,90 kg	287,90 kg
LELEEMIX2001	ELEMENT-EL MIX 2		2500 x 1200 x 800 mm			271,50 kg	291,50 kg
LELEEMIX2002	ELEMENT-EL MIX 3		2500 x 1200 x 600 mm			258,00 kg	278,00 kg
LELEEMIX2003	ELEMENT-EL MIX 4		2500 x 1200 x 820 mm			275,10 kg	295,10 kg
VERZAMELVERPAKKING – PALLET PER PRODUCT							
ARTIKEL-NUMMER	ARTIKEL-BENAMING	STUKS/PALLET	m ² /PALLET	PALLETAFMETINGEN LENGTE x BREEDTE x HOOGTE	EENHEID	GEWICHT/ EENHEID	GEWICHT/ PALLET
LELEE1116	ELEMENT-EL Baby 4	160	120	1250 x 1200 x 440 mm	m ²	~ 3,00 kg	370 kg
LELEE1117	ELEMENT-EL Baby 6	160	120	1250 x 1200 x 600 mm		~ 3,00 kg	370 kg
LELEE1118	ELEMENT-EL Baby 10	100	75	1250 x 1200 x 630 mm		~ 3,20 kg	250 kg
LELEE1135	ELEMENT-EL Baby 12	80	60	1250 x 1200 x 620 mm		~ 3,30 kg	200 kg
LELEE1141	ELEMENT-EL Baby 20	80	60	1250 x 1200 x 920 mm		~ 3,50 kg	200 kg
LELEE1142	ELEMENT-EL Baby 30	52	39	1250 x 1200 x 900 mm		~ 3,80 kg	160 kg
LELEE1143	ELEMENT-EL Baby 40	40	30	1250 x 1200 x 920 mm		~ 4,10 kg	130 kg
LELEE1144	ELEMENT-EL Baby 50	32	24	1250 x 1200 x 920 mm		~ 4,40 kg	115 kg
LELEE1145	ELEMENT-EL Baby 80	24	18	1250 x 1200 x 1080 mm		~ 5,30 kg	105 kg
LELEE1146	ELEMENT-EL Baby 100	20	15	1250 x 1200 x 1150 mm		~ 6,00 kg	100 kg
LELEE1119	ELEMENT-EL 10	80	120	2500 x 1200 x 540 mm		~ 3,20 kg	400 kg
LELEE1131	ELEMENT-EL 12	80	120	2500 x 1200 x 620 mm		~ 3,30 kg	400 kg
LELEE1120	ELEMENT-EL 20	80	120	2500 x 1200 x 920 mm		~ 3,50 kg	435 kg
LELEE1121	ELEMENT-EL 30	52	78	2500 x 1200 x 900 mm		~ 3,80 kg	310 kg
LELEE1123	ELEMENT-EL 40	40	60	2500 x 1200 x 920 mm		~ 4,10 kg	260 kg
LELEE1122	ELEMENT-EL 50	32	48	2500 x 1200 x 920 mm		~ 4,40 kg	225 kg
LELEE1133	ELEMENT-EL 80	24	36	2500 x 1200 x 1080 mm		~ 5,30 kg	205 kg
LELEE1137	ELEMENT-EL 100	20	30	2500 x 1200 x 1150 mm		~ 6,00 kg	190 kg
LELEE2001	ELEMENT-SL 30	52	78	2500 x 600 x 900 mm		~ 3,80 kg	300 kg
LELEE2003	ELEMENT-SL 50	32	48	2500 x 600 x 920 mm		~ 4,40 kg	215 kg
LELEE2002	ELEMENT-SQ 30	52	78	2500 x 600 x 900 mm		~ 3,80 kg	300 kg
LELEE2004	ELEMENT-SQ 50	32	48	2500 x 600 x 920 mm		~ 4,40 kg	215 kg
LELEE3009	ELEMENT-VK Baby 6	160	120	1250 x 600 x 600 mm		~ 3,30 kg	410 kg
LELEE3010	ELEMENT-VK Baby 12	80	60	1250 x 600 x 630 mm		~ 3,90 kg	248 kg
LELEE3011	ELEMENT-VK Baby 20	80	60	1250 x 600 x 950 mm		~ 4,10 kg	260 kg
LELEE3012	ELEMENT-VK Baby 30	52	39	1250 x 600 x 930 mm		~ 4,30 kg	180 kg
LELEE3013	ELEMENT-VK Baby 50	32	24	1250 x 600 x 950 mm		~ 4,75 kg	124 kg
LELEE3001	ELEMENT-VK 12	80	120	2500 x 600 x 620 mm		~ 3,50 kg	450 kg
LELEE3002	ELEMENT-VK 20	80	120	2500 x 600 x 920 mm		~ 4,10 kg	510 kg
LELEE3005	ELEMENT-VK 50	32	48	2500 x 600 x 950 mm		~ 4,40 kg	230 kg

LUX ELEMENTS®-TEC

zie p. 29

INDIVIDUELE VERPAKKING							
ARTIKEL	BUNDEL	VERPAKKING	EENHEID	INHALT			
Alle	Lose	Doos of pallet	Stuks	Apart naar keuze			
INDIVIDUELE VERPAKKING TEC-VWD							
ARTIKEL-NUMMER	ARTIKELBENAMING	BUNDEL	VERPAKKING	AFMETINGEN – LENGTE x BREEDTE x HOOGTE	EENHEID	GEWICHT/EENHEID	GEWICHT/DOOS
LTECX5001	TEC-VWD	1 set	Doos	1275 x 620 x 110 mm	Set	7,6 kg	7,6 kg
VERZAMELVERPAKKING – MISCHPALLET							
ARTIKEL	BUNDEL	VERPAKKING	EENHEID	INHALT			
Alle	Pallet	Pallet	Stuks	min. 40 stuks, gemengd naar keuze			
VERZAMELVERPAKKING – PALLET PER PRODUCT							
ARTIKEL-NUMMER	ARTIKEL-BENAMING	STUKS/PALLET (P) STUKS/DOOS (K)	PALLETAFMETINGEN LENGTE x BREEDTE x HOOGTE	EENHEID	GEWICHT/ EENHEID	GEWICHT/ PALLET/DOOS	
LTECX1001	TEC-KA 15 BS	60 (P)	2500 x 1200 x 630 mm	Stuks	2,65 kg	~ 180 kg	
LTECX1002	TEC-KA 20 BS	40 (P)	2500 x 1200 x 520 mm		3,50 kg	~ 160 kg	
LTECX1003	TEC-KA 30 BS	40 (P)	2500 x 1200 x 950 mm		5,00 kg	~ 220 kg	
LTECX1004	TEC-KA 40 BS	40 (P)	2500 x 1200 x 900 mm		5,00 kg	~ 220 kg	
LTECX1010	TEC-U 20 BS	5 (K)	2500 x 600 x 400 mm		6,00 kg	34 kg	
VERZAMELVERPAKKING TEC-VWD / TEC-VWD-P							
ARTIKEL-NUMMER	ARTIKELBENAMING	STUKS/PALLET	PALLETAFMETINGEN – LENGTE x BREEDTE x HOOGTE	GEWICHT/DOOS	GEWICHT/PALLET		
LTECX5001	TEC-VWD	20 Sets	2500 x 1200 x 1750 mm	7,6 kg	172 kg		
ARTIKEL-NUMMER	ARTIKELBENAMING	STUKS/PALLET	PALLETAFMETINGEN – LENGTE x BREEDTE x HOOGTE	GEWICHT/EENHEID	GEWICHT/PALLET		
LTECX5002	TEC-VWD-P	40 Stuks	1250 x 1200 x 920 mm	5,8 kg	247 kg		

LUX ELEMENTS®-TOP

zie p. 31/33

INDIVIDUELE VERPAKKING							
ARTIKEL	BUNDEL	VERPAKKING	EENHEID	INHALT			
Alle	Lose	Doos of pallet	Stuks	Apart naar keuze			
VERZAMELVERPAKKING							
ARTIKEL-NUMMER	ARTIKEL-BENAMING	STUKS/PALLET STUKS/DOOS	PALLETAFMETINGEN LENGTE x BREEDTE x HOOGTE	EENHEID	GEWICHT/ EENHEID	GEWICHT/ PALLET/DOOS	
LTOPE1004	TOP-TRS 1785 S	20	1800 x 600 x 750 mm	Stuks	4,15 kg	90 kg	
LTOPE1054	TOP-TRS 1860 S	20	2100 x 600 x 750 mm		4,60 kg	90 kg	
LTOPE1006	TOP-TRS 2100 S	20	2100 x 600 x 750 mm		5,20 kg	100 kg	
LTOPE1055	TOP-TRS 900 S	20	910 x 600 x 750 mm		1,95 kg	42 kg	
LTOPE1017	TOP-TRU 2100 S	6	2100 x 600 x 480 mm		5,25 kg	40 kg	
LTOPE1021	TOP-TRU 900 S	6	910 x 600 x 200 mm		2,20 kg	15 kg	
LTOPE1023	TOP-TRV 2100 S	6	2100 x 600 x 750 mm		5,40 kg	40 kg	
LTOPE1029	TOP-TRV 900 li S	6	1250 x 600 x 750 mm		1,95 kg	20 kg	
LTOPE1031	TOP-TRV 900 re S	6	1250 x 600 x 750 mm		1,95 kg	20 kg	
INDIVIDUELE VERPAKKING TOP-KIT							
ARTIKEL-NUMMER	ARTIKELBENAMING	BUNDEL	VERPAKKING	AFMETINGEN LENGTE x BREEDTE x HOOGTE	EENHEID	GEWICHT/ EENHEID	GEWICHT/ VERPAKKING
LTOPE1053	TOP-KIT	1 set	Zakje	485 x 275 x 160 mm	Set	0,8 kg	0,8 kg

LUX ELEMENTS®-LAVADO

zie p. 37

INDIVIDUELE VERPAKKING							
ARTIKEL-NUMMER	ARTIKELBENAMING	BUNDEL	VERPAKKING	AFMETINGEN LENGTE x BREEDTE x HOOGTE	EENHEID	GEWICHT/ EENHEID	GEWICHT/ DOOS
LLAVE5001	LAVADO-FLOAT G	1 set	Doos	1210 x 605 x 120 mm	Set	7,97 kg	9,74 kg
LLAVE5002	LAVADO-FLOAT Z			1210 x 605 x 120 mm		8,21 kg	9,98 kg
LLAVE5003	LAVADO-FLOAT E			1210 x 605 x 120 mm		8,09 kg	9,86 kg
LLAVE5004	LAVADO-FLOAT R			1210 x 605 x 120 mm		8,52 kg	10,30 kg
LLAVE5005	LAVADO-FLOAT L			1210 x 605 x 120 mm		10,00 kg	11,50 k

LUX ELEMENTS®-RELAX-NI

zie p. 41

INDIVIDUELE VERPAKKING							
ARTIKEL-NUMMER	ARTIKELBENAMING	BUNDEL	VERPAKKING	AFMETINGEN LENGTE x BREEDTE x HOOGTE	EENHEID	GEWICHT/ EENHEID	GEWICHT/ DOOS
LREL8201	RELAX-NI-M	1 stuk	Doos	415 x 415 x 102 mm	Stuks	0,94 kg	2,50 kg
LREL8202	RELAX-NI-L			562 x 415 x 102 mm		1,35 kg	2,58 kg
LREL8203	RELAX-NI-XL			1075 x 415 x 102 mm		2,36 kg	3,50 kg

ANDERE PRODUCTEN OP AANVRAAG / VERZAMELVERPAKKING OP AANVRAAG

LUX ELEMENTS®-RELAX-BA

zie p. 43

INDIVIDUELE VERPAKKING							
ARTIKEL-NUMMER	ARTIKELBENAMING	BUNDEL	VERPAKKING	AFMETINGEN LENGTE x BREEDTE x HOOGTE	EENHEID	GEWICHT/ EENHEID	GEWICHT/ DOOS
LREL8004	RELAX-BA-SOLO-G 750	1 stuk	Doos	760 x 520 x 480 mm	Stuks	5,70 kg	7,15 kg
LREL8003	RELAX-BA-SOLO-G 900			965 x 520 x 480 mm		5,80 kg	7,70 kg
LREL8005	RELAX-BA-SOLO-G-W 900			965 x 520 x 525 mm		5,00 kg	6,90 kg
LREL8000	RELAX-BA-CO			820 x 415 x 514 mm		2,00 kg	2,45 kg
LREL8001	RELAX-BA-CO FLOAT S			615 x 105 x 305 mm		1,00 kg	1,16 kg
LREL8002	RELAX-BA-CO FLOAT L			860 x 105 x 435 mm		0,50 kg	0,68 kg

VERZAMELVERPAKKING OP AANVRAAG

LUX ELEMENTS®-RELAX-TW / RELAX-RSE-H /-A

zie p. 45

INDIVIDUELE VERPAKKING							
ARTIKEL-NUMMER	ARTIKELBENAMING	BUNDEL	VERPAKKING	AFMETINGEN LENGTE x BREEDTE x HOOGTE	EENHEID	GEWICHT/ EENHEID	GEWICHT/ DOOS
LREL9000	RELAX-TW 900	1 stuk	Doos	2520 x 920 x 120 mm	Stuk	13,50 kg	15,50 kg
LREL9001	RELAX-TW 1200			2520 x 1220 x 120 mm		18,00 kg	20,00 kg
LREL6000	RELAX-RSE-H	1 set	Pallet	2500 x 1200 x 530 mm	Set	50,00 kg	75,00 kg
LREL6001	RELAX-RSE-A			2500 x 1200 x 530 mm		38,00 kg	58,00 kg
LDECE3003	DECO-AE	1 stuk	Doos	2500 x 300 x 300 mm	Stuk	1,25 kg	1,25 kg

VERZAMELVERPAKKING OP AANVRAAG

LUX ELEMENTS®-TUB-EQ

zie p. 54

INDIVIDUELE VERPAKKING							
ARTIKEL-NUMMER	ARTIKELBENAMING	BUNDEL	VERPAKKING	AFMETINGEN LENGTE x BREEDTE x HOOGTE	EENHEID	GEWICHT/ EENHEID	GEWICHT/ DOOS
LTUBE1000	TUB-EQ 800	1 stuk	Doos	845 x 820 x 60 mm	Stuks	5,00 kg	6,00 kg
LTUBE1001	TUB-EQ 900			945 x 920 x 60 mm		5,50 kg	6,48 kg
LTUBE1002	TUB-EQ 1000			1045 x 1020 x 60 mm		6,79 kg	8,69 kg
LTUBE1003	TUB-EQ 1200			1235 x 1215 x 60 mm		9,78 kg	11,52 kg
LTUBE1004	TUB-EQ 1500			1535 x 1515 x 60 mm		15,28 kg	18,93 kg
VERZAMELVERPAKKING							
ARTIKEL-NUMMER	ARTIKELBENAMING	STUKS/PALLET	PALLETAFMETINGEN – LENGTE x BREEDTE x HOOGTE		GEWICHT/EENHEID	GEWICHT/PALLET	
LTUBE1001	TUB-EQ 900	10	1250 x 1200 x 750 mm		5,50 kg	84,80 kg	
LTUBE1002	TUB-EQ 1000	10	1250 x 1200 x 750 mm		6,79 kg	106,90 kg	
LTUBE1003	TUB-EQ 1200	10	1250 x 1200 x 750 mm		9,78 kg	135,20 kg	
ANDERE PRODUCTEN OP AANVRAAG							

LUX ELEMENTS®-TUB-MQ

zie p. 55

INDIVIDUELE VERPAKKING							
ARTIKEL-NUMMER	ARTIKELBENAMING	BUNDEL	VERPAKKING	AFMETINGEN LENGTE x BREEDTE x HOOGTE	EENHEID	GEWICHT/ EENHEID	GEWICHT/ DOOS
LTUBE1111	TUB-MQ-SET 300	1 stuk	Doos	340 x 310 x 120 mm	Stuks	0,55 kg	0,90 kg
LTUBE10100	TUB-MQ 800			845 x 820 x 60 mm		5,00 kg	6,00 kg
LTUBE10101	TUB-MQ 900			945 x 920 x 60 mm		5,50 kg	6,48 kg
LTUBE10102	TUB-MQ 1000			1045 x 1020 x 60 mm		6,79 kg	8,69 kg
LTUBE10103	TUB-MQ 1200			1235 x 1215 x 60 mm		9,78 kg	11,52 kg
LTUBE10104	TUB-MQ 1500			1535 x 1515 x 60 mm		15,28 kg	18,93 kg
VERZAMELVERPAKKING							
ARTIKEL-NUMMER	ARTIKELBENAMING	STUKS/PALLET	PALLETAFMETINGEN – LENGTE x BREEDTE x HOOGTE		GEWICHT/EENHEID	GEWICHT/PALLET	
LTUBE1111	TUB-MQ-SET 300	op aanvraag					
LTUBE10101	TUB-MQ 900	10	1250 x 1200 x 750 mm		5,50 kg	84,80 kg	
LTUBE10102	TUB-MQ 1000	10	1250 x 1200 x 750 mm		6,79 kg	106,90 kg	
LTUBE10103	TUB-MQ 1200	10	1250 x 1200 x 750 mm		9,78 kg	135,20 kg	
ANDERE PRODUCTEN OP AANVRAAG							

LUX ELEMENTS®-TUB-ER

zie p. 56

INDIVIDUELE VERPAKKING							
ARTIKEL-NUMMER	ARTIKELBENAMING	BUNDEL	VERPAKKING	AFMETINGEN LENGTE x BREEDTE x HOOGTE	EENHEID	GEWICHT/ EENHEID	GEWICHT/ DOOS
LTUBE10614	TUB-ER 1000/800	1 stuk	Doos	1050 x 810 x 60 mm	Stuks	5,43 kg	6,73 kg
LTUBE10601	TUB-ER 1200/900			1250 x 910 x 60 mm		7,33 kg	8,80 kg
LTUBE10602	TUB-ER 1200/1000			1250 x 1010 x 60 mm		8,15 kg	10,30 kg
LTUBE10603	TUB-ER 1400/900			1450 x 910 x 60 mm		8,55 kg	10,70 kg
LTUBE10604	TUB-ER 1500/900			1550 x 910 x 60 mm		9,17 kg	12,30 kg
LTUBE10605	TUB-ER 1600/900			1650 x 910 x 60 mm		9,78 kg	12,30 kg
VERZAMELVERPAKKING							
ARTIKEL-NUMMER	ARTIKELBENAMING	STUKS/PALLET	PALLETAFMETINGEN – LENGTE x BREEDTE x HOOGTE		GEWICHT/EENHEID	GEWICHT/PALLET	
LTUBE10614	TUB-ER 1000/800	10	1250 x 1200 x 700 mm		5,43 kg	87,30 kg	
ANDERE PRODUCTEN OP AANVRAAG							

LUX ELEMENTS®-TUB-MR

zie p. 57

INDIVIDUELE VERPAKKING							
ARTIKEL-NUMMER	ARTIKELBENAMING	BUNDEL	VERPAKKING	AFMETINGEN LENGTE x BREEDTE x HOOGTE	EENHEID	GEWICHT/ EENHEID	GEWICHT/ DOOS
LTUBE10701	TUB-MR 1000/800	1 stuk	Doos	1050 x 810 x 60 mm	Stuks	5,43 kg	6,73 kg
LTUBE10702	TUB-MR 1200/900			1250 x 910 x 60 mm		7,33 kg	8,80 kg
LTUBE10703	TUB-MR 1200/1000			1250 x 1010 x 60 mm		8,15 kg	10,30 kg
LTUBE10704	TUB-MR 1400/900			1450 x 910 x 60 mm		8,55 kg	10,70 kg
LTUBE10705	TUB-MR 1500/900			1550 x 910 x 60 mm		9,17 kg	12,30 kg
LTUBE10706	TUB-MR 1600/900			1650 x 910 x 60 mm		9,78 kg	12,30 kg
VERZAMELVERPAKKING							
ARTIKEL-NUMMER	ARTIKELBENAMING	STUKS/PALLET	PALLETAFMETINGEN – LENGTE x BREEDTE x HOOGTE		GEWICHT/EENHEID	GEWICHT/PALLET	
LTUBE10701	TUB-MR 1000/800	10	1250 x 1200 x 700 mm		5,43 kg	87,30 kg	
ANDERE PRODUCTEN OP AANVRAAG							

LUX ELEMENTS®-TUB-BOL

zie p. 59

INDIVIDUELE VERPAKKING							
ARTIKEL-NUMMER	ARTIKELBENAMING	BUNDEL	VERPAKKING	AFMETINGEN LENGTE x BREEDTE x HOOGTE	EENHEID	GEWICHT/ EENHEID	GEWICHT/ DOOS
LTUBE18016	TUB-BOL 1800/750	1 stuk	Doos	1850 x 910 x 60 mm	Stuks	8,70 kg	11,70 kg
LTUBE18018	TUB-BOL 1800/900			1850 x 910 x 60 mm		10,75 kg	13,90 kg
VERZAMELVERPAKKING OP AANVRAAG							

LUX ELEMENTS®-TUB-H

zie p. 61

INDIVIDUELE VERPAKKING										
ARTIKEL-NUMMER	ARTIKELBENAMING	BUNDEL	VERPAKKING	AFMETINGEN LENGTE x BREEDTE x HOOGTE	EENHEID	GEWICHT/ EENHEID	GEWICHT/ DOOS			
LTUBE17001	TUB-HEQ 900	1 stuk	Doos	945 x 915 x 60 mm	Stuks	6,15 kg	7,15 kg			
LTUBE17002	TUB-HEQ 1200			1235 x 1215 x 60 mm		10,45 kg	12,05 kg			
LTUBE17101	TUB-HMQ 900			945 x 920 x 60 mm		6,15 kg	7,15 kg			
LTUBE17103	TUB-HMQ 1000			1045 x 1020 x 60 mm		9,50 kg	10,65 kg			
LTUBE17102	TUB-HMQ 1200			1235 x 1215 x 60 mm		10,45 kg	12,05 kg			
LTUBE17011	TUB-HER 1200/900			1250 x 910 x 60 mm		8,50 kg	9,85 kg			
LTUBE17013	TUB-HER 1400/900			1450 x 910 x 60 mm		9,70 kg	10,92 kg			
LTUBE17012	TUB-HER 1600/900			1650 x 910 x 60 mm		10,95 kg	13,90 kg			
LTUBE17111	TUB-HMR 1200/900			1250 x 910 x 60 mm		8,55 kg	9,85 kg			
LTUBE17112	TUB-HMR 1600/900			1650 x 910 x 60 mm		11,60 kg	12,90 kg			
LTUBE17018	TUB-H BOL 1800/900			1850 x 910 x 60 mm		10,95 kg	13,90 kg			
VERZAMELVERPAKKING OP AANVRAAG										

LUX ELEMENTS®-TUB-COMBI

zie p. 63

INDIVIDUELE VERPAKKING							
ARTIKEL-NUMMER	ARTIKELBENAMING	BUNDEL	VERPAKKING	AFMETINGEN LENGTE x BREEDTE x HOOGTE	EENHEID	GEWICHT/ EENHEID	GEWICHT/ DOOS
LTUBE19003	TUB-COMBI MQ 300	1 stuk	Doos	310 x 305 x 100 mm	Stuks	1,15 kg	1,50 kg
LTUBE19001	TUB-COMBI MQ 900			945 x 920 x 100 mm		5,55 kg	7,10 kg
LTUBE19012	TUB-COMBI ER 1200/900			1235 x 920 x 100 mm		7,35 kg	9,50 kg
LTUBE19015	TUB-COMBI ER 1400/900			1435 x 920 x 100 mm		8,58 kg	11,09 kg
LTUBE19002	TUB-COMBI MR 1200/900			945 x 920 x 100 mm		7,35 kg	9,50 kg
LTUBE19101	TUB-COMBI BOL 1800/900			1850 x 910 x 100 mm		11,60 kg	14,40 kg
VERZAMELVERPAKKING OP AANVRAAG							

LUX ELEMENTS®-TUB-FINISH

zie p. 65

INDIVIDUELE VERPAKKING							
ARTIKEL-NUMMER	ARTIKELBENAMING	BUNDEL	VERPAKKING	AFMETINGEN LENGTE x BREEDTE x HOOGTE	EENHEID	GEWICHT/ EENHEID	GEWICHT/ DOOS
LTUBE10101.FW	TUB-FW MQ 900	1 stuk	Doos	945 x 920 x 100 mm	Stuks	16,00 kg	18,00 kg
LTUBE10601.FW	TUB-FW ER 1200/900			1250 x 920 x 100 mm		22,80 kg	24,80 kg
LTUBE10605.FW	TUB-FW ER 1600/900			1650 x 920 x 100 mm		29,30 kg	31,30 kg
VERZAMELVERPAKKING OP AANVRAAG							

LUX ELEMENTS®-TUB te combineren afvoersystemen

zie p. 66–67

INDIVIDUELE VERPAKKING						
ARTIKEL-NUMMER	ARTIKEL-BENAMING	BUNDEL	VERPAKKING	AFMETINGEN LENGTE x BREEDTE x HOOGTE	EENHEID	GEWICHT/ EENHEID
LTUBE1102	TUB-BA-S	1 set	Zakje	305 x 205 x 160 mm	Set	0,55 kg
LTUBE1103	TUB-BA-S 100			305 x 205 x 160 mm		0,30 kg
LTUBE1101	TUB-BA-W			305 x 205 x 160 mm		0,35 kg
LTUBE1100	TUB-RA-S			305 x 205 x 160 mm		0,25 kg
LTUBE1104	TUB-RA-DA			305 x 205 x 160 mm		0,60 kg
LTUBE1105	TUB-RA-DC			305 x 205 x 160 mm		0,60 kg
LTUBE1106	TUB-RA-DM			305 x 205 x 160 mm		0,45 kg
LTUBE1107	TUB-RA-DL			305 x 205 x 160 mm		0,55 kg
LTUBE1108	TUB-RA-DV			305 x 205 x 160 mm		0,35 kg
LTUBE1110	TUB-RA-DS			305 x 205 x 160 mm		0,50 kg
LTUBE1109	TUB-RA-DF			305 x 205 x 160 mm		0,25 kg

LUX ELEMENTS®-TUB complete afvoersystemen

zie p. 68

INDIVIDUELE VERPAKKING						
ARTIKEL-NUMMER	ARTIKEL-BENAMING	BUNDEL	VERPAKKING	AFMETINGEN LENGTE x BREEDTE x HOOGTE	EENHEID	GEWICHT/ EENHEID
LTUBE1180	TUB-BAS-S	1 set	Zakje	485 x 275 x 160 mm	Set	0,85 kg
LTUBE1193	TUB-BAS-S 100			485 x 275 x 160 mm		0,55 kg
LTUBE1184	TUB-BAW-S			485 x 275 x 160 mm		0,65 kg

LUX ELEMENTS®-TUB afvoersystemen toebehoren

zie p. 69

INDIVIDUELE VERPAKKING							
ARTIKEL-NUMMER	ARTIKEL-BENAMING	BUNDEL	VERPAKKING	AFMETINGEN LENGTE x BREEDTE x HOOGTE	EENHEID	GEWICHT/ EENHEID	GEWICHT/ VERPAKKING
LTUBE1188	TUB-BAZ STOP	1 stuk	Zakje	245 x 190 x 75 mm	Stuks	0,05 kg	0,05 kg
LTUBE1189	TUB-BAZ HS			245 x 190 x 75 mm		0,02 kg	0,02 kg
LTUBE1200	TUB-BAZ DN 50/40			245 x 190 x 75 mm		0,05 kg	0,05 kg
LTUBE1190	TUB-BAZ BST			245 x 190 x 75 mm		0,06 kg	0,06 kg
LTUBE1192	TUB-BAZ HTK			245 x 190 x 75 mm		0,05 kg	0,05 kg
LTUBE1197	TUB-BAS-S FIRE STOP	1 set	Doos	485 x 275 x 160 mm	Set	1,20 kg	1,20 kg
LTUBE1198	TUB-BAZ DGD	305 x 205 x 160 mm		0,40 kg		0,40 kg	
LTUBE1191.6	TUB-TSM 6	1 stuk	–	–	Stuks	3,20 kg	3,20 kg
LTUBE1191.12	TUB-TSM 12		–	–		4,70 kg	4,70 kg

LUX ELEMENTS®-TUB-LINE

zie p. 72-75

INDIVIDUELE VERPAKKING							
ARTIKEL-NUMMER	ARTIKELBENAMING	BUNDEL	VERPAKKING	AFMETINGEN LENGTE x BREEDE x HOOGTE	EENHEID	GEWICHT/ EENHEID	GEWICHT/ DOOS
LTUBE94001	TUB-LINE Q4 900	1 stuk	Doos	945 x 920 x 60 mm	Stuks	6,72 kg	7,70 kg
LTUBE94017	TUB-LINE Q4 1000			1045 x 1020 x 60 mm		8,3 kg	9,51 kg
LTUBE94019	TUB-LINE Q4 1200			1235 x 1215 x 60 mm		11,11 kg	12,85 kg
LTUBE94002	TUB-LINE Q1 900			945 x 920 x 60 mm		6,72 kg	7,70 kg
LTUBE94018	TUB-LINE Q1 1000			1045 x 1020 x 60 mm		8,3 kg	9,51 kg
LTUBE94020	TUB-LINE Q1 1200			1235 x 1215 x 60 mm		11,11 kg	12,85 kg
LTUBE94003	TUB-LINE R4 1200/900			1250 x 910 x 60 mm		8,33 kg	9,85 kg
LTUBE94005	TUB-LINE R4 1400/900			1450 x 910 x 60 mm		10,45 kg	12,60 kg
LTUBE94007	TUB-LINE R4 1600/900			1650 x 910 x 60 mm		11,95 kg	14,47 kg
LTUBE94021	TUB-LINE R4 1200/1000			1250 x 1010 x 60 mm		9,96 kg	11,86 kg
LTUBE94029	TUB-LINE R1 1200/900 (650)			1250 x 910 x 60 mm		8,33 kg	9,85 kg
LTUBE94030	TUB-LINE R1 1400/900 (650)			1450 x 910 x 60 mm		10,45 kg	12,60 kg
LTUBE94004	TUB-LINE R1 1200/900			1250 x 910 x 60 mm		8,33 kg	9,85 kg
LTUBE94006	TUB-LINE R1 1400/900			1450 x 910 x 60 mm		10,45 kg	12,60 kg
LTUBE94008	TUB-LINE R1 1600/900			1650 x 910 x 60 mm		11,95 kg	14,47 kg
LTUBE94022	TUB-LINE R1 1200/1000			1250 x 1010 x 60 mm		9,96 kg	11,86 kg
ANDERE PRODUCTEN OP AANVRAAG / VERZAMELVERPAKKING OP AANVRAAG							

LUX ELEMENTS®-TUB-LINE (V) RT / GK

zie p. 77/79

INDIVIDUELE VERPAKKING							
ARTIKEL-NUMMER	ARTIKELBENAMING	BUNDEL	VERPAKKING	AFMETINGEN LENGTE x BREEDE x HOOGTE	EENHEID	GEWICHT/ EENHEID	GEWICHT/ DOOS
LTUBE95008	TUB-LINE RT 900/200 (650)	1 set	Doos	1255 x 218 x 121 mm	Set	2,70 kg	3,50 kg
LTUBE95001	TUB-LINE RT 900/200 (750)	1 set		1255 x 218 x 121 mm	Set	2,70 kg	3,50 kg
LTUBE95002	TUB-LINE GK R1 1200/900	1 stuk		1250 x 910 x 60 mm	Stuks	9,50 kg	11,40 kg
LTUBE98201	TUB-LINE V RT 1000/200 (650)	1 set		1055 x 218 x 121 mm	Set	4,60 kg	5,40 kg
LTUBE95009	TUB-LINE GK Q1 1000	1 stuk		1035 x 1015 x 60 mm	Stuks	10,50 kg	13,75 kg
LTUBE95003	TUB-LINE RT 1200/200 (850)	1 set		1255 x 218 x 121 mm	Set	3,30 kg	4,10 kg
LTUBE98202	TUB-LINE V RT 1200/200 (850)	1 set		1255 x 218 x 121 mm	Set	5,30 kg	6,10 kg
LTUBE95004	TUB-LINE GK Q1 1200	1 stuk		1235 x 1215 x 115 mm	Stuks	11,50 kg	14,75 kg
LTUBE98205	TUB-LINE V RT 1800/200 (850)	1 set		1855 x 218 x 121 mm	Set	8,50 kg	9,50 kg
LTUBE95010	TUB-LINE GK R1 1000/1800	1 stuk		1835 x 1015 x 60 mm	Stuks	19,44 kg	24,75 kg
VERZAMELVERPAKKING OP AANVRAAG							

LUX ELEMENTS®-TUB-LINE (V) BOL

zie p. 81/83

INDIVIDUELE VERPAKKING							
ARTIKEL-NUMMER	ARTIKELBENAMING	BUNDEL	VERPAKKING	AFMETINGEN LENGTE x BREEDE x HOOGTE	EENHEID	GEWICHT/ EENHEID	GEWICHT/ DOOS
LTUBE97001	TUB-LINE BOL 1800/900	1 stuk	Doos	1850 x 910 x 60 mm	Stuks	11,30 kg	14,10 kg
LTUBE98001	TUB-LINE BOL V R1 1800/1000	1 stuk	Doos	1850 x 1010 x 60 mm	Stuks	14,90 kg	16,80 kg
LTUBE98002	TUB-LINE BOL V R1 1800/1200	1 stuk	Doos	1850 x 1210 x 60 mm	Stuks	15,90 kg	17,80 kg
VERZAMELVERPAKKING OP AANVRAAG							

LUX ELEMENTS®-TUB-LINE H

zie p. 85

INDIVIDUELE VERPAKKING							
ARTIKEL-NUMMER	ARTIKELBENAMING	BUNDEL	VERPAKKING	AFMETINGEN LENGTE x BREEDTE x HOOGTE	EENHEID	GEWICHT/ EENHEID	GEWICHT/ DOOS
LTUBE96001	TUB-LINE HQ4 900	1 stuk	Doos	945 x 920 x 60 mm	Stuks	7,42 kg	8,40 kg
LTUBE96003	TUB-LINE HQ4 1000			1235 x 1020 x 60 mm		8,40 kg	9,40 kg
LTUBE96004	TUB-LINE HQ4 1200			1235 x 1220 x 60 mm		10,70 kg	12,20 kg
LTUBE96002	TUB-LINE HR4 1200/900			1235 x 920 x 60 mm		8,62 kg	9,72 kg
LTUBE96005	TUB-LINE HR4 1400/900			1435 x 920 x 60 mm		10,50 kg	12,10 kg
LTUBE97101	TUB-LINE H BOL 1800/900			1850 x 910 x 60 mm		12,30 kg	14,20 kg
VERZAMELVERPAKKING OP AANVRAAG							

LUX ELEMENTS®-TUB-LINE COMBI

zie p. 87

INDIVIDUELE VERPAKKING							
ARTIKEL-NUMMER	ARTIKELBENAMING	BUNDEL	VERPAKKING	AFMETINGEN LENGTE x BREEDTE x HOOGTE	EENHEID	GEWICHT/ EENHEID	GEWICHT/ DOOS
LTUBE9320	TUB-LINE COMBI Q4 900	1 set	Doos	945 x 920 x 100 mm	Set	7,72 kg	8,70 kg
LTUBE9321	TUB-LINE COMBI R4 1200			1200 x 920 x 100 mm		9,33 kg	10,85 kg
LTUBE9322	TUB-LINE COMBI Q1 900			945 x 920 x 100 mm		7,72 kg	8,70 kg
LTUBE9323	TUB-LINE COMBI R1 1200			1200 x 920 x 100 mm		9,33 kg	10,85 kg
VERZAMELVERPAKKING OP AANVRAAG							

LUX ELEMENTS®-TUB-LINE COMBI (V) RT / GK

zie p. 89/91

INDIVIDUELE VERPAKKING							
ARTIKEL-NUMMER	ARTIKELBENAMING	BUNDEL	VERPAKKING	AFMETINGEN LENGTE x BREEDTE x HOOGTE	EENHEID	GEWICHT/ EENHEID	GEWICHT/ DOOS
LTUBE9316	TUB-LINE COMBI RT 900 (650)	1 stuk	Doos	1255 x 218 x 121 mm	Stuks	2,60 kg	3,40 kg
LTUBE9306	TUB-LINE COMBI RT 900 (750)			1255 x 218 x 121 mm		2,70 kg	3,50 kg
LTUBE9307	TUB-LINE COMBI GK R1 1200/900			1250 x 910 x 115 mm		9,70 kg	11,60 kg
LTUBE98301	TUB-LINE COMBI V RT 1000 (650)			1055 x 218 x 121 mm		4,60 kg	5,40 kg
LTUBE9305	TUB-LINE COMBI GK Q1 1000			1035 x 1015 x 115 mm		11,00 kg	14,50 kg
LTUBE9308	TUB-LINE COMBI RT 1200 (850)			1255 x 218 x 121 mm		3,30 kg	4,10 kg
LTUBE98302	TUB-LINE COMBI V RT 1200 (850)			1255 x 218 x 121 mm		5,30 kg	6,10 kg
LTUBE9309	TUB-LINE COMBI GK Q1 1200			1235 x 1215 x 115 mm		11,80 kg	15,05 kg
VERZAMELVERPAKKING OP AANVRAAG							

LUX ELEMENTS®-TUB-LINE FINISH

zie p. 93

INDIVIDUELE VERPAKKING							
ARTIKEL-NUMMER	ARTIKELBENAMING	BUNDEL	VERPAKKING	AFMETINGEN LENGTE x BREEDTE x HOOGTE	EENHEID	GEWICHT/ EENHEID	GEWICHT/ DOOS
LTUBE94001.FW	TUB-LINE FW Q4 900	1 stuk	Doos	945 x 920 x 100 mm	Stuks	16,00 kg	18,00 kg
LTUBE94003.FW	TUB-LINE FW R4 1200/900			1250 x 920 x 100 mm		22,80 kg	24,80 kg
LTUBE94007.FW	TUB-LINE FW R4 1600/900			1650 x 920 x 100 mm		29,30 kg	31,30 kg
VERZAMELVERPAKKING OP AANVRAAG							

LUX ELEMENTS®-TUB-LINE afvoersystemen/toebehoren

zie p. 95

INDIVIDUELE VERPAKKING							
ARTIKEL-NUMMER	ARTIKELBENAMING	BUNDEL	VERPAKKING	AFMETINGEN LENGTE x BREEDTE x HOOGTE	EENHEID	GEWICHT/ EENHEID	
LTUBE1113	TUB-LINE BA-S	1 stuk	Zakje	305 x 205 x 160 mm	Stuks	0,40 kg	
LTUBE1112.22	TUB-LINE BA-W 22			305 x 205 x 160 mm		0,25 kg	
LTUBE1112.50	TUB-LINE BA-W 50			305 x 205 x 160 mm		0,25 kg	
LTUBE1115.50	TUB-LINE BA-GV 50			245 x 190 x 75 mm		0,05 kg	
LTUBE1288	TUB-LINE BAZ STOP			245 x 190 x 75 mm		0,05 kg	
LTUBE1114	TUB-LINE BAZ HS			20 x 255 x 160 mm		0,02 kg	
LTUBE1200	TUB-BAZ DN 50/40			245 x 190 x 75 mm		0,05 kg	
LTUBE1190	TUB-BAZ BST			245 x 190 x 75 mm		0,06 kg	
LTUBE1192	TUB-BAZ HTK			245 x 190 x 75 mm		0,05 kg	
LTUBE1289	TUB-LINE BA-S FIRE STOP			1 set			305 x 205 x 160 mm
LTUBE1198	TUB-BAZ DGD	1 stuk	Doos	305 x 205 x 160 mm	Stuks	0,40 kg	
LTUBE1191.6	TUB-TSM 6		–	–		3,20 kg	
LTUBE1191.12	TUB-TSM 12		–	–		4,70 kg	

LUX ELEMENTS®-TUB-U

zie p. 97–98

INDIVIDUELE VERPAKKING										
ARTIKEL-NUMMER	ARTIKELBENAMING	BUNDEL	VERPAKKING	AFMETINGEN LENGTE x BREEDTE x HOOGTE	EENHEID	GEWICHT/ EENHEID	GEWICHT/ DOOS			
LTUBE11110	TUB-UQ 800	1 stuk	Doos	845 x 820 x 60 mm	Stuks	1,00 kg	2,00 kg			
LTUBE11111	TUB-UQ 900			945 x 920 x 60 mm		1,10 kg	2,08 kg			
LTUBE11112	TUB-UQ 1000			1045 x 1020 x 60 mm		1,36 kg	3,25 kg			
LTUBE11113	TUB-UQ 1200			1235 x 1215 x 60 mm		1,96 kg	3,70 kg			
LTUBE11114	TUB-UQ 1500			1535 x 1515 x 60 mm		3,06 kg	6,71 kg			
LTUBE11811	TUB-UR 1000/800			1050 x 810 x 60 mm		1,09 kg	2,39 kg			
LTUBE11812	TUB-UR 1200/900			1250 x 910 x 60 mm		1,47 kg	2,99 kg			
LTUBE11813	TUB-UR 1200/1000			1250 x 1010 x 60 mm		1,63 kg	3,79 kg			
LTUBE11815	TUB-UR 1400/900			1450 x 910 x 60 mm		1,71 kg	3,86 kg			
LTUBE11816	TUB-UR 1500/900			1550 x 910 x 60 mm		1,84 kg	4,97 kg			
LTUBE11817	TUB-UR 1600/900			1650 x 910 x 60 mm		1,96 kg	4,49 kg			
LTUBE18017	TUB-UBOL 1800/750			1850 x 910 x 60 mm		1,84 kg	4,79 kg			
LTUBE18019	TUB-UBOL 1800/900			1850 x 910 x 60 mm		2,20 kg	5,15 kg			
LTUBE98101	TUB-UBOL 1800/1000			1850 x 1010 x 60 mm		2,50 kg	5,50 kg			
LTUBE98102	TUB-UBOL 1800/1200			1850 x 1210 x 60 mm		3,00 kg	6,00 kg			
VERZAMELVERPAKKING										
ARTIKEL-NUMMER	ARTIKELBENAMING			STUKS/PALLET		PALLETAFMETINGEN – LENGTE x BREEDTE x HOOGTE		GEWICHT/EENHEID	GEWICHT/PALLET	
LTUBE11111	TUB-UQ 900	10	1250 x 1200 x 750 mm		1,10 kg	40,80 kg				
LTUBE11112	TUB-UQ 1000	10	1250 x 1200 x 750 mm		1,36 kg	52,50 kg				
LTUBE11113	TUB-UQ 1200	10	1250 x 1200 x 750 mm		1,96 kg	57,00 kg				
LTUBE11114	TUB-UQ 1500	10	2500 x 1200 x 1650 mm		3,06 kg	87,10 kg				
LTUBE11811	TUB-UR 1000/800	10	1200 x 800 x 700 mm		1,09 kg	43,90 kg				
LTUBE11812	TUB-UR 1200/900	10	1250 x 1200 x 700 mm		1,47 kg	49,90 kg				
LTUBE11813	TUB-UR 1200/1000	10	1250 x 1200 x 700 mm		1,63 kg	57,90 kg				
LTUBE11815	TUB-UR 1400/900	10	2500 x 1200 x 700 mm		1,71 kg	58,60 kg				
LTUBE11816	TUB-UR 1500/900	10	2500 x 1200 x 700 mm		1,84 kg	69,70 kg				
LTUBE11817	TUB-UR 1600/900	10	2500 x 1200 x 700 mm		1,96 kg	64,90 kg				
ANDERE PRODUCTEN OP AANVRAAG										

LUX ELEMENTS®-TUB-KIT

zie p. 99

INDIVIDUELE VERPAKKING							
ARTIKEL-NUMMER	ARTIKELBENAMING	BUNDEL	VERPAKKING	AFMETINGEN LENGTE x BREEDTE x HOOGTE	EENHEID	GEWICHT/ EENHEID	GEWICHT/ VERPAKKING
LTUBE1090	TUB-KIT UNI	1 Kit	Eimer	hoogte 240 mm; Ø 280 mm	Kit	10,00 kg	10,00 kg
LTUBE1098	TUB-KIT UNI GK			400 x 310 x 350 mm		19,60 kg	19,60 kg
LTUBE1099	TUB-KIT UNI GG			400 x 310 x 350 mm		29,62 kg	29,62 kg

LUX ELEMENTS®-TUB-PL

zie p. 101

INDIVIDUELE VERPAKKING							
ARTIKEL-NUMMER	ARTIKELBENAMING	BUNDEL	VERPAKKING	AFMETINGEN LENGTE x BREEDTE x HOOGTE	EENHEID	GEWICHT/ EENHEID	GEWICHT/ DOOS
LTUBE9341	TUB-PL-S MQ 900	1 stuk	Doos	903 x 903 x 103 mm	Stuks	6,48 kg	7,48 kg
LTUBE9342	TUB-PL-S MR 1200/900			1203 x 903 x 103 mm		8,64 kg	9,64 kg
LTUBE9343	TUB-PL-S MR 1400/900			1403 x 903 x 103 mm		10,10 kg	11,10 kg
LTUBE9344	TUB-PL-S MR 1800/900			1803 x 903 x 103 mm		12,96 kg	13,96 kg
LTUBE1001	TUB-RA-A	1 set	Zakje	305 x 205 x 160 mm	Set	0,35 kg	0,35 kg

ANDERE PRODUCTEN OP AANVRAAG / VERZAMELVERPAKKING OP AANVRAAG

LUX ELEMENTS®-TUB-PUMP

zie p. 103

INDIVIDUELE VERPAKKING							
ARTIKEL-NUMMER	ARTIKELBENAMING	BUNDEL	VERPAKKING	AFMETINGEN LENGTE x BREEDTE x HOOGTE	EENHEID	GEWICHT/ EENHEID	GEWICHT/ DOOS
LTUBE19205	TUB-PUMP-S MQ 900	1 set	Doos	1203 x 1203 x 125 mm	Set	8,60 kg	10,41 kg
LTUBE19206	TUB-PUMP-S MQ 1200			1203 x 1203 x 125 mm		15,30 kg	18,50 kg
LTUBE19207	TUB-PUMP-S MR 1200/900			1203 x 1203 x 125 mm		11,46 kg	13,88 kg
LTUBE19208	TUB-PUMP-S MR 1400/900			1403 x 1203 x 125 mm		13,37 kg	16,13 kg

VERZAMELVERPAKKING OP AANVRAAG

LUX ELEMENTS®-TUB-WALL

zie p. 105

INDIVIDUELE VERPAKKING							
ARTIKEL-NUMMER	ARTIKELBENAMING	BUNDEL	VERPAKKING	AFMETINGEN LENGTE x BREEDTE x HOOGTE	EENHEID	GEWICHT/ EENHEID	GEWICHT/ DOOS
LTUBE9314	TUB-WALL RT 1 900/200	1 set		1205 x 270 x 200 mm	Set	4,00 kg	5,00 kg
LTUBE9315	TUB-WALL RT 1 1200/200			1205 x 270 x 200 mm		4,50 kg	5,50 kg
LTUBE9307	TUB-LINE COMBI GK R1 1200/900	1 stuk	Doos	1250 x 910 x 115 mm	Stuks	9,70 kg	11,60 kg
LTUBE9309	TUB-LINE COMBI GK Q1 1200			1235 x 1215 x 115 mm		11,80 kg	15,05 kg
LTUBE9310	TUB-WALL RT 3 900/200	1 set		1205 x 270 x 200 mm	Set	4,10 kg	5,10 kg
LTUBE9311	TUB-WALL RT 3 1200/200			1205 x 270 x 200 mm		4,70 kg	5,70 kg
LTUBE9312	TUB-LINE COMBI GK R3 1200/900	1 stuk		1250 x 910 x 115 mm	Stuks	9,70 kg	11,60 kg
LTUBE9313	TUB-LINE COMBI GK Q3 1200			1235 x 1215 x 115 mm		11,80 kg	15,05 kg
LTUBE9319	TUB-WALL RT 1 H 1200/200	1 set		1250 x 270 x 200 mm	Set	9,70 kg	11,60 kg

VERZAMELVERPAKKING OP AANVRAAG

LUX ELEMENTS®-RELAX-RD

zie p. 113

INDIVIDUELE VERPAKKING (VOORBEELD BOUWKIT)					
ARTIKEL-NUMMER	ARTIKEL-BENAMING	BUNDEL	VERPAKKING	AFMETINGEN LENGTE x BREEDTE x HOOGTE	GEWICHT/ PALLET
LREL4001	RELAX-BORD 50	1 stuk	} 1 bouwkit/pallet	2500 x 1200 x 900 mm	255 kg
LREL4002	RELAX-UBORD 50	1 stuk			
LREL4000	RELAX-RDW	1 set			
LREL4003	RELAX-DRD	1 stuk			
LDECE3003	DECO-AE	2 stuks			
LREL4006	RELAX-KIT RDM	1 Kit			

LUX ELEMENTS®-RELAX-SD

zie p. 115

INDIVIDUELE VERPAKKING (VOORBEELD BOUWKIT)					
ARTIKEL-NUMMER	ARTIKEL-BENAMING	BUNDEL	VERPAKKING	AFMETINGEN LENGTE x BREEDTE x HOOGTE	GEWICHT/ PALLET
LREL5001 / LREL5003	RELAX-BOSD 50 L / RELAX-BOSD 50 R	1 stuk	} 1 bouwkit/pallet	2500 x 1200 x 900 mm	260 kg
LREL5002 / LREL5004	RELAX-UBOSD 50 L / RELAX-UBOSD 50 R	1 stuk			
LREL5000	RELAX-SDW	1 set			
LREL5005	RELAX-DSD	1 stuk			
LDECE3003	DECO-AE	2 stuks			
LREL5008	RELAX-KIT SDM	1 Kit			

LUX ELEMENTS®-RELAX-RSE

zie p. 117

INDIVIDUELE VERPAKKING (VOORBEELD BOUWKIT)					
ARTIKEL-NUMMER	ARTIKEL-BENAMING	BUNDEL	VERPAKKING	AFMETINGEN LENGTE x BREEDTE x HOOGTE	GEWICHT/ PALLET
LREL6002 / LREL6004	RELAX-BORSE 50 L / RELAX-BORSE 50 R	1 stuk	} 1 bouwkit/pallet	2500 x 1200 x 900 mm	250 kg
LREL6003 / LREL6005	RELAX-UBORSE 50 L / RELAX-UBORSE 50 R	1 stuk			
LREL6000	RELAX-RSE-H	1 set			
LDECE3003	DECO-AE	2 stuks			
LREL6006	RELAX-KIT RSEM	1 Kit			

LUX ELEMENTS®-FIX

zie p. 129

INDIVIDUELE VERPAKKING							
ARTIKEL-NUMMER	ARTIKELBENAMING	BUNDEL	VERPAKKING	AFMETINGEN LENGTE x BREEDTE x HOOGTE	EENHEID	GEWICHT/ EENHEID	GEWICHT/ DOOS
LFIXZ3011	FIX-DE-TE 28	1 stuk	Doos	340 x 310 x 120 mm	Stuks	1,30 kg	2,00 kg
LFIXZ3001	FIX-DE-TE 110			340 x 310 x 120 mm		1,30 kg	2,00 kg
LFIXZ3021	FIX-DE-TE 45			340 x 310 x 120 mm		1,30 kg	2,00 kg
LFIXZ4002	FIX-IPA-V	Toeslag				10,00 kg	–

VERZAMELVERPAKKING OP AANVRAAG



Privacyverklaring voor zakenpartners

Stand augustus 2018

Hoe wij met uw gegevens en rechten omgaan

Informatie volgens art. 13, 14 en 21 van de Algemene Verordening Gegevensbescherming (AVG)

Met deze privacyverklaring informeren wij u, onze zakenpartners, conform de Europese Algemene Verordening Gegevensbescherming (AVG) die vanaf 25 mei 2018 van kracht is over de verwerking van uw persoonsgegevens door ons en over uw rechten. Deze privacyverklaring wordt indien nodig bijgewerkt en op www.luxelements.com gepubliceerd. Daar vindt u ook onze privacyverklaringen voor bezoekers van onze website.

1. Wie is er verantwoordelijk voor de gegevensverwerking en wie is de functionaris voor gegevensbescherming?

Verantwoordelijke: LUX ELEMENTS GmbH & Co. KG
An der Schusterinsel 7
D - 51379 Leverkusen
Tel.: +49 (0) 21 71 / 72 12-0
Fax: +49 (0) 21 71 / 72 12-40
E-Mail: info@luxelements.de

Onze functionaris voor gegevensbescherming Julia Lux kunt u op voormeld adres of via datenschutz@luxelements.de bereiken. De contactgegevens zijn bovendien op het internet terug te vinden op: <https://www.luxelements.com/lux/impressum.htm#datenschutz>

2. Welke bronnen en gegevens er worden gebruikt?

LUX ELEMENTS GmbH & Co. KG verwerkt gegevens die zij uit de zakenrelatie met u ontvangt, bv. in het kader van de afhandeling van overeenkomsten met klanten en het personeels- en leveringsbeheer en de ondersteuning van handelsagent en de service aan geïnteresseerden.

Concreet worden de volgende gegevens in het bijzonder verwerkt:

- identificatiegegevens (bv. naam, adres en contactgegevens van de zakenpartner, bankrelatie)
- informatie over het risicoprofiel van de zakenpartner, met inbegrip van de kredietwaardigheid en solvabiliteit en gegevens conform de geschiktheidsverklaring
- gegevens in verband met de uitvoering van de concrete order
- fiscaal relevante gegevens
- contractuele gegevens voor andere correspondentie (bv. briefwisseling met u)
- reclame- en verkoopgegevens (bv. over potentieel interessante producten en dienstverleningen voor u)

3. Waarvoor worden mijn gegevens (doel van de verwerking) verwerkt en wat is de rechtmatige grondslag?

LUX ELEMENTS GmbH & Co. KG verwerkt uw gegevens op basis van de onderstaande rechtmatige grondslag en voor de hierna vermelde doelen:

3.1. Om contractuele plichten na te komen (art. 6 lid 1 letter b AVG)

Uw gegevens worden voor de uitvoering van onze overeenkomsten met u, d.w.z. bijvoorbeeld voor de afhandeling van de bestelde dienstverlening, verwerkt. De doelen van de gegevensverwerking richten zich in het bijzonder naar de concrete dienstverlening en de contractdocumenten.

3.2. In het kader van de afweging van belangen (art. 6 lid 1 letter f AVG)

Uw gegevens kunnen bovendien op basis van een afweging van belangen ter behartiging van de gerechtvaardigde belangen door ons of derden worden gebruikt. Dit gebeurt voor de volgende doelen:

- algemeen bedrijfsbeheer en verdere ontwikkeling van dienstverleningen, systemen en producten
- nakomen van interne vereisten en de vereisten van de bedrijven die met ons verbonden zijn, verzekering, controles of administratieve doeleinden
- garanderen van de veiligheid en werking van de IT
- reclame, markt- en opinieonderzoek
- indienen van rechtsvorderingen en verdediging bij juridische geschillen
- voorkomen en onderzoeken van strafbare feiten en risicobeheer en fraudepreventie

Het belang van LUX ELEMENTS GmbH & Co. KG in de respectieve verwerking volgt uit de respectieve doelen en is voor het overige van economische aard (efficiënte vervulling van taken, verkoop, voorkomen van juridische risico's).

In zoverre het concrete doel het toelaat, verwerkt LUX ELEMENTS GmbH & Co. KG uw gegevens gepseudoniseerd of geanonimiseerd.

3.3. Op grond van uw toestemming (art. 6 lid 1 letter a AVG)

In zoverre u toestemming hebt gegeven voor de verwerking van persoonsgegevens, vormt de respectieve toestemming de rechtmatige grondslag voor de aldaar genoemde verwerking. Bovendien hebt u evt. toestemming gegeven voor reclame per e-mail of telefoon.

U kunt uw toestemming steeds met ingang van de toekomst herroepen.

Dit geldt ook voor verklaringen van toestemming die u ten opzichte van LUX ELEMENTS GmbH & Co. KG vóór de inwerkingtreding van de AVG, dus vóór 25 mei 2018, hebt gegeven. De herroeping geldt enkel voor toekomstige verwerking.

3.4. Op grond van wettelijke verplichtingen (art. 6 lid 1 letter c AVG)

LUX ELEMENTS GmbH & Co. KG is aan verschillende juridische verplichtingen, dat wil zeggen wettelijke vereisten (bv. verordening inzake technische controle, bedrijfsveiligheidsverordening, wetwetten, fiscale wetten) onderworpen.

Tot de doelen van de verwerking behoren de identiteits- en leeftijdscontrole, de fraude- en witwaspreventie, de boekhouding, het beoordelen en vermijden van risico's (met inbegrip van het opstellen van een risicoprofiel voor zakenpartners en de controle van de kredietwaardigheid en het nakomen van fiscaalrechtelijke controle- en meldingsplichten).

4. Wie ontvangt mijn gegevens?

Uw gegevens worden door LUX ELEMENTS GmbH & Co. KG uitsluitend conform de AVG en de Duitse wet inzake gegevensbescherming doorgegeven. Binnen LUX ELEMENTS GmbH & Co. KG ontvangen de diensten die uw gegevens nodig hebben om de contractuele en wettelijke plichten na te komen of hun respectieve taken te vervullen (bv. verkoop, marketing en boekhouding). Bovendien kunnen de volgende diensten uw gegevens ontvangen:

- door ons ingezette werkers (art. 28 AVG), in het bijzonder op het vlak van IT-diensten, logistiek, verwijdering en drukdiensten, die uw gegevens volgens instructie voor ons verwerken
- openbare instanties en instellingen in geval van een wettelijke of officiële verplichting
- onze respectieve medewerkers, adviseurs, vertegenwoordigers, gemachtigden, accountants, dienstverleners
- andere instanties waarvoor u ons uw toestemming tot gegevensoverdracht hebt gegeven

5. Hoelang worden mijn gegevens bewaard?

Wij wissen uw persoonsgegevens, zodra ze niet meer nodig zijn voor voormelde doelen. Na beëindiging van de zakenrelatie worden uw persoonsgegevens bewaard, zolang wij daartoe wettelijk verplicht zijn. Dit komt voort uit juridische bewijs- en bewaarplichten die onder andere in het Duitse wetboek van koophandel en de Duitse fiscale wetgeving geregeld zijn. De bewaartermijnen bedragen dienovereenkomstig maximaal tien jaar. Bovendien kan het voorkomen dat persoonsgegevens worden bewaard voor de termijn waarin vorderingen tegen ons kunnen worden ingesteld (wettelijke verjaringstermijn van drie of maximaal dertig jaar).

6. Worden gegevens aan een land dat geen lid is van de EU of een internationale organisatie doorgegeven?

Uw gegevens worden enkel aan staten buiten de Europese Economische Ruimte – EER (derde landen) doorgegeven, in zoverre dit voor de uitvoering van uw orders nodig of wettelijk voorgeschreven is of u uw toestemming hebt gegeven.

7. Welke andere rechten op gegevensbescherming heb ik?

U hebt volgens de respectieve wettelijke voorwaarden recht op informatie (art. 15 AVG), rechtzetting (art. 16 AVG), wissing (art. 17 AVG), beperking van de verwerking (art. 18 AVG) en overdraagbaarheid van gegevens (art. 20 AVG).

Bovendien hebt u recht om klacht in te dienen bij een toezicht houdende autoriteit (art. 77 AVG).

Deze rechten kunt u centraal ten opzichte van LUX ELEMENTS GmbH & Co. KG doen gelden.

Bevoegde toezicht houdende autoriteit:

Landesbeauftragte für Datenschutz und Informationsfreiheit
Nordrhein-Westfalen
Postfach 20 04 44
D - 40102 Düsseldorf
Tel.: +49 (0) 211 / 3 84 24-0
Fax: +49 (0) 211 / 3 84 24-10
E-Mail: poststelle@ldi.nrw.de

Recht van bezwaar

U hebt het recht om zonder opgave van redenen bezwaar te maken tegen de verwerking van uw persoonsgegevens voor directe marketing. Als wij uw gegevens verwerken om rechtmatige belangen te behartigen, kunt u omwille van uw bijzondere situatie bezwaar maken tegen deze verwerking. Wij verwerken uw persoonsgegevens dan niet meer, tenzij wij dwingende redenen voor de verwerking kunnen aantonen die zwaarder wegen dan uw belangen, rechten en vrijheden of de verwerking dient om rechtsvorderingen in te dienen, uit te oefenen of te verdedigen.

8. Welke rechten inzake gegevensbescherming kan ik als betrokkene doen gelden?

In het kader van onze zakenrelatie moet u enkel de persoonsgegevens ter beschikking stellen die voor de motivering, uitvoering en beëindiging van een zakelijke relatie nodig zijn en die wij wettelijk moeten verzamelen.

Algemene Verkoop- en Leveringsvoorwaarden LUX ELEMENTS GmbH & Co. KG

Stand December 2017

I) Algemeen

1. Alle opdrachten worden door de firma LUX ELEMENTS GmbH & Co. KG (verkopende partij) uitsluitend op basis van onderstaande bepalingen aangenomen en uitgevoerd.

2. Met zijn opdrachtverstrekking geeft de koper te kennen dat hij deze bepalingen accepteert. Inkoopvoorwaarden van de koper die hiermee in tegenspraak zijn gelden slechts wanneer zij door de verkopende partij schriftelijk zijn geaccepteerd.

3. Mondelinge nevenafspraken, met inbegrip van korting- en bonusafspraken en bulkafspraken, gelden alleen dan, als zij door de verkopende partij schriftelijk zijn bevestigd.

II) Leveringsvoorwaarden

1. Leveringen verlopen volgens de bepaling van de verkopende partij vanaf de fabriek in Leverkusen of vanaf het magazijn van de verkopende partij op risico van de koper, voor zover de koper handelaar is, en in alle gevallen voor rekening van de koper.

2. Als de koper de waar op het afgesproken tijdstip niet afneemt, is de verkopende partij, na het aangeven van een ontvangsttermijn van één week, gerechtigd uit de leveringsovereenkomst terug te treden. De voorschriften van het BGB (Bürgerliches Gesetzbuch, het Duitse burgerlijk wetboek) blijven onverminderd van kracht.

3. Als de verkopende partij op verzoek van de koper uit coulance waar terugneemt, draagt de koper de vervoerskosten hiervan. Daarnaast wordt 15% van de nettowaarde van de waar op de door de verkopende partij op te maken creditnota in rekening gebracht voor het verwerken en de handhaving van deze waar. Enkel de goederen uit het actueel geldende programma, met uitzondering van bouwchemische producten & speciale producties, kunnen worden teruggezonden.

III) Bepalingen bij vertraging

1. Voor alle verkopen geldt het voorbehoud van levering aan de verkopende partij door onze voorleveranciers binnen de gestelde termijn. Dit geldt niet indien de niet-levering door de verkopende partij kan worden ondervangen.

2. Bij overmacht, in het bijzonder wegens maatregelen tegen arbeidsconflicten, overheidsvoorschriften en bedrijfsstoringen buiten de schuld van de verkopende partij, wordt de levertermijn verlengd met de duur van de belemmering, voor zover deze niet onredelijk lang duurt. Bij vertragingen die langer duren zullen de partijen in goed overleg overeenkomen of de overeenkomst in stand blijft of wordt opgezegd. De koper kan hieruit geen aanspraken op schadevergoeding herleiden.

3. Bij vertraging van de verkopende partij stemt de koper in met een uitstel van 10 dagen, voor zover het geen termijntransactie betreft. Deze termijn kan op zijn vroegst schriftelijk na afloop van de levertermijn worden gesteld.

Aanspraken op schadevergoeding wegens vertraging zijn in het geval van normale nalatigheid uitgesloten, voor zover de koper handelaar is en het niet om een termijntransactie gaat. In ieder geval is de verplichting tot schadevergoeding in het geval van lichte nalatigheid beperkt tot de voorzienbare schade.

IV) Vrijwaring

1. De vrijwaringstermijn bedraagt één jaar, voor zover de koper handelaar is. De verkopende partij zal zijn vrijwaringplicht nakomen middels een vervangende levering.

2. De aansprakelijkheid van de verkopende partij voor gevolgschade uit gebrek is uitgesloten. Dit geldt niet als het bij de gevolgschade uit gebrek gaat om de dood, verwonding of gezondheidsschade van een persoon; de gevolgschade uit gebrek graf nalatig, met opzet of door inbreuk op een wezenlijke contractuele verplichting (kardinale verplichting) veroorzaakt werd; een gevolgschaderisico uit gebrek omvattende toekenning van eigenschappen of een garantie op kwaliteit of houdbaarheid bestond en de opgetreden schade daarop berust.

Voor zover een aansprakelijkheid van de verkopende partij wegens gevolgschade uit gebrek bestaat, en de koper handelaar is, wordt de aansprakelijkheid van de verkopende partij beperkt tot de voorzienbare schade, voor zover de schade op het nalatig verzuim van een wezenlijke contractuele verplichting (kardinale verplichting) berust.

3. Bij verkopen op basis van monsters of stalen, zoals bijvoorbeeld voegmaterialen, wordt slechts garantie gegeven op de overeenstemming met het monster na een vakkundige controle.

4. De gegevens in alle gegevensbladen van de verkopende partij zijn gebaseerd op de stand van zijn kennis bij de vervaardiging van de gegevensbladen. Deze beschrijven de producten van de verkopende partij uitsluitend met het oog op de veiligheidseisen. Ze vertegenwoordigen geen toezegging van de leveringspecificaties.

5. De gebruiksaanwijzingen van de verkopende partij zijn slechts algemene richtlijnen. Vanwege de veelvoud aan toepassingsdoeleinden van de losse producten en vanwege de heersende bijzondere omstandigheden berust de eigen toetsing bij de koper.

6. De koper, die de van de verkopende partij ontvangen waren doorverkoop, draagt bij deze doorverkoop de alleenverantwoordelijkheid voor de reglementair voorgeschreven verpakking, classificatie en aanduiding van gevaarlijke stoffen, volgens § 15 GefStoffV (paragraaf 15 Gefährstoffverordnung [Duitse verordening gevaarlijke stoffen]). Hem komen in het bijzonder geen aanspraken toe, als de door de verkopende partij uitgevoerde verpakking, classificatie of aanduiding van gevaarlijke stoffen door een wijziging van de rechtspositie na de door de verkopende partij uitgevoerde levering aan hem niet meer aan de geldende voorschriften voldoet. De verkopende partij neemt uitdrukkelijk geen verplichtingen tot verwijzingen over dergelijke rechtswijzigingen op zich.

7. Hetzelfde (6) geldt, wanneer de waren van de verkopende partij in verpakkingsmateriaal van de koper verpakt worden. In dit geval draagt alleen de koper de verantwoordelijkheid voor verpakking en aanduiding. De koper vrijwaart de verkopende partij van alle aanspraken van derden wegens gebrekkige verpakking en/of aanduiding.

V) Betalingsvoorwaarden

1. De factuur wordt op de dag van levering respectievelijk beschikbaarstelling van de waar na ingang van het bericht van aflevering opgemaakt. Daarbij worden, tenzij anders overeengekomen, de prijzen berekend op basis van de prijzen die gelden op de dag van levering.

2. Facturen zijn verschuldigd binnen 14 dagen na factuurdatum met aftrek van 2% korting of binnen 30 dagen netto.

3. Compensatie van de factuur met tegenvorderingen is niet toegestaan, voor zover het niet gaat om onbestreden of rechtsgeldig vastgestelde vorderingen van de koper.

4. Een wezenlijke verslechtering van de vermogenssituatie van de koper geeft de verkopende partij het recht, met voorbehoud van andere rechten, de door hem nog niet uitgevoerde opdrachten alleen één voor één tegen betaling uit te voeren. Onder de gelijke voorwaarden worden betalingsaanspraken van de verkopende partij jegens de koper voor zaken, voor zover reeds uitgevoerd, direct opeisbaar.

5. Het recht van retentie wegens duidelijke gebrekkige of onvolkomen waar kan door kooplieden slechts geldend worden gemaakt, als de gebrekkigheid of onvolkomenheid van de waar onbetwistbaar is of bij gewijsde is vastgesteld. In alle andere gevallen kan de koper de gebrekkigheid of onvolkomenheid van de geleverde waar uiteenzetten door een advies, dat geen arbitrage rapport is, op te stellen door een openbaar aangestelde en beëdigde deskundige, waarbij het de verkopende partij vrij staat tegenwerpingen tegen dit advies op te werpen.

VI) Eigendomsvoorbehoud

1. De verkopende partij behoudt zich het eigendom voor van het te leveren product tot de gehele betaling van de koopprijs is voldaan. Als

de koper ook handelaar is, behoudt de verkopende partij zich bovendien het eigendom voor van het te leveren product tot de volle vervulling van alle hem toekomende aanspraken op de koper op basis van de gehele zakelijke verbintenis.

2. In het geval van de verwerking van de geleverde waar of de verbinding daarvan met vreemd materiaal verwerft de verkopende partij mede-eigendom van de geproduceerde nieuwe zaak in verhouding van de waarde van het voorbehouden goed tot de waarde van de door verwerking ontstane nieuwe zaak. Voor het bepalen van de waarde is zowel voor de waarde van het voorbehouden goed alsook voor de waarde van de verwerking het tijdstip van de verwerking maatgevend. De koper wordt bij de verwerking actief voor de verkopende partij, zonder daarbij willekeurige aanspraken wegens de verwerking tegen zich te verwerven. De koper is verplicht, het voorbehouden goed voor de verkopende partij zorgvuldig in bewaring te houden. Indien de verkopende partij bij de verbinding van meerdere zaken geen mede-eigendom verwerft, draagt de koper hem reeds nu het volgens paragraaf 6 alinea 2 zin 1 en 2 bepaalde mede-eigendomsaandeel over. De hiervoor noodzakelijke wilsverklaringen worden reeds nu afgegeven.

3. Bij verdere vervreemding van het nieuwe product door de koper treedt voor de zekerheid in plaats van het product de aan de koper uit de verdere vervreemding toekomende, evenredige aanspraak op de koopprijs volgens paragraaf 6 alinea 2 zin 1 en 2. De koper draagt deze evenredige aanspraak op de koopprijs reeds nu over aan de verkopende partij, die deze overdracht hiermee aanneemt.

4. Wordt de gekochte waar door de koper onverwerkt doorverkocht, dan staat de koper reeds nu de hem uit zulke vervreemdingen toekomende vorderingen met alle nevenrechten af aan de verkopende partij tot de hoogte van de vordering van de verkopende partij. De verkopende partij neemt deze overdracht reeds nu hiermee aan.

5. De ingevorderde gelden dienen telkens op een separaat rekeningnummer ten gunste van de verkopende partij worden gestort.

6. Indien de zekerheden de vorderingen van de verkopende partij meer dan 10% overstijgen, dan is deze verplicht, het overstijgende deel van de hem toekomende zekerheden aan de koper op diens verzoek vrij te geven.

7. De koper dient de verkopende partij onmiddellijk schriftelijk te informeren, wanneer executoriaal beslag wordt gelegd op het voorbehouden goed of op de in mede-eigendom staande waar van de verkopende partij evenals op door vooroverdracht van de verkopende partij overdragen vorderingen. De koper dient onverwijld aan het uitvoerend orgaan en de schuldeiser mede te delen dat de waar nog in voorbehoudeigendom of in mede-eigendom is van de verkopende partij, respectievelijk dat de vordering hierop overgedragen is.

VII) Plaats van handeling en bevoegde rechtbank

1. Plaats van handeling voor alle prestaties uit de leveringsovereenkomst is de vestigingslocatie van de verkopende partij.

2. Voor kooplieden is Leverkusen de bevoegde rechtbank voor alle verplichtingen (waaronder wisselacties en chequevorderingen) van beide partijen.

VIII) Toepasbaar recht

De koopovereenkomst is onderworpen aan het Duitse recht met uitsluiting van de overeenkomst van de Verenigde Naties van 11 april 1980 over overeenkomsten tusschen de internationale warenhandel.

IX) Slotbepalingen

Indien een bepaling van deze verkoop- en leveringsvoorwaarden ongeldig is, wordt hierdoor de werkzaamheid van de overige bepalingen niet beïnvloed.

LUX ELEMENTS GmbH & Co. KG,
An der Schusterinsel 7, D-51379 Leverkusen,
Tel.: +49 (0)2171-7212-0, Fax: +49 (0)2171-7212-30



EU F

De EUF (Europese Vereniging van de nationale vakverenigingen voor tegelwerken) heeft samen met haar Europese lidverenigingen en donateurs het concept “gezond wonen met tegels” uitgewerkt. Dit concept is bedoeld als informatie “pro tegel” voor ambacht, handel en fabrikant. LUX ELEMENTS werkt actief mee aan de totstandkoming van het project en de omzetting ervan.



D LUX ELEMENTS GmbH & Co. KG

An der Schusterinsel 7
D - 51379 Leverkusen-Opladen
Tel. +49 (0)21 71/7212-0
Fax +49 (0)21 71/7212-10
info@luxelements.de
www.luxelements.com

F LUX ELEMENTS S.A.S

ZI-31, rue d'Ensisheim
F - 68190 Ungersheim
Tél. +33 (0) 3 89 83 69 79
Fax +33 (0) 3 89 48 83 27
info@luxelements.fr
www.luxelements.fr